

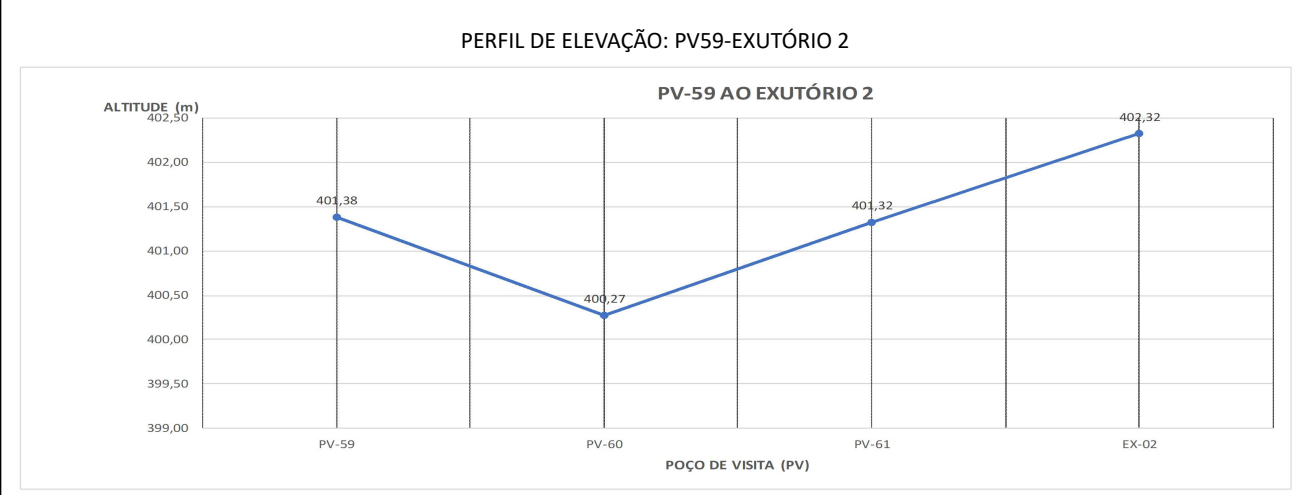

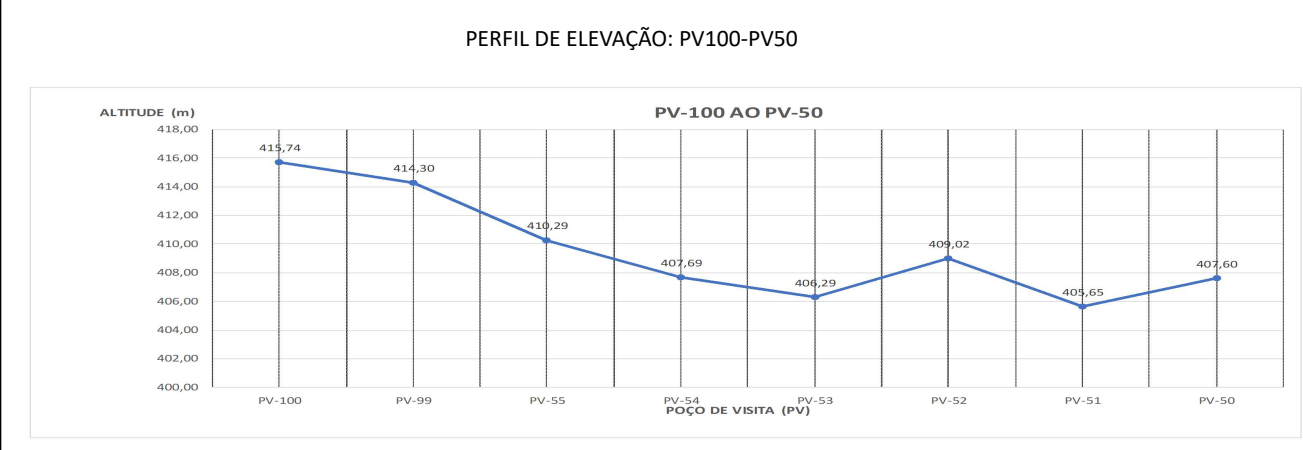

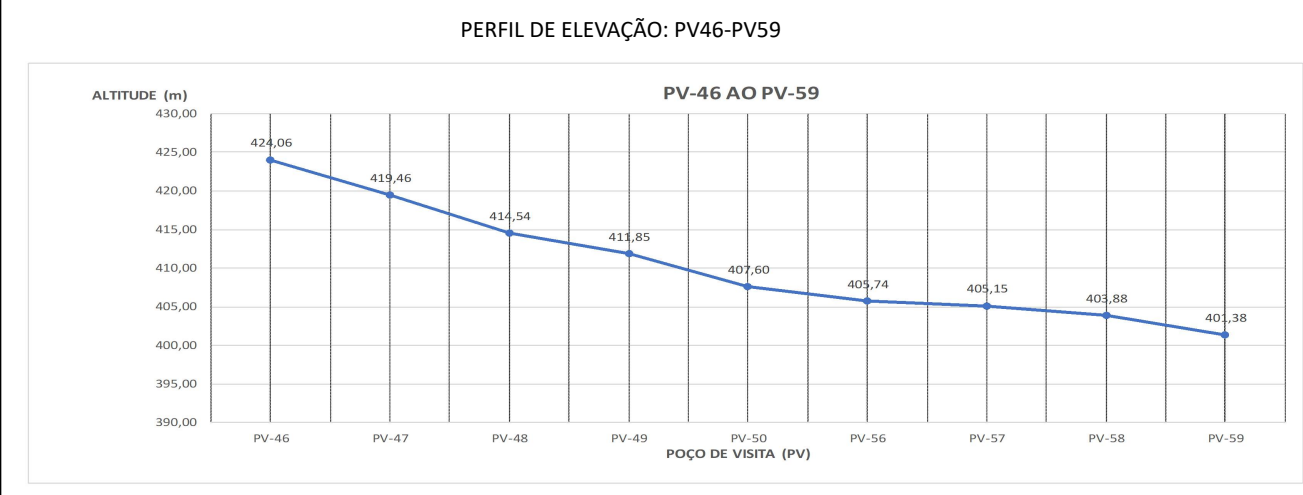

**BACIA FREI DAMIÃO LAGOA SECA APUC RIACHO
TIMBAÚBAS (T6-T7)**

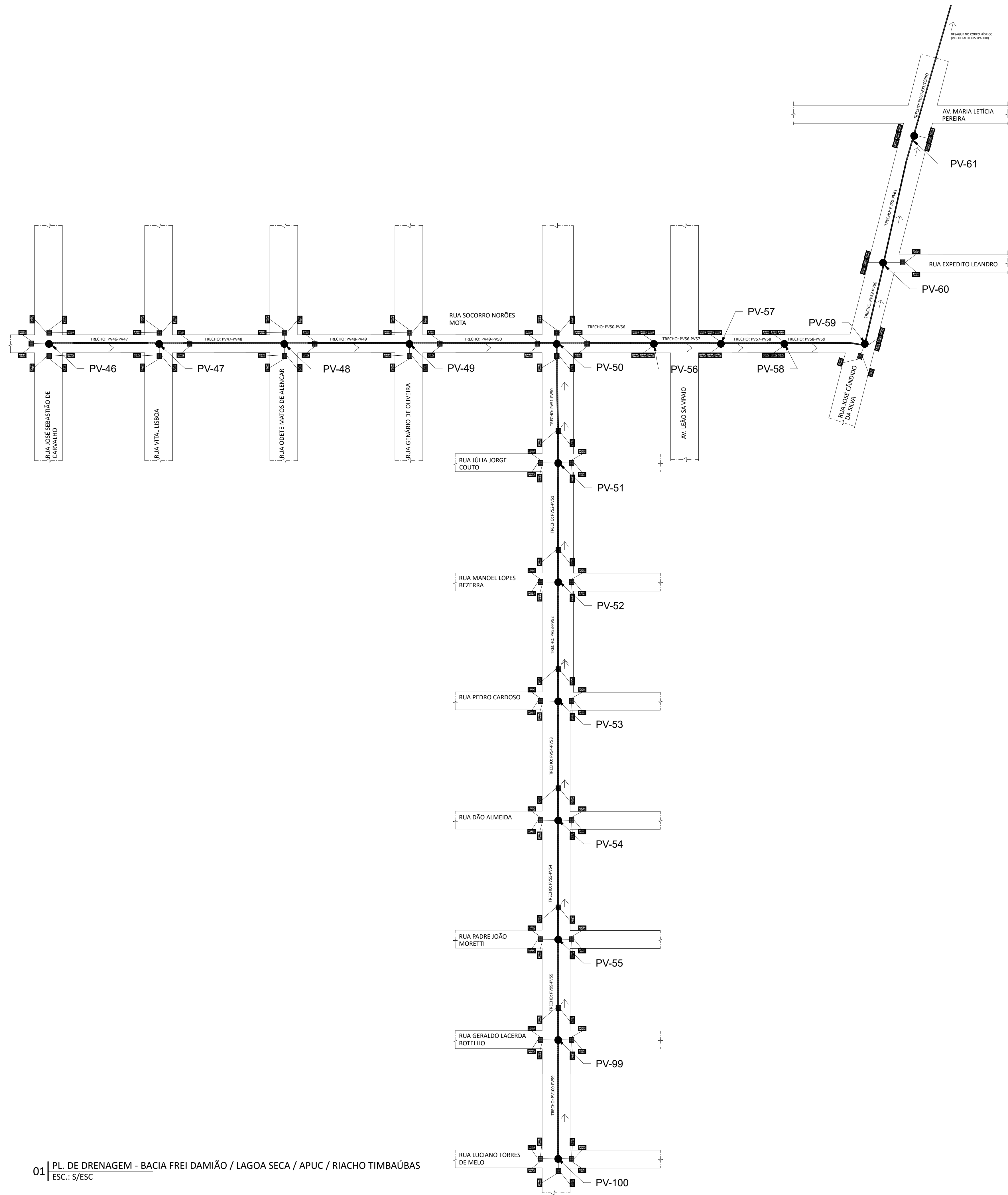
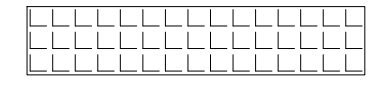
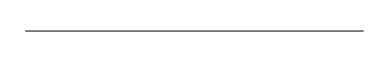

LEGENDA

-  REDE
-  RAMAL DE LIGAÇÃO
-  BOCA DE LOBO SIMPLES
-  POÇO DE VISITA
-  CAIXA DE PASSAGEM
-  SENTIDO DO FLUXO



PROGRAMA DE SANEAMENTO E INFRAESTRUTURA URBANA	
META DO PROGRAMA: DRENAGEM URBANA	LOCAL: JUAZEIRO DO NORTE/CE
ENDEREÇO: DRENAGEM DA BACIA FREI DAMIÃO / LAGOA SECA / APUC / RIACHO TIMBAÚBAS	
CONTEÚDO: ANTEPROJETO DA DRENAGEM BACIA FREI DAMIÃO / LAGOA SECA / APUC / RIACHO TIMBAÚBAS	
DESENHO: SEINFRA	DATA: JUNHO DE 2024
ESCALA: S : ESC	PRANCHA: 01/01

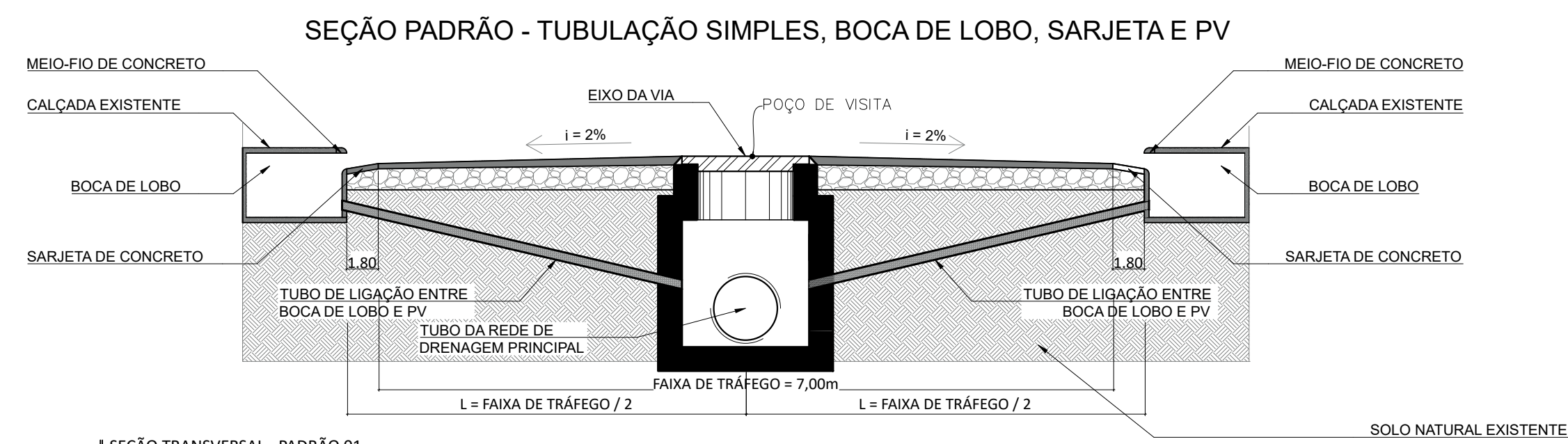

01 SEÇÃO TRANSVERSAL - PADRÃO 01
ESC.: 1/50

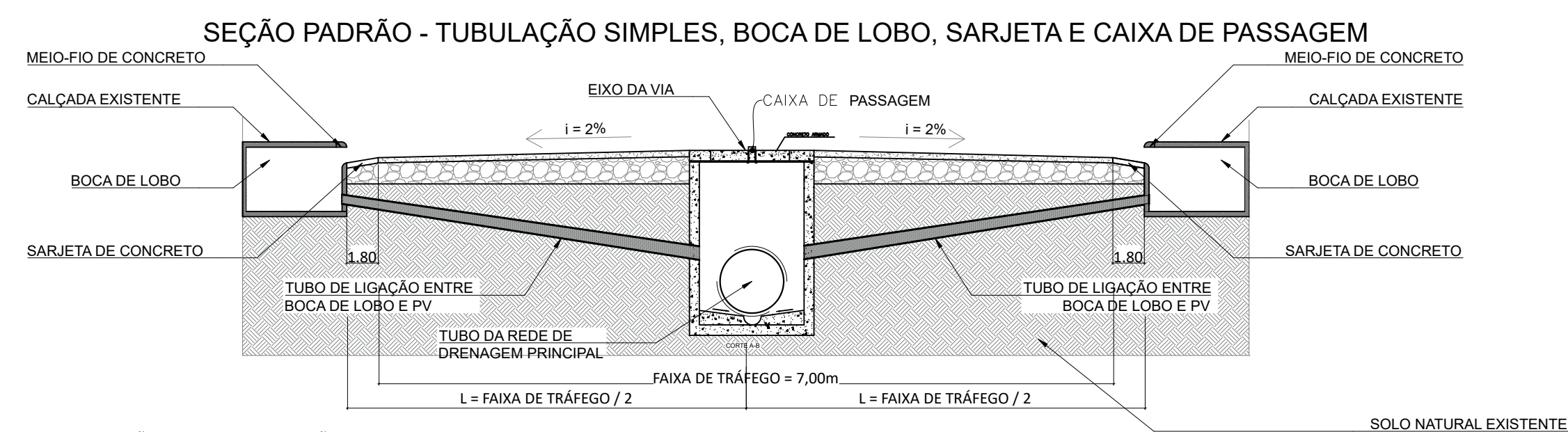

02 SEÇÃO TRANSVERSAL - PADRÃO 02
ESC.: 1/50

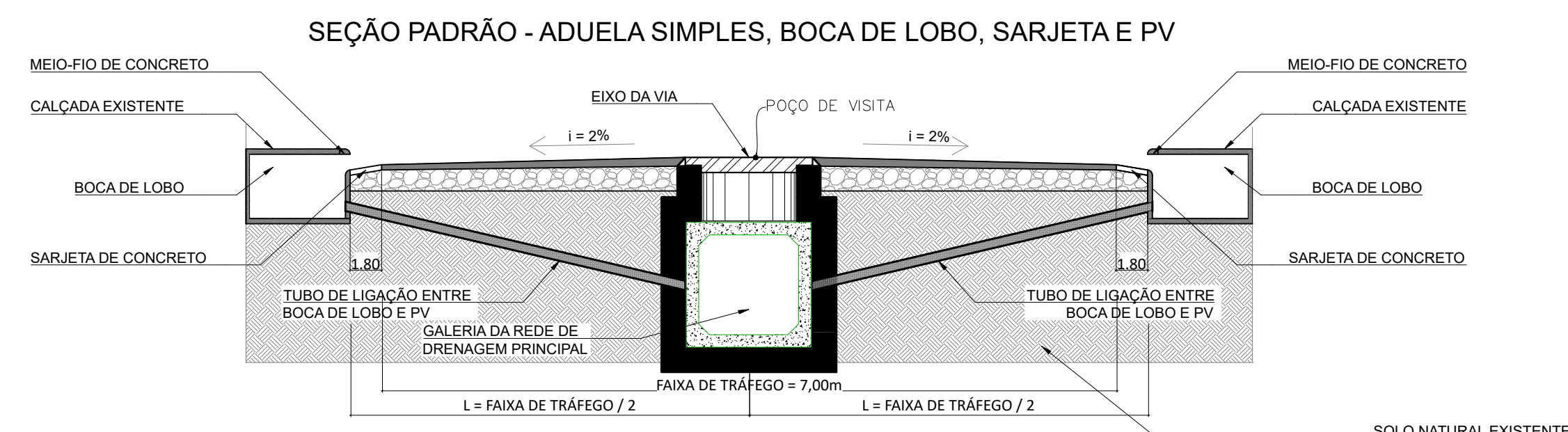

03 SEÇÃO TRANSVERSAL - PADRÃO 05
ESC.: 1/50

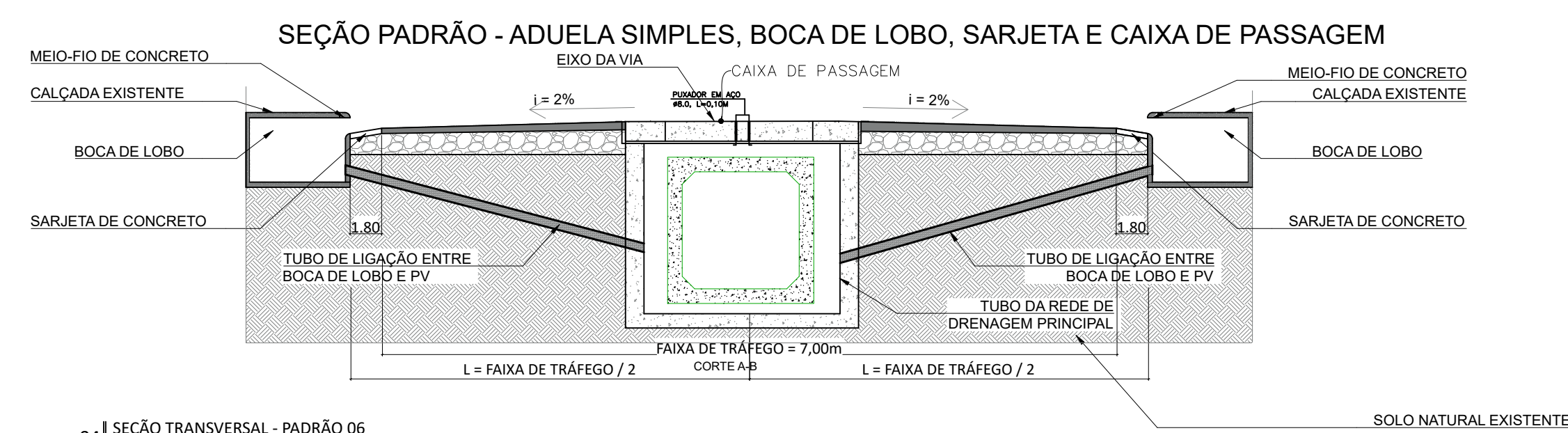

04 SEÇÃO TRANSVERSAL - PADRÃO 06
ESC.: 1/50

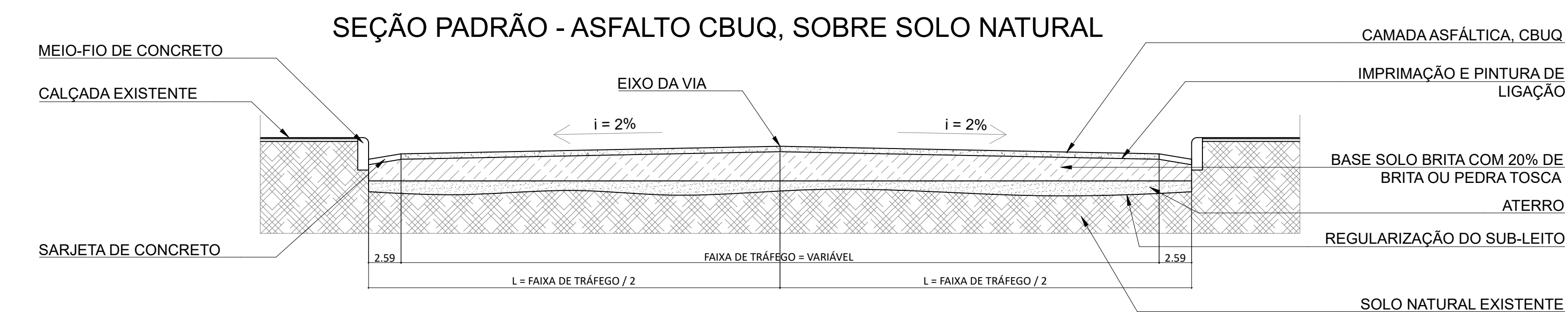

08 SEÇÃO TRANSVERSAL - SARJETA
ESC.: 1/50

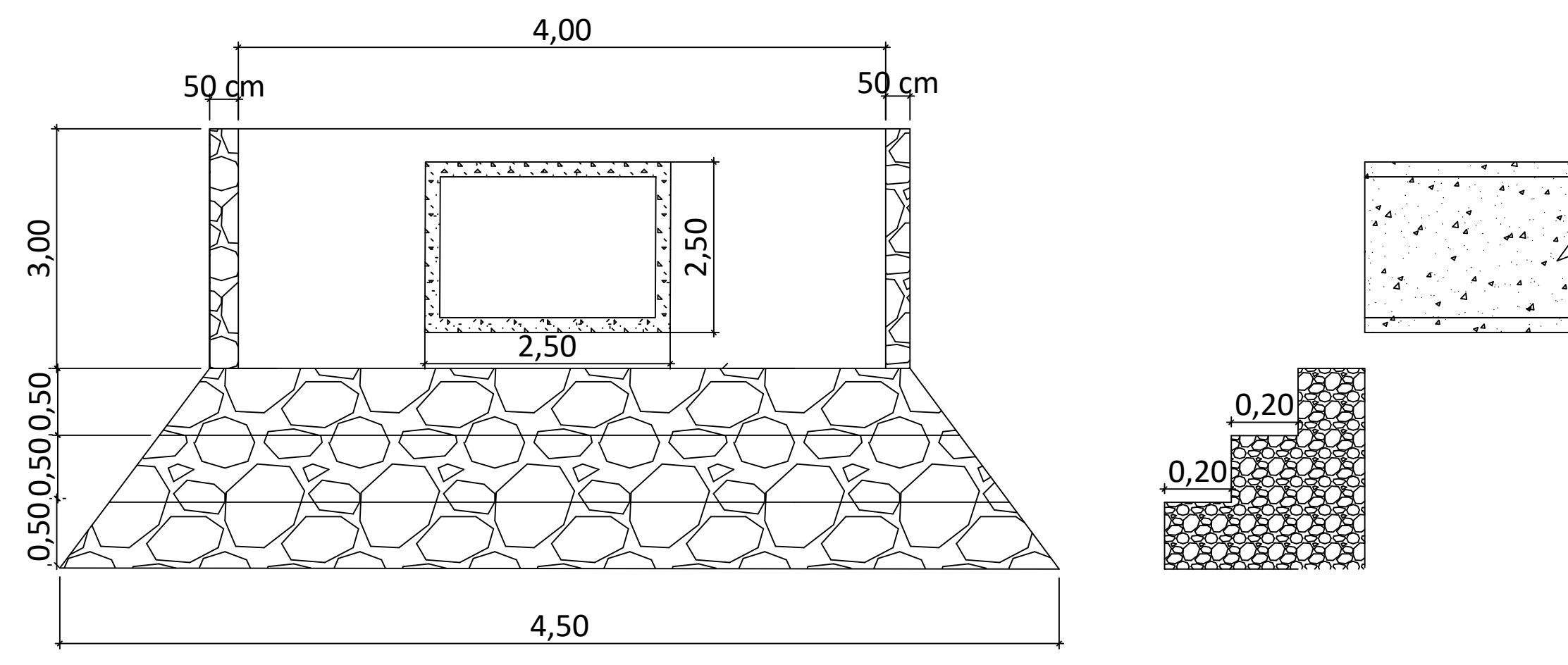

05 DETALHE DISSIPADOR DE ENERGIA
ESC.: S/ESC

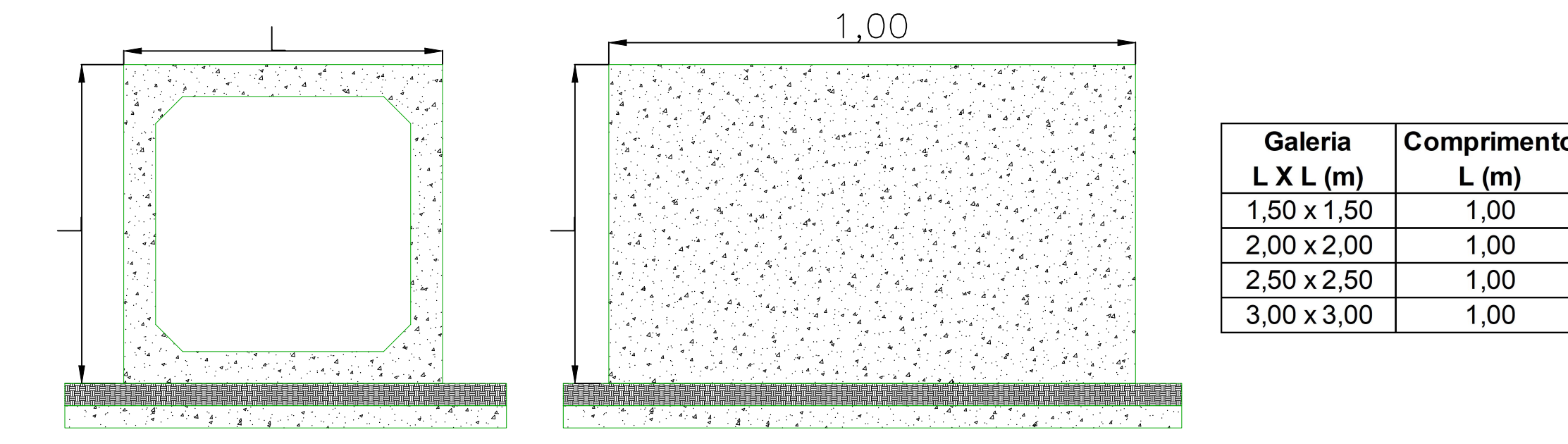

06 DETALHE GALERIA QUADRADA / TUBO
ESC.: S/ESC

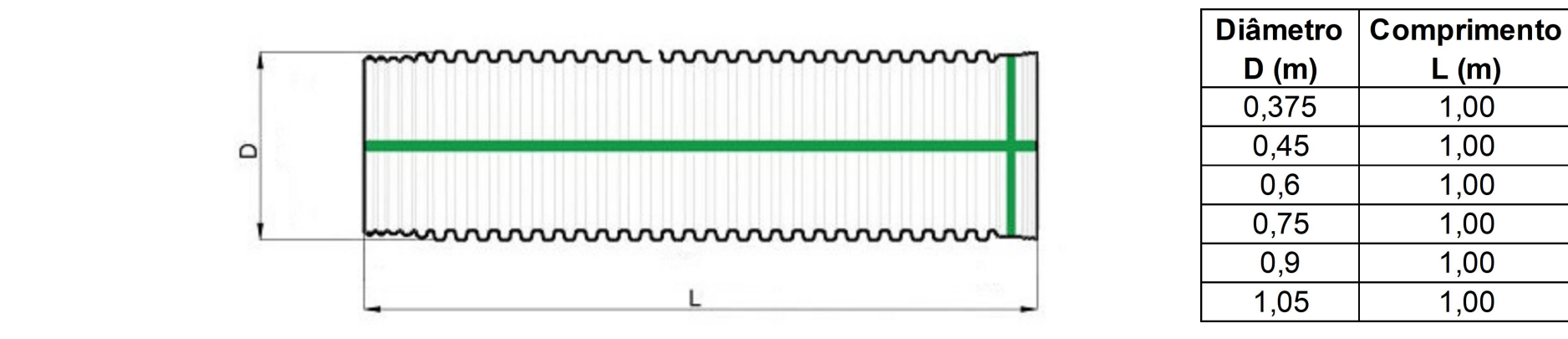

07 DETALHE TUBO PEAD
ESC.: S/ESC

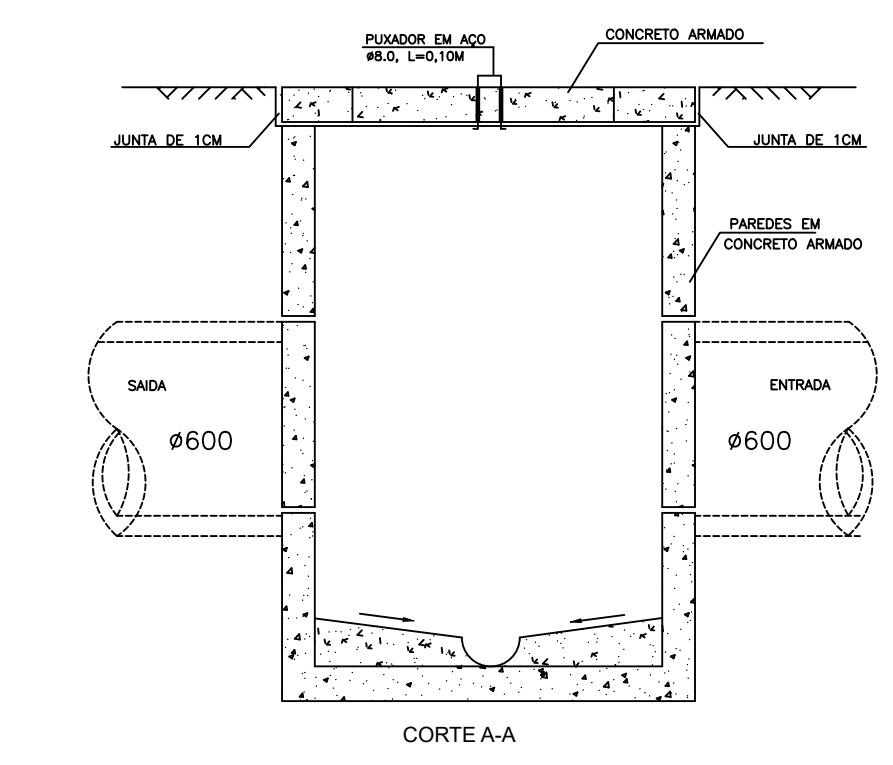
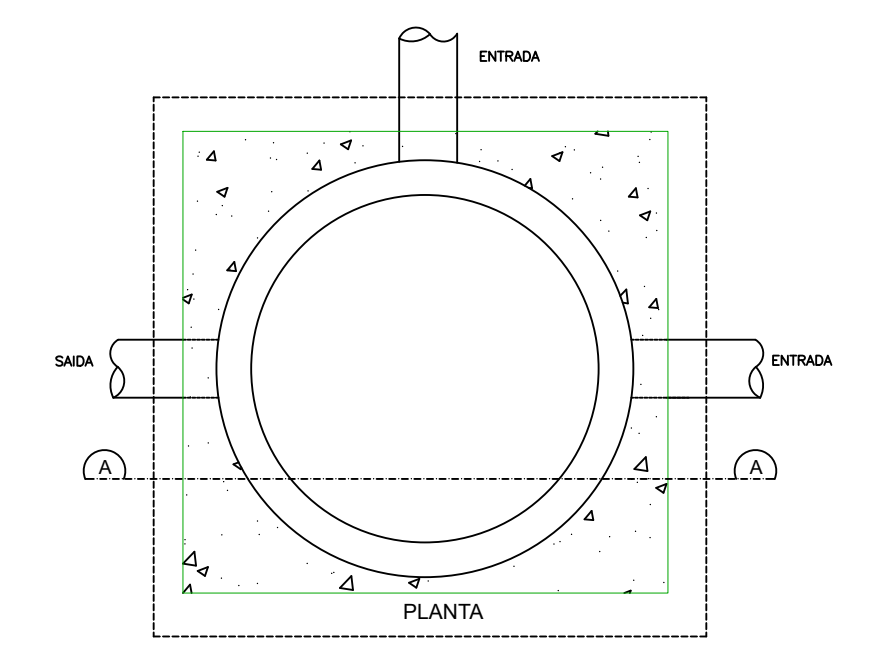

OBS: As medidas das caixas serão seguindo as medidas adotadas no memorial descritivo.

09 DETALHE CAIXA DE PASSAGEM
ESC.: S/ESC

QUADRO DE REVISÕES		
N°	ASSUNTO	DATA
00	ENTREGA	18 / 10 / 2021



PROGRAMA DE SANEAMENTO E INFRAESTRUTURA URBANA	
META DO PROGRAMA: DRENAGEM URBANA	LOCAL: JUAZEIRO DO NORTE/CE
ENDEREÇO: DRENAGEM BACIA FREI DAMIÃO / LAGOA SECA / APUC / RIACHO TIMBAÚBAS	
CONTEÚDO: DETALHES DA DRENAGEM BACIA FREI DAMIÃO / LAGOA SECA / APUC / RIACHO TIMBAÚBAS DO MUNICÍPIO DE JUAZEIRO DO NORTE	
DESENHO: SEINFRA	DATA: JUNHO 2024
ESCALA: S : ESC	PRANCHA: 01/02

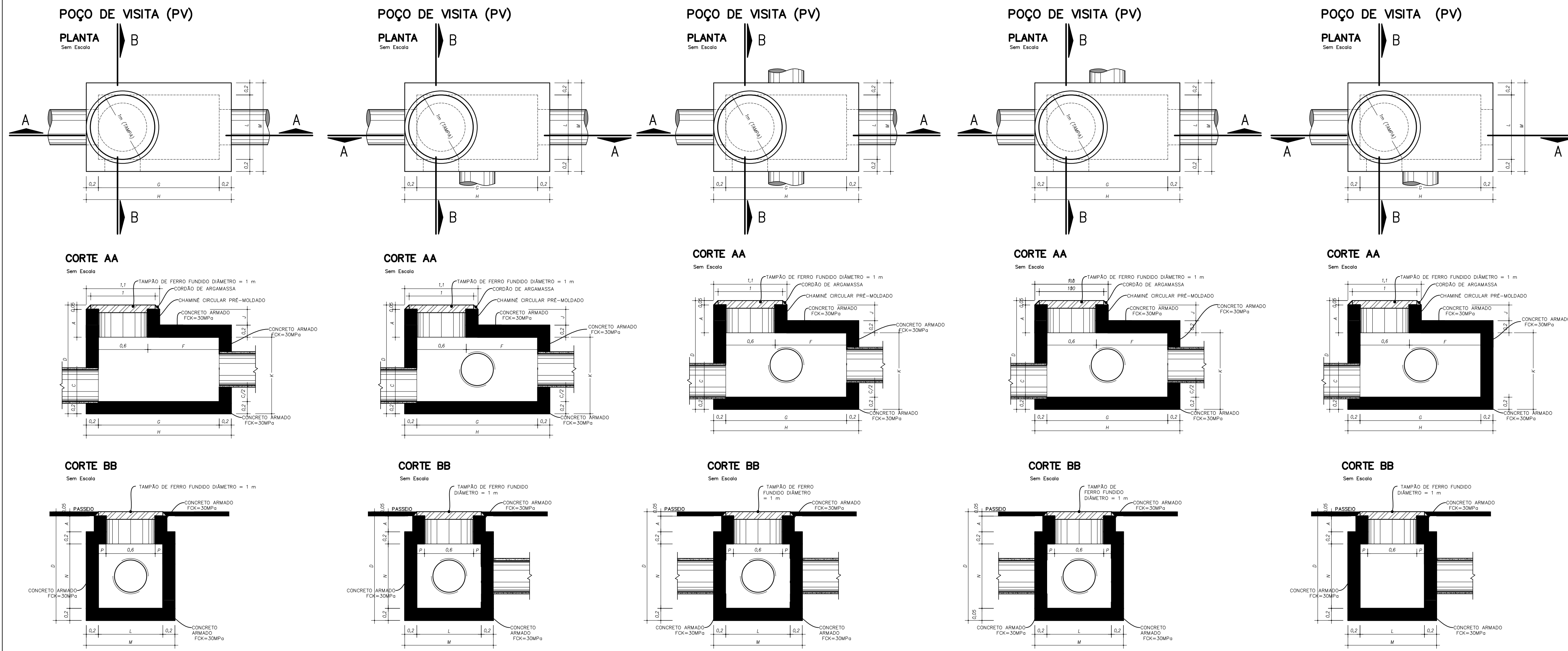

OBS: As medidas dos poços de visita serão seguindo as medidas adotadas no memorial descritivo.

01 | DETALHE POÇO DE VISITA (PV)
ESC.: S/ESC

LEGENDA

QUADRO DE REVISÕES		
N°	ASSUNTO	DATA
00	ENTREGA	18 / 10 / 2021



PROGRAMA DE SANEAMENTO E INFRAESTRUTURA URBANA

META DO PROGRAMA: DRENAGEM URBANA LOCAL: JUAZEIRO DO NORTE/CE

ENDEREÇO: DRENAGEM BACIA FREI DAMIÃO / LAGOA SECA / APUC / RIACHO TIMBAÚBAS

CONTEÚDO: DETALHES DA DRENAGEM BACIA FREI DAMIÃO / LAGOA SECA / APUC / RIACHO TIMBAÚBAS DO MUNICÍPIO DE JUAZEIRO DO NORTE

DESENHO: SEINFRA DATA: JUNHO 2024 ESCALA: S : ESC

PRANCHA: 02/02

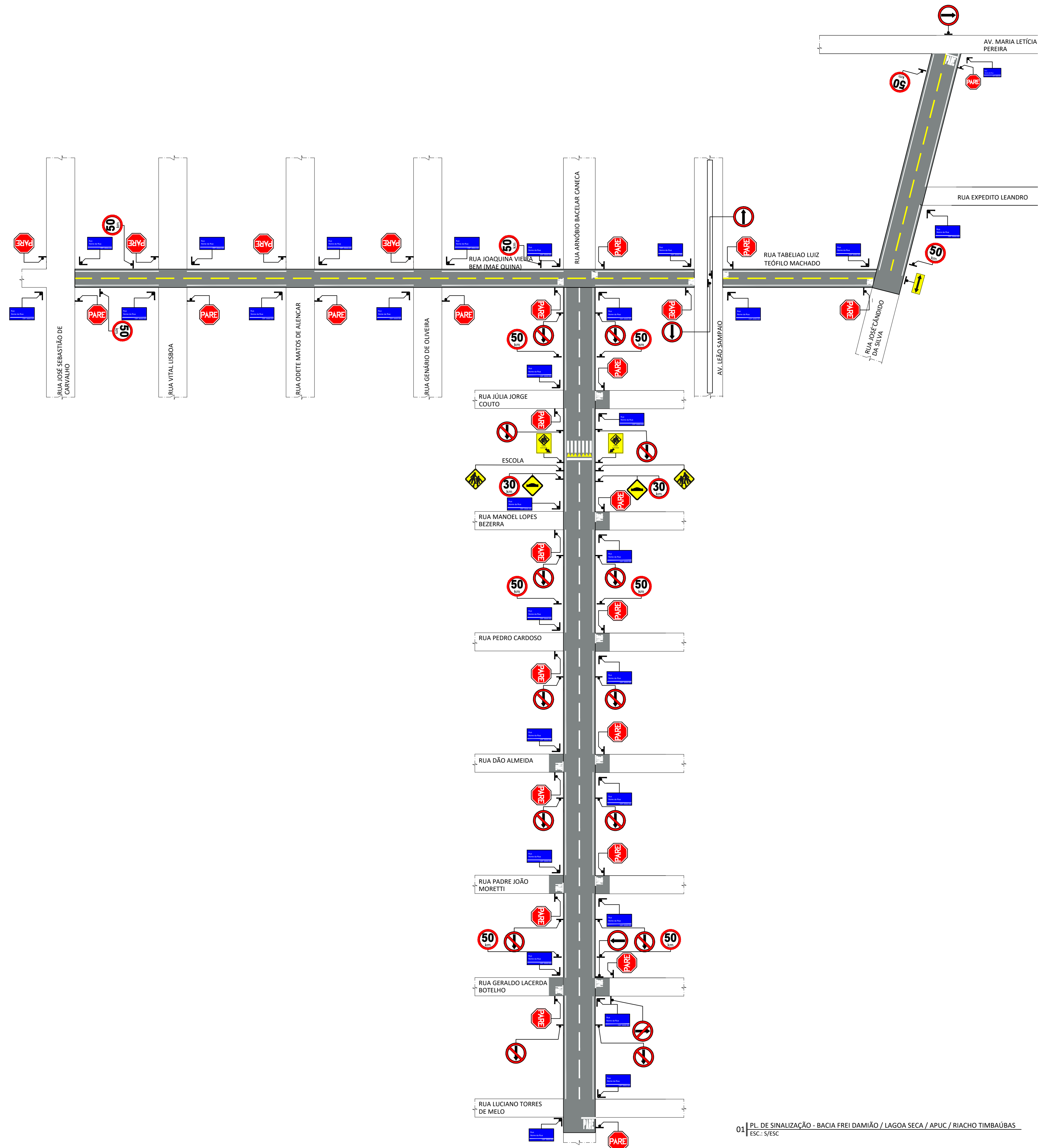

01 PL. DE SINALIZAÇÃO - BACIA FREI DAMIÃO / LAGOA SECA / APUC / RIACHO TIMBAÚBAS
ESC.: S/ESC

TODAS AS PLACAS DEVEM SEGUIR CARACTERÍSTICAS DE COLORAÇÃO E DIMENSIONAMENTO DE ACORDO COM AS NORMAS PERTINENTES VIGENTES NO MOMENTO DA EXECUÇÃO.

PLACA	DESCRIÇÃO	QUANT.
	PLACA - PARADA OBRIGATÓRIA	27
	PLACA DE IDENTIFICAÇÃO DE RUA	58
	PLACA - SENTIDO DUPLLO	01
	PLACA - SENTIDO OBRIGATORIO	04
	PLACA - PROIBIDO SEGUIR A FRENTE	15
	PLACA - VELOC. PREMIT. 30 Km	02
	PLACA - FAIXA DE PEDESTRE ESCOLAR	02
	PLACA - FAIXA ELEVADA ESCOLAR	02
	PLACA - VELOC. PREMIT. 50 Km	11

QUADRO DE REVISÕES		
N°	ASSUNTO	DATA
00	ENTREGA	JAN / 2024
01	REVISÃO 01	JAN / 2024



PROGRAMA DE SANEAMENTO E INFRAESTRUTURA URBANA

META DO PROGRAMA: MACRODRENAGEM | TIPOLOGIA: SINALIZAÇÃO VIÁRIA

ENDEREÇO: BACIA FREI DAMIÃO / LAGOA SECA / APUC / RIACHO TIMBAÚBAS - JUAZEIRO DO NORTE, CEARÁ, BRASIL

CONTEÚDO: CROQUI DE SINALIZAÇÃO DE TRÂNSITO, VERTICAL E HORIZONTAL | PRANCHA: 01/01

DESENHO: SEINFRA JN | DATA: JANEIRO DE 2024 | ESCALA: S : ESC

		PLANILHA ORÇAMENTÁRIA				
	OBRA:	SISTEMA DE DRENAGEM DA BACIA FREI DAMIÃO / LAGOA SECA / APUC / RIACHO TIMBAÚBAS (T6-T7)	DATA : 05/06/2024		BDI : 21,00%	
	DESCRIÇÃO:	SISTEMA DE DRENAGEM DA BACIA FREI DAMIÃO / LAGOA SECA / APUC / RIACHO TIMBAÚBAS (T6-T7)	FONTE	VERSÃO	HORA	MES
	LOCAL:	JUAZEIRO DO NORTE/CE	SEINFRA	028 SEM DESONERAÇÃO	114,15%	71,31%
	CLIENTE:	PREFEITURA MUNICIPAL DE JUAZEIRO DO NORTE/CE	SICRO	2024/01	-	-
			SICRO	2024/01	-	-
		SINAPI	2024/04 SEM DESONERAÇÃO	115,02%	71,66%	
		Composição	PRÓPRIA	0,00%	0,00%	

ITEM	CÓDIGO	DESCRIÇÃO	FONTE	UNID	QUANTIDADE	PREÇO UNITÁRIO R\$	PREÇO TOTAL R\$
1	SERVIÇOS PRELIMINARES						R\$ 3.620,48
1.1	C1937	PLACAS PADRÃO DE OBRA	SEINFRA	M2	16,00	R\$ 226,28	R\$ 3.620,48
2	MOVIMENTO DE TERRA						R\$ 3.230.721,48
2.1	C2784	ESCAVAÇÃO MANUAL SOLO DE 1A.CAT. PROF. ATÉ 1.50m	SEINFRA	M3	1.135,11	R\$ 64,96	R\$ 73.736,75
2.2	C2789	ESCAVAÇÃO MECÂNICA SOLO DE 1A CAT. PROF. ATÉ 2,00m	SEINFRA	M3	491,60	R\$ 12,06	R\$ 5.928,70
2.3	C2790	ESCAVAÇÃO MECÂNICA SOLO DE 1A CAT. PROF. DE 2.01 a 4.00m	SEINFRA	M3	3.369,24	R\$ 15,96	R\$ 53.773,07
2.4	C2791	ESCAVAÇÃO MECÂNICA SOLO DE 1A CAT. PROF. DE 4.01 a 6.00m	SEINFRA	M3	9.906,89	R\$ 21,86	R\$ 216.564,62
2.5	C2792	ESCAVAÇÃO MECÂNICA SOLO DE 1A CAT. PROF. DE 6.01 a 8.00m	SEINFRA	M3	12.345,02	R\$ 69,27	R\$ 855.139,54
2.6	C5180	ESCORAMENTO CONTÍNUO DE VALAS C/BLINDADOS METÁLICOS DE 6,00M	SEINFRA	M2	15.309,01	R\$ 66,44	R\$ 1.017.130,62
2.7	C2920	REATERRO C/COMPACTAÇÃO MECÂNICA, E CONTROLE, MATERIAL DA VALA	SEINFRA	M3	16.652,34	R\$ 35,76	R\$ 595.487,68
2.8	C0710	CARGA MECANIZADA DE TERRA EM CAMINHÃO BASCULANTE	SEINFRA	M3	10.595,52	R\$ 5,35	R\$ 56.686,03
2.9	95876	TRANSPORTE COM CAMINHÃO BASCULANTE DE 14 M³, EM VIA URBANA PAVIMENTADA, DMT ATÉ 30 KM (UNIDADE: M3XKM). AF_07/2020	SINAPI	M3XKM	132.444,04	R\$ 2,69	R\$ 356.274,47
3	RETIRADA E DEMOLIÇÕES						R\$ 141.338,67
3.1	97636	DEMOLIÇÃO PARCIAL DE PAVIMENTO ASFÁLTICO, DE FORMA MECANIZADA, SEM REAPROVEITAMENTO. AF_09/2023	SINAPI	M2	4.574,08	R\$ 26,90	R\$ 123.042,75
3.2	C1049	DEMOLIÇÃO DE CONCRETO SIMPLES	SEINFRA	M3	7,80	R\$ 360,94	R\$ 2.815,33
3.3	C3259	CARGA E TRANSPORTE ATÉ 5KM DE REVESTIMENTO BETUMINOSO DEMOLIDO	SEINFRA	M3	228,70	R\$ 47,25	R\$ 10.806,08
3.4	C0708	CARGA MECANIZADA DE ENTULHO EM CAMINHÃO BASCULANTE	SEINFRA	M3	7,80	R\$ 5,67	R\$ 44,23
3.5	C2530	TRANSPORTE DE MATERIAL, EXCETO ROCHA EM CAMINHÃO ATÉ 10KM	SEINFRA	M3	97,50	R\$ 47,49	R\$ 4.630,28
4	RECUPERAÇÃO DE PAVIMENTAÇÃO EM PEDRA TOSCA						R\$ 354.418,76
4.1	C2896	PAVIMENTAÇÃO EM PEDRA TOSCA S/ REJUNTAMENTO (AGREGADO ADQUIRIDO)	SEINFRA	M2	5.814,91	R\$ 60,95	R\$ 354.418,76
5	DRENAGEM						R\$ 14.736.444,20
5.1	C0830	CONCRETO CICLÓPICO FCK 15 MPa COM AGREGADO ADQUIRIDO	SEINFRA	M3	21,08	R\$ 833,63	R\$ 17.572,92
5.2	C3276	CONCRETO P/VIBR., FCK=40MPa COM AGREGADO PRODUZIDO (S/TRANSP.)	SEINFRA	M3	790,81	R\$ 733,43	R\$ 580.003,78
5.3	C4151	ARMADURA DE AÇO CA 50/60	SEINFRA	KG	95.858,14	R\$ 16,06	R\$ 1.539.481,73
5.4	C1400	FORMA DE TÁBUAS DE 1" DE 3A. P/FUNDAÇÕES UTIL. 5 X	SEINFRA	M2	3.415,66	R\$ 101,22	R\$ 345.733,11
5.5	C1604	LANÇAMENTO E APLICAÇÃO DE CONCRETO S/ ELEVAÇÃO	SEINFRA	M3	790,81	R\$ 212,09	R\$ 167.722,89
5.6	97956	CAIXA PARA BOCA DE LOBO SIMPLES RETANGULAR, EM ALVENARIA COM BLOCOS DE CONCRETO, DIMENSÕES INTERNAS: 0,6X1X1,2 M. AF_12/2020	SINAPI	UN	130,00	R\$ 1.824,79	R\$ 237.222,70
5.7	C3112	SARJETA DE CONCRETO SIMPLES C/L=1,00m/E=0,08m	SEINFRA	M	3.287,02	R\$ 77,02	R\$ 253.166,28
5.8	98050	CHAMINÉ CIRCULAR PARA POÇO DE VISITA PARA ESGOTO, EM CONCRETO PRÉ-MOLDADO, DIÂMETRO INTERNO = 0,6 M. AF_12/2020	SINAPI	M	51,90	R\$ 368,95	R\$ 19.148,51
5.9	C2310	TAMPÃO DE FERRO FUNDIDO P/ POÇO DE VISITA DE DIAM=1 M	SEINFRA	UN	18,00	R\$ 1.434,09	R\$ 25.813,62
5.10	104494	ADUELA/ GALERIA FECHADA PRE-MOLDADA DE CONCRETO ARMADO, SECAO QUADRANGULAR INTERNA DE 2,50 X 2,50 M (L X A), MISULA DE 20 X 20 CM, C = 1,00 M, ESPESSURA MIN = 15 CM, TB-45 E FCK DO CONCRETO = 30 MPA FORNECIMENTO E ASSENTAMENTO. AF_01/2023	SINAPI	M	1.283,38	R\$ 8.574,30	R\$ 11.004.085,13
5.11	C4673	AQUISIÇÃO E ASSENTAMENTO DE TUBO CORRUGADO DE DUPLA PAREDE PEAD D=37,5cm	SEINFRA	M	650,00	R\$ 256,83	R\$ 166.939,50
5.12	C4674	AQUISIÇÃO E ASSENTAMENTO DE TUBO CORRUGADO DE DUPLA PAREDE PEAD D=45,0cm	SEINFRA	M	135,00	R\$ 408,87	R\$ 55.197,45
5.13	C4675	AQUISIÇÃO E ASSENTAMENTO DE TUBO CORRUGADO DE DUPLA PAREDE PEAD D=60,0cm	SEINFRA	M	315,13	R\$ 698,12	R\$ 219.998,56
5.14	C1609	LASTRO DE CONCRETO INCLUINDO PREPARO E LANÇAMENTO	SEINFRA	M3	3,13	R\$ 823,60	R\$ 2.577,87
5.15	C2862	LASTRO DE BRITA	SEINFRA	M3	538,89	R\$ 188,87	R\$ 101.780,15
6	PAVIMENTAÇÃO ASFÁLTICA						R\$ 786.176,55
6.1	C0822	COMPACTAÇÃO MECÂNICA DO CALÇAMENTO C/ ROLO LISO	SEINFRA	M2	2.205,91	R\$ 1,55	R\$ 3.419,16

		PLANILHA ORÇAMENTÁRIA				
	OBRA:	SISTEMA DE DRENAGEM DA BACIA FREI DAMIÃO / LAGOA SECA / APUC / RIACHO TIMBAÚBAS (T6-T7)	DATA : 05/06/2024		BDI : 21,00%	
	DESCRIÇÃO:	SISTEMA DE DRENAGEM DA BACIA FREI DAMIÃO / LAGOA SECA / APUC / RIACHO TIMBAÚBAS (T6-T7)	FORTE	VERSÃO	HORA	MES
	LOCAL:	JUAZEIRO DO NORTE/CE	SEINFRA	028 SEM DESONERAÇÃO	114,15%	71,31%
	CLIENTE:	PREFEITURA MUNICIPAL DE JUAZEIRO DO NORTE/CE	SICRO	2024/01	-	-
			SICRO	2024/01	-	-
		SINAPI	2024/04 SEM DESONERAÇÃO	115,02%	71,66%	
		Composição	PRÓPRIA	0,00%	0,00%	

ITEM	CÓDIGO	DESCRIÇÃO	FORTE	UNID	QUANTIDADE	PREÇO UNITÁRIO R\$	PREÇO TOTAL R\$
6.2	C3447	LIMPEZA DE PISO EM ÁREA URBANIZADA	SEINFRA	M2	7.733,33	R\$ 1,84	R\$ 14.229,33
6.3	C3221	IMPRIMAÇÃO - EXECUÇÃO (S/TRANSP)	SEINFRA	M2	7.733,33	R\$ 0,62	R\$ 4.794,66
6.4	I0809-SEINFRA ANP (2024/06)	ASFALTO DILUÍDO - CM 30 - BDI = 15,00	Composições Próprias	T	9,28	R\$ 8.274,56	R\$ 76.787,92
6.5	C3225	TRANSPORTE LOCAL DE MISTURA BETUMINOSA A FRIO (Y = 1,05X + 3,16) - DMT: 10,00	SEINFRA	T	9,28	R\$ 16,53	R\$ 153,40
6.6	C3228	PINTURA DE LIGAÇÃO - EXECUÇÃO (S/TRANSP)	SEINFRA	M2	7.733,33	R\$ 0,36	R\$ 2.784,00
6.7	I2319-SEINFRA/ANP (2024/06)	EMULSÃO ASFÁLTICA RR 1C - BDI = 15,00	Composições Próprias	T	3,09	R\$ 3.718,04	R\$ 11.488,74
6.8	C3226	TRANSPORTE LOCAL DE MISTURA BETUMINOSA A QUENTE (Y = 1,05X + 3,95) - DMT: 10,00	SEINFRA	T	3,09	R\$ 17,48	R\$ 54,01
6.9	95995	EXECUÇÃO DE PAVIMENTO COM APLICAÇÃO DE CONCRETO ASFÁLTICO, CAMADA DE ROLAMENTO - EXCLUSIVE CARGA E TRANSPORTE. AF_11/2019 - BDI = 15,00	SINAPI	M3	386,67	R\$ 1.679,60	R\$ 649.450,93
6.10	100970	TRANSPORTE COM CAMINHÃO TANQUE DE TRANSPORTE DE MATERIAL ASFÁLTICO DE 20000 L, EM VIA URBANA EM REVESTIMENTO PRIMÁRIO (UNIDADE: TXKM). AF_07/2020	SINAPI	TXKM	9.280,00	R\$ 2,48	R\$ 23.014,40
7	PASSAGEM ELEVADA						R\$ 11.920,71
7.1	C0844	CONCRETO P/VIBR., FCK 30 MPa COM AGREGADO ADQUIRIDO	SEINFRA	M3	6,83	R\$ 706,75	R\$ 4.827,10
7.2	C1604	LANÇAMENTO E APLICAÇÃO DE CONCRETO S/ ELEVAÇÃO	SEINFRA	M3	6,83	R\$ 212,09	R\$ 1.448,57
7.3	C1399	FORMA PLANA CHAPA COMPENSADA PLASTIFICADA, ESP.= 12mm UTIL. 5X	SEINFRA	M2	2,10	R\$ 157,19	R\$ 330,10
7.4	C4151	ARMADURA DE AÇO CA 50/60	SEINFRA	KG	246,40	R\$ 16,06	R\$ 3.957,18
7.5	C2600	TUBO PVC BRANCO RÍGIDO ESGOTO D=150mm (6")	SEINFRA	M	16,00	R\$ 84,86	R\$ 1.357,76
8	SINALIZAÇÃO VIÁRIA						R\$ 99.825,59
8.1	5213445	Placa de regulamentação em aço, R1 lado 0,331 m - película retrorrefletiva tipo I + SI - fornecimento e implantação	SICRO NOVO	un	27,00	R\$ 532,45	R\$ 14.376,15
8.2	5213856	Suporte metálico galvanizado para placa de regulamentação - R1 - lado de 0,331 m - fornecimento e implantação	SICRO NOVO	un	27,00	R\$ 491,61	R\$ 13.273,47
8.3	5213440	Placa de regulamentação em aço D = 0,60 m - película retrorrefletiva tipo I + SI - fornecimento e implantação	SICRO NOVO	un	32,00	R\$ 310,85	R\$ 9.947,20
8.4	5213863	Suporte metálico galvanizado para placa de advertência ou regulamentação - lado ou diâmetro de 0,60 m - fornecimento e implantação	SICRO NOVO	un	32,00	R\$ 527,02	R\$ 16.864,64
8.5	5213464	Placa de advertência em aço, lado de 0,60 m - película retrorrefletiva tipo I + SI - fornecimento e implantação	SICRO NOVO	un	2,00	R\$ 310,89	R\$ 621,78
8.6	5213863	Suporte metálico galvanizado para placa de advertência ou regulamentação - lado ou diâmetro de 0,60 m - fornecimento e implantação	SICRO NOVO	un	2,00	R\$ 527,02	R\$ 1.054,04
8.7	COMP. 01 - PLACA DE SINALIZAÇÃO	PLACA DE REGULAMENTAÇÃO/ADVERTÊNCIA REFLETIVA EM AÇO GALVANIZADO	Composições Próprias	M2	0,88	R\$ 1.072,50	R\$ 943,80
8.8	C3629	PLACA EM CHAPA GALVANIZADA C/ESTRUTURA INTERNA EM METALON PINTADA, IMPRESSÃO EM VINIL 02 FACES, ABRAÇADEIRAS	SEINFRA	M2	7,25	R\$ 1.036,00	R\$ 7.511,00
8.9	5213863	Suporte metálico galvanizado para placa de advertência ou regulamentação - lado ou diâmetro de 0,60 m - fornecimento e implantação	SICRO NOVO	un	29,00	R\$ 527,02	R\$ 15.283,58
8.10	C3220	FAIXA.HORIZONTAL/TINTA REFLETIVA/RESINA ACRÍLICA	SEINFRA	M2	493,05	R\$ 32,67	R\$ 16.107,94
8.11	C3220	FAIXA.HORIZONTAL/TINTA REFLETIVA/RESINA ACRÍLICA	SEINFRA	M2	106,40	R\$ 32,67	R\$ 3.476,09
8.12	C3220	FAIXA.HORIZONTAL/TINTA REFLETIVA/RESINA ACRÍLICA	SEINFRA	M2	11,20	R\$ 32,67	R\$ 365,90
9	SERVIÇOS DE APOIO						R\$ 68.314,22
9.1	C2876	LOCAÇÃO E NIVELAMENTO DE REDE DE ESGOTO/EMISSÁRIO/DRENAGEM	SEINFRA	M	1.643,51	R\$ 2,93	R\$ 4.815,48
9.2	I1860	SERVIÇOS DE SONDAGEM À PERCUSSÃO	SEINFRA	M	75,00	R\$ 84,17	R\$ 6.312,75
9.3	P8058	Engenheiro ambiental pleno	SICRO CONSULTORIA	mês	1,00	R\$ 30.427,86	R\$ 30.427,86
9.4	P8020	Assistente social pleno	SICRO CONSULTORIA	mês	1,00	R\$ 10.584,33	R\$ 10.584,33
9.5	COMP. 30-04-2024-1	SERVIÇO DE ELABORAÇÃO DE ESTUDOS TOPOGRÁFICOS	Composições Próprias	KM	1,64	R\$ 3.365,81	R\$ 5.519,93
9.6	COMP. 30-04-2024-2	SERVIÇO DE ELABORAÇÃO DE ESTUDOS GEOTÉCNICOS	Composições Próprias	KM	1,64	R\$ 2.636,17	R\$ 4.323,32

PLANILHA ORÇAMENTÁRIA																											
	OBRA:	SISTEMA DE DRENAGEM DA BACIA FREI DAMIÃO / LAGOA SECA / APUC / RIACHO TIMBAÚBAS (T6-T7)	DATA : 05/06/2024 BDI : 21,00%																								
	DESCRIÇÃO:	SISTEMA DE DRENAGEM DA BACIA FREI DAMIÃO / LAGOA SECA / APUC / RIACHO TIMBAÚBAS (T6-T7)	<table border="1"> <thead> <tr> <th>FONTE</th> <th>VERSÃO</th> <th>HORA</th> <th>MES</th> </tr> </thead> <tbody> <tr> <td>SEINFRA</td> <td>028 SEM DESONERAÇÃO</td> <td>114,15%</td> <td>71,31%</td> </tr> <tr> <td>SICRO</td> <td>2024/01</td> <td>-</td> <td>-</td> </tr> <tr> <td>SICRO</td> <td>2024/01</td> <td>-</td> <td>-</td> </tr> <tr> <td>SINAPI</td> <td>2024/04 SEM DESONERAÇÃO</td> <td>115,02%</td> <td>71,66%</td> </tr> <tr> <td>Composição</td> <td>PRÓPRIA</td> <td>0,00%</td> <td>0,00%</td> </tr> </tbody> </table>	FONTE	VERSÃO	HORA	MES	SEINFRA	028 SEM DESONERAÇÃO	114,15%	71,31%	SICRO	2024/01	-	-	SICRO	2024/01	-	-	SINAPI	2024/04 SEM DESONERAÇÃO	115,02%	71,66%	Composição	PRÓPRIA	0,00%	0,00%
	FONTE	VERSÃO	HORA	MES																							
	SEINFRA	028 SEM DESONERAÇÃO	114,15%	71,31%																							
	SICRO	2024/01	-	-																							
SICRO	2024/01	-	-																								
SINAPI	2024/04 SEM DESONERAÇÃO	115,02%	71,66%																								
Composição	PRÓPRIA	0,00%	0,00%																								
LOCAL:	JUAZEIRO DO NORTE/CE																										
CLIENTE:	PREFEITURA MUNICIPAL DE JUAZEIRO DO NORTE/CE																										

ITEM	CÓDIGO	DESCRIÇÃO	FONTE	UNID	QUANTIDADE	PREÇO UNITÁRIO R\$	PREÇO TOTAL R\$
9.7	COMP. 30-04-2024-3	SERVIÇO DE ELABORAÇÃO DE PROJETO EXECUTIVO DE DRENAGEM O.A.C	Composições Próprias	KM	1,64	R\$ 3.860,09	R\$ 6.330,55
						VALOR BDI TOTAL:	R\$ 3.341.532,71
						VALOR ORÇAMENTO:	R\$ 16.091.247,95
						VALOR TOTAL:	R\$ 19.432.780,66



PLANILHA ORÇAMENTÁRIA - CUSTO DIRETO

OBRA:	SISTEMA DE DRENAGEM DA BACIA FREI DAMIÃO / LAGOA SECA / APUC / RIACHO TIMBAÚBAS (T6-T7)	DATA :	05/06/2024	BDI :	21,00%
DESCRIÇÃO:	SISTEMA DE DRENAGEM DA BACIA FREI DAMIÃO / LAGOA SECA / APUC / RIACHO TIMBAÚBAS (T6-T7)	FORTE	VERSÃO	HORA	MES
LOCAL:	JUAZEIRO DO NORTE/CE	SEINFRA	028 SEM DESONERAÇÃO	114,15%	71,31%
CLIENTE:	PREFEITURA MUNICIPAL DE JUAZEIRO DO NORTE/CE	SICRO	2024/01	-	-
		SICRO NOVO	2024/01	-	-
		SINAPI	2024/04 SEM DESONERAÇÃO	115,02%	71,66%
		Composições	PRÓPRIA	0,00%	0,00%

ITEM	CÓDIGO	DESCRIÇÃO	FORTE	UNIDADE	QTD	CUSTO DIRETO (R\$)					PREÇO UNITÁRIO (R\$)	PREÇO TOTAL (R\$)
						MÃO DE OBRA	MATERIAL	EQUIPAMENTOS	OUTROS	BDI		
1	SERVIÇOS PRELIMINARES										R\$ 3.620,48	
1.1	C1937	PLACAS PADRÃO DE OBRA	SEINFRA	M2	16,00	R\$ 40,51	R\$ 146,50	R\$ 0,00	R\$ 0,00	R\$ 39,27	R\$ 226,28	R\$ 3.620,48
2	MOVIMENTO DE TERRA										R\$ 3.230.721,48	
2.1	C2784	ESCAVAÇÃO MANUAL SOLO DE 1A.CAT. PROF. ATÉ 1.50m	SEINFRA	M3	1.135,11	R\$ 53,69	R\$ 0,00	R\$ 0,00	R\$ 0,00	R\$ 11,27	R\$ 64,96	R\$ 73.736,75
2.2	C2789	ESCAVAÇÃO MECÂNICA SOLO DE 1A CAT. PROF. ATÉ 2.00m	SEINFRA	M3	491,60	R\$ 4,01	R\$ 5,96	R\$ 0,00	R\$ 0,00	R\$ 2,09	R\$ 12,06	R\$ 5.928,70
2.3	C2790	ESCAVAÇÃO MECÂNICA SOLO DE 1A CAT. PROF. DE 2.01 a 4.00m	SEINFRA	M3	3.369,24	R\$ 5,06	R\$ 8,13	R\$ 0,00	R\$ 0,00	R\$ 2,77	R\$ 15,96	R\$ 53.773,07
2.4	C2791	ESCAVAÇÃO MECÂNICA SOLO DE 1A CAT. PROF. DE 4.01 a 6.00m	SEINFRA	M3	9.906,89	R\$ 4,01	R\$ 14,06	R\$ 0,00	R\$ 0,00	R\$ 3,79	R\$ 21,86	R\$ 216.564,62
2.5	C2792	ESCAVAÇÃO MECÂNICA SOLO DE 1A CAT. PROF. DE 6.01 a 8.00m	SEINFRA	M3	12.345,02	R\$ 7,11	R\$ 50,13	R\$ 0,00	R\$ 0,01	R\$ 12,02	R\$ 69,27	R\$ 855.139,54
2.6	C5180	ESCORAMENTO CONTÍNUO DE VALAS C/BLINDADOS METÁLICOS DE 6,00M	SEINFRA	M2	15.309,01	R\$ 24,97	R\$ 29,94	R\$ 0,00	R\$ 0,00	R\$ 11,53	R\$ 66,44	R\$ 1.017.130,62
2.7	C2920	REATERRO C/COMPACTAÇÃO MECÂNICA, E CONTROLE, MATERIAL DA VALA	SEINFRA	M3	16.652,34	R\$ 23,06	R\$ 6,48	R\$ 0,00	R\$ 0,01	R\$ 6,21	R\$ 35,76	R\$ 595.487,68
2.8	C0710	CARGA MECANIZADA DE TERRA EM CAMINHÃO BASCULANTE	SEINFRA	M3	10.595,52	R\$ 0,99	R\$ 3,43	R\$ 0,00	R\$ 0,00	R\$ 0,93	R\$ 5,35	R\$ 56.686,03
2.9	95876	TRANSPORTE COM CAMINHÃO BASCULANTE DE 14 M³, EM VIA URBANA PAVIMENTADA, DMT ATÉ 30 KM (UNIDADE: M3XKM). AF_07/2020	SINAPI	M3XKM	132.444,04	R\$ 0,24	R\$ 1,06	R\$ 0,86	R\$ 0,06	R\$ 0,47	R\$ 2,69	R\$ 356.274,47
3	RETIRADA E DEMOLIÇÕES										R\$ 141.338,67	
3.1	97636	DEMOLIÇÃO PARCIAL DE PAVIMENTO ASFÁLTICO, DE FORMA MECANIZADA, SEM REAPROVEITAMENTO. AF_09/2023	SINAPI	M2	4.574,08	R\$ 7,96	R\$ 2,58	R\$ 8,94	R\$ 2,75	R\$ 4,67	R\$ 26,90	R\$ 123.042,75
3.2	C1049	DEMOLIÇÃO DE CONCRETO SIMPLES	SEINFRA	M3	7,80	R\$ 298,30	R\$ 0,00	R\$ 0,00	R\$ 0,00	R\$ 62,64	R\$ 360,94	R\$ 2.815,33
3.3	C3259	CARGA E TRANSPORTE ATÉ 5KM DE REVESTIMENTO BETUMINOSO DEMOLIDO	SEINFRA	M3	228,70	R\$ 7,31	R\$ 31,73	R\$ 0,00	R\$ 0,01	R\$ 8,20	R\$ 47,25	R\$ 10.806,08
3.4	C0708	CARGA MECANIZADA DE ENTULHO EM CAMINHÃO BASCULANTE	SEINFRA	M3	7,80	R\$ 1,04	R\$ 3,65	R\$ 0,00	R\$ 0,00	R\$ 0,98	R\$ 5,67	R\$ 44,23
3.5	C2530	TRANSPORTE DE MATERIAL, EXCETO ROCHA EM CAMINHÃO ATÉ 10KM	SEINFRA	M3	97,50	R\$ 6,10	R\$ 33,15	R\$ 0,00	R\$ 0,00	R\$ 8,24	R\$ 47,49	R\$ 4.630,28
4	RECUPERAÇÃO DE PAVIMENTAÇÃO EM PEDRA TOSCA										R\$ 354.418,76	
4.1	C2896	PAVIMENTAÇÃO EM PEDRA TOSCA S/ REJUNTAMENTO (AGREGADO ADQUIRIDO)	SEINFRA	M2	5.814,91	R\$ 21,72	R\$ 28,65	R\$ 0,00	R\$ 0,00	R\$ 10,58	R\$ 60,95	R\$ 354.418,76
5	DRENAGEM										R\$ 14.736.444,20	
5.1	C0830	CONCRETO CICLÓPICO FCK 15 MPa COM AGREGADO ADQUIRIDO	SEINFRA	M3	21,08	R\$ 389,73	R\$ 299,22	R\$ 0,00	R\$ 0,00	R\$ 144,68	R\$ 833,63	R\$ 17.572,92
5.2	C3276	CONCRETO P/VIBR., FCK=40MPa COM AGREGADO PRODUZIDO (S/TRANSP.)	SEINFRA	M3	790,81	R\$ 170,49	R\$ 435,65	R\$ 0,00	R\$ 0,00	R\$ 127,29	R\$ 733,43	R\$ 580.003,78



PLANILHA ORÇAMENTÁRIA - CUSTO DIRETO

OBRA:	SISTEMA DE DRENAGEM DA BACIA FREI DAMIÃO / LAGOA SECA / APUC / RIACHO TIMBAÚBAS (T6-T7)	DATA :	05/06/2024	BDI :	21,00%
DESCRIÇÃO:	SISTEMA DE DRENAGEM DA BACIA FREI DAMIÃO / LAGOA SECA / APUC / RIACHO TIMBAÚBAS (T6-T7)	FONTE	VERSÃO	HORA	MES
LOCAL:	JUAZEIRO DO NORTE/CE	SEINFRA	028 SEM DESONERAÇÃO	114,15%	71,31%
CLIENTE:	PREFEITURA MUNICIPAL DE JUAZEIRO DO NORTE/CE	SICRO	2024/01	-	-
		SICRO NOVO	2024/01	-	-
		SINAPI	2024/04 SEM DESONERAÇÃO	115,02%	71,66%
		Composições	PRÓPRIA	0,00%	0,00%

ITEM	CÓDIGO	DESCRIÇÃO	FONTE	UNIDADE	QTD	CUSTO DIRETO (R\$)					PREÇO UNITÁRIO (R\$)	PREÇO TOTAL (R\$)
						MÃO DE OBRA	MATERIAL	EQUIPAMENTOS	OUTROS	BDI		
5.3	C4151	ARMADURA DE AÇO CA 50/60	SEINFRA	KG	95.858,14	R\$ 4,06	R\$ 9,21	R\$ 0,00	R\$ 0,00	R\$ 2,79	R\$ 16,06	R\$ 1.539.481,73
5.4	C1400	FORMA DE TÁBUAS DE 1" DE 3A. P/FUNDAÇÕES UTIL. 5 X	SEINFRA	M2	3.415,66	R\$ 62,34	R\$ 21,31	R\$ 0,00	R\$ 0,00	R\$ 17,57	R\$ 101,22	R\$ 345.733,11
5.5	C1604	LANÇAMENTO E APLICAÇÃO DE CONCRETO S/ ELEVAÇÃO	SEINFRA	M3	790,81	R\$ 175,28	R\$ 0,00	R\$ 0,00	R\$ 0,00	R\$ 36,81	R\$ 212,09	R\$ 167.722,89
5.6	97956	CAIXA PARA BOCA DE LOBO SIMPLES RETANGULAR, EM ALVENARIA COM BLOCOS DE CONCRETO, DIMENSÕES INTERNAS: 0,6X1X1,2 M. AF_12/2020	SINAPI	UN	130,00	R\$ 447,69	R\$ 855,36	R\$ 5,88	R\$ 199,16	R\$ 316,70	R\$ 1.824,79	R\$ 237.222,70
5.7	C3112	SARJETA DE CONCRETO SIMPLES C/L=1,00m/E=0,08m	SEINFRA	M	3.287,02	R\$ 35,01	R\$ 28,64	R\$ 0,00	R\$ 0,00	R\$ 13,37	R\$ 77,02	R\$ 253.166,28
5.8	98050	CHAMINÉ CIRCULAR PARA POÇO DE VISITA PARA ESGOTO, EM CONCRETO PRÉ-MOLDADO, DIÂMETRO INTERNO = 0,6 M. AF_12/2020	SINAPI	M	51,90	R\$ 15,51	R\$ 274,64	R\$ 8,88	R\$ 5,89	R\$ 64,03	R\$ 368,95	R\$ 19.148,51
5.9	C2310	TAMPÃO DE FERRO FUNDIDO P/ POÇO DE VISITA DE DIAM.=1 M	SEINFRA	UN	18,00	R\$ 70,68	R\$ 1.114,52	R\$ 0,00	R\$ 0,00	R\$ 248,89	R\$ 1.434,09	R\$ 25.813,62
5.10	104494	ADUELA/ GALERIA FECHADA PRE-MOLDADA DE CONCRETO ARMADO, SECAO QUADRANGULAR INTERNA DE 2,50 X 2,50 M (L X A), MISULA DE 20 X 20 CM, C = 1,00 M, ESPESSURA MIN = 15 CM, TB-45 E FCK DO CONCRETO = 30 MPA FORNECIMENTO E ASSENTAMENTO. AF_01/2023	SINAPI	M	1.283,38	R\$ 71,57	R\$ 6.945,89	R\$ 37,90	R\$ 30,84	R\$ 1.488,10	R\$ 8.574,30	R\$ 11.004.085,13
5.11	C4673	AQUISIÇÃO E ASSENTAMENTO DE TUBO CORRUGADO DE DUPLA PAREDE PEAD D=37,5cm	SEINFRA	M	650,00	R\$ 10,38	R\$ 201,87	R\$ 0,00	R\$ 0,01	R\$ 44,57	R\$ 256,83	R\$ 166.939,50
5.12	C4674	AQUISIÇÃO E ASSENTAMENTO DE TUBO CORRUGADO DE DUPLA PAREDE PEAD D=45,0cm	SEINFRA	M	135,00	R\$ 10,91	R\$ 326,99	R\$ 0,00	R\$ 0,01	R\$ 70,96	R\$ 408,87	R\$ 55.197,45
5.13	C4675	AQUISIÇÃO E ASSENTAMENTO DE TUBO CORRUGADO DE DUPLA PAREDE PEAD D=60,0cm	SEINFRA	M	315,13	R\$ 11,06	R\$ 565,89	R\$ 0,00	R\$ 0,01	R\$ 121,16	R\$ 698,12	R\$ 219.998,56
5.14	C1609	LASTRO DE CONCRETO INCLUINDO PREPARO E LANÇAMENTO	SEINFRA	M3	3,13	R\$ 377,88	R\$ 302,78	R\$ 0,00	R\$ 0,00	R\$ 142,94	R\$ 823,60	R\$ 2.577,87
5.15	C2862	LASTRO DE BRITA	SEINFRA	M3	538,89	R\$ 40,51	R\$ 115,58	R\$ 0,00	R\$ 0,00	R\$ 32,78	R\$ 188,87	R\$ 101.780,15
6	PAVIMENTAÇÃO ASFÁLTICA											R\$ 786.176,55
6.1	C0822	COMPACTAÇÃO MECÂNICA DO CALÇAMENTO C/ ROLO LISO	SEINFRA	M2	2.205,91	R\$ 0,36	R\$ 0,92	R\$ 0,00	R\$ 0,00	R\$ 0,27	R\$ 1,55	R\$ 3.419,16
6.2	C3447	LIMPEZA DE PISO EM ÁREA URBANIZADA	SEINFRA	M2	7.733,33	R\$ 1,52	R\$ 0,00	R\$ 0,00	R\$ 0,00	R\$ 0,32	R\$ 1,84	R\$ 14.229,33
6.3	C3221	IMPRIMAÇÃO - EXECUÇÃO (S/TRANSP)	SEINFRA	M2	7.733,33	R\$ 0,21	R\$ 0,30	R\$ 0,00	R\$ 0,00	R\$ 0,11	R\$ 0,62	R\$ 4.794,66
6.4	10809-SEINFRA ANP (2024/06)	ASFALTO DILUÍDO - CM 30 - BDI = 15,00	Composições Próprias	T	9,28	R\$ 0,00	R\$ 7.195,27	R\$ 0,00	R\$ 0,00	R\$ 1.079,29	R\$ 8.274,56	R\$ 76.787,92
6.5	C3225	TRANSPORTE LOCAL DE MISTURA BETUMINOSA À FRIO (Y = 1,05X + 3,16) - DMT: 10,00	SEINFRA	T	9,28	R\$ 0,00	R\$ 0,00	R\$ 13,66	R\$ 0,00	R\$ 2,87	R\$ 16,53	R\$ 153,40
6.6	C3228	PINTURA DE LIGAÇÃO - EXECUÇÃO (S/TRANSP)	SEINFRA	M2	7.733,33	R\$ 0,10	R\$ 0,20	R\$ 0,00	R\$ 0,00	R\$ 0,06	R\$ 0,36	R\$ 2.784,00
6.7	12319-SEINFRA/ANP (2024/06)	EMULSÃO ASFÁLTICA RR 1C - BDI = 15,00	Composições Próprias	T	3,09	R\$ 0,00	R\$ 3.233,08	R\$ 0,00	R\$ 0,00	R\$ 484,96	R\$ 3.718,04	R\$ 11.488,74

PLANILHA ORÇAMENTÁRIA - CUSTO DIRETO														
 PREFEITURA DE JUAZEIRO DO NORTE	OBRA:	SISTEMA DE DRENAGEM DA BACIA FREI DAMIÃO / LAGOA SECA / APUC / RIACHO TIMBAÚBAS (T6-T7)									DATA :	05/06/2024	BDI :	21,00%
	DESCRIÇÃO:	SISTEMA DE DRENAGEM DA BACIA FREI DAMIÃO / LAGOA SECA / APUC / RIACHO TIMBAÚBAS (T6-T7)									FONTE	VERSÃO	HORA	MES
	LOCAL:	JUAZEIRO DO NORTE/CE									SEINFRA	028 SEM DESONERAÇÃO	114,15%	71,31%
	CLIENTE:	PREFEITURA MUNICIPAL DE JUAZEIRO DO NORTE/CE									SICRO	2024/01	-	-
											SICRO NOVO	2024/01	-	-
										SINAPI	2024/04 SEM DESONERAÇÃO	115,02%	71,66%	
										Composições	PRÓPRIA	0,00%	0,00%	

ITEM	CÓDIGO	DESCRIÇÃO	FONTE	UNIDADE	QTD	CUSTO DIRETO (R\$)					PREÇO UNITÁRIO (R\$)	PREÇO TOTAL (R\$)
						MÃO DE OBRA	MATERIAL	EQUIPAMENTOS	OUTROS	BDI		
6.8	C3226	TRANSPORTE LOCAL DE MISTURA BETUMINOSA À QUENTE (Y = 1,05X + 3,95) - DMT: 10,00	SEINFRA	T	3,09	R\$ 0,00	R\$ 0,00	R\$ 14,45	R\$ 0,00	R\$ 3,03	R\$ 17,48	R\$ 54,01
6.9	95995	EXECUÇÃO DE PAVIMENTO COM APLICAÇÃO DE CONCRETO ASFÁLTICO, CAMADA DE ROLAMENTO - EXCLUSIVE CARGA E TRANSPORTE. AF_11/2019 - BDI = 15,00	SINAPI	M3	386,67	R\$ 37,13	R\$ 1.358,26	R\$ 53,40	R\$ 11,73	R\$ 219,08	R\$ 1.679,60	R\$ 649.450,93
6.10	100970	TRANSPORTE COM CAMINHÃO TANQUE DE TRANSPORTE DE MATERIAL ASFÁLTICO DE 20000 L, EM VIA URBANA EM REVESTIMENTO PRIMÁRIO (UNIDADE: TXKM). AF_07/2020	SINAPI	TXKM	9.280,00	R\$ 0,21	R\$ 1,27	R\$ 0,52	R\$ 0,05	R\$ 0,43	R\$ 2,48	R\$ 23.014,40
7	PASSAGEM ELEVADA											R\$ 11.920,71
7.1	C0844	CONCRETO P/IVBR., FCK 30 MPa COM AGREGADO ADQUIRIDO	SEINFRA	M3	6,83	R\$ 138,49	R\$ 445,60	R\$ 0,00	R\$ 0,00	R\$ 122,66	R\$ 706,75	R\$ 4.827,10
7.2	C1604	LANÇAMENTO E APLICAÇÃO DE CONCRETO S/ ELEVAÇÃO	SEINFRA	M3	6,83	R\$ 175,28	R\$ 0,00	R\$ 0,00	R\$ 0,00	R\$ 36,81	R\$ 212,09	R\$ 1.448,57
7.3	C1399	FORMA PLANA CHAPA COMPENSADA PLASTIFICADA, ESP.= 12mm UTIL. 5X	SEINFRA	M2	2,10	R\$ 64,74	R\$ 65,17	R\$ 0,00	R\$ 0,00	R\$ 27,28	R\$ 157,19	R\$ 330,10
7.4	C4151	ARMADURA DE AÇO CA 50/60	SEINFRA	KG	246,40	R\$ 4,06	R\$ 9,21	R\$ 0,00	R\$ 0,00	R\$ 2,79	R\$ 16,06	R\$ 3.957,18
7.5	C2600	TUBO PVC BRANCO RÍGIDO ESGOTO D=150mm (6")	SEINFRA	M	16,00	R\$ 28,37	R\$ 41,76	R\$ 0,00	R\$ 0,00	R\$ 14,73	R\$ 84,86	R\$ 1.357,76
8	SINALIZAÇÃO VIÁRIA											R\$ 99.825,59
8.1	5213445	Placa de regulamentação em aço, R1 lado 0,331 m - película retrorrefletiva tipo I + SI - fornecimento e implantação	SICRO NOVO	un	27,00	R\$ 51,72	R\$ 351,08	R\$ 37,24	R\$ 0,00	R\$ 92,41	R\$ 532,45	R\$ 14.376,15
8.2	5213856	Suporte metálico galvanizado para placa de regulamentação - R1 - lado de 0,331 m - fornecimento e implantação	SICRO NOVO	un	27,00	R\$ 16,52	R\$ 367,87	R\$ 21,85	R\$ 0,05	R\$ 85,32	R\$ 491,61	R\$ 13.273,47
8.3	5213440	Placa de regulamentação em aço D = 0,60 m - película retrorrefletiva tipo I + SI - fornecimento e implantação	SICRO NOVO	un	32,00	R\$ 38,57	R\$ 184,30	R\$ 34,02	R\$ 0,01	R\$ 53,95	R\$ 310,85	R\$ 9.947,20
8.4	5213863	Suporte metálico galvanizado para placa de advertência ou regulamentação - lado ou diâmetro de 0,60 m - fornecimento e implantação	SICRO NOVO	un	32,00	R\$ 17,64	R\$ 394,00	R\$ 23,86	R\$ 0,05	R\$ 91,47	R\$ 527,02	R\$ 16.864,64
8.5	5213464	Placa de advertência em aço, lado de 0,60 m - película retrorrefletiva tipo I + SI - fornecimento e implantação	SICRO NOVO	un	2,00	R\$ 38,57	R\$ 184,34	R\$ 34,02	R\$ 0,00	R\$ 53,96	R\$ 310,89	R\$ 621,78
8.6	5213863	Suporte metálico galvanizado para placa de advertência ou regulamentação - lado ou diâmetro de 0,60 m - fornecimento e implantação	SICRO NOVO	un	2,00	R\$ 17,64	R\$ 394,00	R\$ 23,86	R\$ 0,05	R\$ 91,47	R\$ 527,02	R\$ 1.054,04
8.7	COMP. 01 - PLACA DE SINALIZAÇÃO	PLACA DE REGULAMENTAÇÃO/ADVERTÊNCIA REFLETIVA EM AÇO GALVANIZADO	Composições Próprias	M2	0,88	R\$ 53,49	R\$ 832,87	R\$ 0,00	R\$ 0,00	R\$ 186,14	R\$ 1.072,50	R\$ 943,80
8.8	C3629	PLACA EM CHAPA GALVANIZADA C/ESTRUTURA INTERNA EM METALON PINTADA, IMPRESSÃO EM VINIL 02 FACES, ABRAÇADEIRAS	SEINFRA	M2	7,25	R\$ 73,98	R\$ 782,22	R\$ 0,00	R\$ 0,00	R\$ 179,80	R\$ 1.036,00	R\$ 7.511,00
8.9	5213863	Suporte metálico galvanizado para placa de advertência ou regulamentação - lado ou diâmetro de 0,60 m - fornecimento e implantação	SICRO NOVO	un	29,00	R\$ 17,64	R\$ 394,00	R\$ 23,86	R\$ 0,05	R\$ 91,47	R\$ 527,02	R\$ 15.283,58
8.10	C3220	FAIXA.HORIZONTAL/TINTA REFLETIVA/RESINA ACRÍLICA	SEINFRA	M2	493,05	R\$ 1,91	R\$ 25,09	R\$ 0,00	R\$ 0,00	R\$ 5,67	R\$ 32,67	R\$ 16.107,94
8.11	C3220	FAIXA.HORIZONTAL/TINTA REFLETIVA/RESINA ACRÍLICA	SEINFRA	M2	106,40	R\$ 1,91	R\$ 25,09	R\$ 0,00	R\$ 0,00	R\$ 5,67	R\$ 32,67	R\$ 3.476,09

PLANILHA ORÇAMENTÁRIA - CUSTO DIRETO													
	OBRA:	SISTEMA DE DRENAGEM DA BACIA FREI DAMIÃO / LAGOA SECA / APUC / RIACHO TIMBAÚBAS (T6-T7)								DATA :	05/06/2024	BDI :	21,00%
	DESCRIÇÃO:	SISTEMA DE DRENAGEM DA BACIA FREI DAMIÃO / LAGOA SECA / APUC / RIACHO TIMBAÚBAS (T6-T7)								FONTE	VERSÃO	HORA	MES
	LOCAL:	JUAZEIRO DO NORTE/CE								SEINFRA	028 SEM DESONERAÇÃO	114,15%	71,31%
	CLIENTE:	PREFEITURA MUNICIPAL DE JUAZEIRO DO NORTE/CE								SICRO	2024/01	-	-
										SICRO NOVO	2024/01	-	-
									SINAPI	2024/04 SEM DESONERAÇÃO	115,02%	71,66%	
									Composições	PRÓPRIA	0,00%	0,00%	

ITEM	CÓDIGO	DESCRIÇÃO	FONTE	UNIDADE	QTD	CUSTO DIRETO (R\$)					PREÇO UNITÁRIO (R\$)	PREÇO TOTAL (R\$)
						MÃO DE OBRA	MATERIAL	EQUIPAMENTOS	OUTROS	BDI		
8.12	C3220	FAIXA.HORIZONTAL/TINTA REFLETIVA/RESINA ACRÍLICA	SEINFRA	M2	11,20	R\$ 1,91	R\$ 25,09	R\$ 0,00	R\$ 0,00	R\$ 5,67	R\$ 32,67	R\$ 365,90
9	SERVIÇOS DE APOIO											R\$ 68.314,22
9.1	C2876	LOCAÇÃO E NIVELAMENTO DE REDE DE ESGOTO/EMISSÁRIO/DRENAGEM	SEINFRA	M	1.643,51	R\$ 1,47	R\$ 0,94	R\$ 0,00	R\$ 0,01	R\$ 0,51	R\$ 2,93	R\$ 4.815,48
9.2	I1860	SERVIÇOS DE SONDAÇÃO À PERCUSSÃO	SEINFRA	M	75,00	R\$ 0,00	R\$ 69,56	R\$ 0,00	R\$ 0,00	R\$ 14,61	R\$ 84,17	R\$ 6.312,75
9.3	P8058	Engenheiro ambiental pleno	SICRO CONSULTORIA	mês	1,00	R\$ 25.146,99	R\$ 0,00	R\$ 0,00	R\$ 0,00	R\$ 5.280,87	R\$ 30.427,86	R\$ 30.427,86
9.4	P8020	Assistente social pleno	SICRO CONSULTORIA	mês	1,00	R\$ 8.747,38	R\$ 0,00	R\$ 0,00	R\$ 0,00	R\$ 1.836,95	R\$ 10.584,33	R\$ 10.584,33
9.5	COMP. 30-04-2024-1	SERVIÇO DE ELABORAÇÃO DE ESTUDOS TOPOGRÁFICOS	Composições Próprias	KM	1,64	R\$ 0,00	R\$ 0,00	R\$ 0,00	R\$ 2.781,66	R\$ 584,15	R\$ 3.365,81	R\$ 5.519,93
9.6	COMP. 30-04-2024-2	SERVIÇO DE ELABORAÇÃO DE ESTUDOS GEOTÉCNICOS	Composições Próprias	KM	1,64	R\$ 0,00	R\$ 0,00	R\$ 0,00	R\$ 2.178,65	R\$ 457,52	R\$ 2.636,17	R\$ 4.323,32
9.7	COMP. 30-04-2024-3	SERVIÇO DE ELABORAÇÃO DE PROJETO EXECUTIVO DE DRENAGEM O.A.C	Composições Próprias	KM	1,64	R\$ 0,00	R\$ 0,00	R\$ 0,00	R\$ 3.190,16	R\$ 669,93	R\$ 3.860,09	R\$ 6.330,55
VALOR BDI TOTAL:											3.341.532,71	
VALOR ORÇAMENTO:											16.091.247,95	
VALOR TOTAL:											19.432.780,66	



RESUMO DO ORÇAMENTO

OBRA:	SISTEMA DE DRENAGEM DA BACIA FREI DAMIÃO / LAGOA SECA / APUC / RIACHO TIMBAÚBAS (T6-T7)	DATA : 05/06/2024	BDI : 21,00%		
DESCRIÇÃO:	SISTEMA DE DRENAGEM DA BACIA FREI DAMIÃO / LAGOA SECA / APUC / RIACHO TIMBAÚBAS (T6-T7)	FONTE	VERSÃO	HORA	MES
LOCAL:	JUAZEIRO DO NORTE/CE	SEINFRA	028 SEM DESONERAÇÃO	114,15%	71,31%
CLIENTE:	PREFEITURA MUNICIPAL DE JUAZEIRO DO NORTE/CE	SICRO	2024/01	-	-
		SICRO	2024/01	-	-
		SINAPI	2024/04 SEM DESONERAÇÃO	115,02%	71,66%
		Composição	PRÓPRIA	0,00%	0,00%

CÓDIGO	DESCRIÇÃO	PREÇO TOTAL	%
1	SERVIÇOS PRELIMINARES	R\$ 3.620,48	0,02%
2	MOVIMENTO DE TERRA	R\$ 3.230.721,48	16,63%
3	RETIRADA E DEMOLIÇÕES	R\$ 141.338,67	0,73%
4	RECUPERAÇÃO DE PAVIMENTAÇÃO EM PEDRA TOSCA	R\$ 354.418,76	1,82%
5	DRENAGEM	R\$ 14.736.444,20	75,83%
6	PAVIMENTAÇÃO ASFÁLTICA	R\$ 786.176,55	4,05%
7	PASSAGEM ELEVADA	R\$ 11.920,71	0,06%
8	SINALIZAÇÃO VIÁRIA	R\$ 99.825,59	0,51%
9	SERVIÇOS DE APOIO	R\$ 68.314,22	0,35%
		VALOR BDI TOTAL: R\$ 3.341.532,71	100,00%
		VALOR ORÇAMENTO: R\$ 16.091.247,95	
		VALOR TOTAL: R\$ 19.432.780,66	

		MEMÓRIAS DE CÁLCULO				
 PREFEITURA DE JUAZEIRO DO NORTE	OBRA:	SISTEMA DE DRENAGEM DA BACIA FREI DAMIÃO / LAGOA SECA / APUC / RIACHO TIMBAÚBAS (T6-T7)	DATA : 05/06/2024		BDI : 21,00%	
	DESCRIÇÃO:	SISTEMA DE DRENAGEM DA BACIA FREI DAMIÃO / LAGOA SECA / APUC / RIACHO TIMBAÚBAS (T6-T7)	FONTE	VERSÃO	HORA	MES
	LOCAL:	JUAZEIRO DO NORTE/CE	SEINFRA	028 SEM DESONERAÇÃO	114,15%	71,31%
	CLIENTE:	PREFEITURA MUNICIPAL DE JUAZEIRO DO NORTE/CE	SICRO	2024/01	-	-
			SICRO	2024/01	-	-
		SINAPI	2024/04 SEM DESONERAÇÃO	115,02%	71,66%	
		Composição	PRÓPRIA	0,00%	0,00%	

1.1. C1937 PLACAS PADRÃO DE OBRA (M2)

		QTD
COMPRIMENTO X ALTURA X QDE DE PLACAS	2*4*2	16,000
		16,00

2.1. C2784 ESCAVAÇÃO MANUAL SOLO DE 1A.CAT. PROF. ATÉ 1.50m (M3)

		COMP	LARG	PROF	COMP_SARJ	LARG_SARJ
ESCAVAÇÃO DOS RAMAIS DE LIGAÇÃO TIPO 1	(COMP*LARG*PROF)+(COMP_SARJ*LARG_SARJ*ESP_SARJ)	650,0000	0,9750	1,0750	0,0000	0,0000
ESCAVAÇÃO DOS RAMAIS DE LIGAÇÃO TIPO 2	(COMP*LARG*PROF)+(COMP_SARJ*LARG_SARJ*ESP_SARJ)	135,0000	1,0500	1,1500	0,0000	0,0000
VOLUME DE ESCAVAÇÃO DAS SARJEAS	(COMP*LARG*PROF)+(COMP_SARJ*LARG_SARJ*ESP_SARJ)	0,0000	0,0000	0,0000	3.287,0200	0,6000
VOLUME DA ESCAVAÇÃO DAS BOCAS DE LOBO	(COMP*LARG*PROF*QUANT_BL)	0,6000	1,0000	1,2000	0,0000	0,0000

		ESP_SARJ	QUANT_BL	QTD
ESCAVAÇÃO DOS RAMAIS DE LIGAÇÃO TIPO 1	(COMP*LARG*PROF)+(COMP_SARJ*LARG_SARJ*ESP_SARJ)	0,0000	0,0000	681,28
ESCAVAÇÃO DOS RAMAIS DE LIGAÇÃO TIPO 2	(COMP*LARG*PROF)+(COMP_SARJ*LARG_SARJ*ESP_SARJ)	0,0000	0,0000	163,01
VOLUME DE ESCAVAÇÃO DAS SARJEAS	(COMP*LARG*PROF)+(COMP_SARJ*LARG_SARJ*ESP_SARJ)	0,1000	0,0000	197,22
VOLUME DA ESCAVAÇÃO DAS BOCAS DE LOBO	(COMP*LARG*PROF*QUANT_BL)	0,0000	130,0000	93,60
				1.135,11

2.2. C2789 ESCAVAÇÃO MECÂNICA SOLO DE 1A CAT. PROF. ATÉ 2.00m (M3)

		COMP	LARG	PROF	COMP2	LARG2
VOLUME DE ESCAVAÇÃO DOS TUBOS REDE SECUNDÁRIA	COMP*LARG*PROF+COMP2*LARG2*PROF2+COMP3*LARG3*PROF3	315,1300	1,2000	1,3000	0,0000	0,0000

		PROF2	COMP3	LARG3	PROF3	QTD
VOLUME DE ESCAVAÇÃO DOS TUBOS REDE SECUNDÁRIA	COMP*LARG*PROF+COMP2*LARG2*PROF2+COMP3*LARG3*PROF3	0,0000	0,0000	0,0000	0,0000	491,60
						491,60

2.3. C2790 ESCAVAÇÃO MECÂNICA SOLO DE 1A CAT. PROF. DE 2.01 a 4.00m (M3)

		MEMÓRIAS DE CÁLCULO			
		OBRA:	SISTEMA DE DRENAGEM DA BACIA FREI DAMIÃO / LAGOA SECA / APUC / RIACHO TIMBAÚBAS (T6-T7)	DATA : 05/06/2024	
DESCRIÇÃO:	SISTEMA DE DRENAGEM DA BACIA FREI DAMIÃO / LAGOA SECA / APUC / RIACHO TIMBAÚBAS (T6-T7)	FONTE	VERSÃO	HORA	MES
LOCAL:	JUAZEIRO DO NORTE/CE	SEINFRA	028 SEM DESONERAÇÃO	114,15%	71,31%
CLIENTE:	PREFEITURA MUNICIPAL DE JUAZEIRO DO NORTE/CE	SICRO	2024/01	-	-
		SICRO	2024/01	-	-
		SINAPI	2024/04 SEM DESONERAÇÃO	115,02%	71,66%
		Composição	PRÓPRIA	0,00%	0,00%

		COMP_TP1	LARG_TP1	PROF_TP1	COMP_TP2	LARG_TP2
VOLUME DE ESCAVAÇÃO POÇO DE VISITA	(COMP_TP1*LARG_T P1*PROF_TP1+COMP_TP2*LARG_TP2*PROF_TP2+COMP_TP3*LARG_TP3*PROF_TP3+COMP_TP4*LARG_T P4*PROF_TP4+COMP_TP5*LARG_TP5*PROF_TP5)-Vchaminés	9,2000	2,3000	2,9000	0,0000	0,0000
VOLUME DE ESCAVAÇÃO DAS CAIXAS DE PASSAGEM	(COMP_TP1*LARG_T P1*PROF_TP1+COMP_TP2*LARG_TP2*PROF_TP2+COMP_TP3*LARG_TP3*PROF_TP3+COMP_TP4*LARG_T P4*PROF_TP4+COMP_TP5*LARG_TP5*PROF_TP5+COMP_TP6*LARG_TP6*PROF_TP6+COMP_TP7*LARG_T P7*PROF_TP7+COMP_TP8*LARG_TP8*PROF_TP8)-Vchaminés	9,2000	2,3000	2,9000	58,0500	2,1500
VOLUME DE ESCAVAÇÃO DAS GALERIAS	(COMP_TP1*LARG_T P1*PROF_TP1+COMP_TP2*LARG_TP2*PROF_TP2+COMP_TP3*LARG_TP3*PROF_TP3+COMP_TP4*LARG_T P4*PROF_TP4+COMP_TP5*LARG_TP5*PROF_TP5+COMP_TP6*LARG_TP6*PROF_TP6+COMP_TP7*LARG_T P7*PROF_TP7+COMP_TP8*LARG_TP8*PROF_TP8)-Vchaminés	128,0800	3,3000	3,3000	59,9100	3,3000

		PROF_TP2	COMP_TP3	LARG_TP3	PROF_TP3	COMP_TP4
VOLUME DE ESCAVAÇÃO POÇO DE VISITA	(COMP_TP1*LARG_T P1*PROF_TP1+COMP_TP2*LARG_TP2*PROF_TP2+COMP_TP3*LARG_TP3*PROF_TP3+COMP_TP4*LARG_T P4*PROF_TP4+COMP_TP5*LARG_TP5*PROF_TP5)-Vchaminés	0,0000	0,0000	0,0000	0,0000	0,0000
VOLUME DE ESCAVAÇÃO DAS CAIXAS DE PASSAGEM	(COMP_TP1*LARG_T P1*PROF_TP1+COMP_TP2*LARG_TP2*PROF_TP2+COMP_TP3*LARG_TP3*PROF_TP3+COMP_TP4*LARG_T P4*PROF_TP4+COMP_TP5*LARG_TP5*PROF_TP5+COMP_TP6*LARG_TP6*PROF_TP6+COMP_TP7*LARG_T P7*PROF_TP7+COMP_TP8*LARG_TP8*PROF_TP8)-Vchaminés	2,5750	0,0000	0,0000	0,0000	0,0000

		MEMÓRIAS DE CÁLCULO			
		OBRA:	SISTEMA DE DRENAGEM DA BACIA FREI DAMIÃO / LAGOA SECA / APUC / RIACHO TIMBAÚBAS (T6-T7)	DATA : 05/06/2024	
DESCRIÇÃO:	SISTEMA DE DRENAGEM DA BACIA FREI DAMIÃO / LAGOA SECA / APUC / RIACHO TIMBAÚBAS (T6-T7)	FONTE	VERSÃO	HORA	MES
LOCAL:	JUAZEIRO DO NORTE/CE	SEINFRA	028 SEM DESONERAÇÃO	114,15%	71,31%
CLIENTE:	PREFEITURA MUNICIPAL DE JUAZEIRO DO NORTE/CE	SICRO	2024/01	-	-
		SICRO	2024/01	-	-
		SINAPI	2024/04 SEM DESONERAÇÃO	115,02%	71,66%
		Composição	PRÓPRIA	0,00%	0,00%

		PROF_TP2	COMP_TP3	LARG_TP3	PROF_TP3	COMP_TP4
VOLUME DE ESCAVAÇÃO DAS GALERIAS	(COMP_TP1*LARG_TP1*PROF_TP1+COMP_TP2*LARG_TP2*PROF_TP2+COMP_TP3*LARG_TP3*PROF_TP3+COMP_TP4*LARG_TP4*PROF_TP4+COMP_TP5*LARG_TP5*PROF_TP5+COMP_TP6*LARG_TP6*PROF_TP6+COMP_TP7*LARG_TP7*PROF_TP7+COMP_TP8*LARG_TP8*PROF_TP8)-Vchaminés	3,5000	65,3100	3,3000	3,8900	0,0000

		LARG_TP4	PROF_TP4	COMP_TP5	LARG_TP5	PROF_TP5
VOLUME DE ESCAVAÇÃO POÇO DE VISITA	(COMP_TP1*LARG_TP1*PROF_TP1+COMP_TP2*LARG_TP2*PROF_TP2+COMP_TP3*LARG_TP3*PROF_TP3+COMP_TP4*LARG_TP4*PROF_TP4+COMP_TP5*LARG_TP5*PROF_TP5)-Vchaminés	0,0000	0,0000	0,0000	0,0000	0,0000
VOLUME DE ESCAVAÇÃO DAS CAIXAS DE PASSAGEM	(COMP_TP1*LARG_TP1*PROF_TP1+COMP_TP2*LARG_TP2*PROF_TP2+COMP_TP3*LARG_TP3*PROF_TP3+COMP_TP4*LARG_TP4*PROF_TP4+COMP_TP5*LARG_TP5*PROF_TP5+COMP_TP6*LARG_TP6*PROF_TP6+COMP_TP7*LARG_TP7*PROF_TP7+COMP_TP8*LARG_TP8*PROF_TP8)-Vchaminés	0,0000	0,0000	0,0000	0,0000	0,0000
VOLUME DE ESCAVAÇÃO DAS GALERIAS	(COMP_TP1*LARG_TP1*PROF_TP1+COMP_TP2*LARG_TP2*PROF_TP2+COMP_TP3*LARG_TP3*PROF_TP3+COMP_TP4*LARG_TP4*PROF_TP4+COMP_TP5*LARG_TP5*PROF_TP5+COMP_TP6*LARG_TP6*PROF_TP6+COMP_TP7*LARG_TP7*PROF_TP7+COMP_TP8*LARG_TP8*PROF_TP8)-Vchaminés	0,0000	0,0000	0,0000	0,0000	0,0000

		Vchaminés	COMP_TP6	LARG_TP6	PROF_TP6	COMP_TP7
VOLUME DE ESCAVAÇÃO POÇO DE VISITA	(COMP_TP1*LARG_TP1*PROF_TP1+COMP_TP2*LARG_TP2*PROF_TP2+COMP_TP3*LARG_TP3*PROF_TP3+COMP_TP4*LARG_TP4*PROF_TP4+COMP_TP5*LARG_TP5*PROF_TP5)-Vchaminés	0,0000	0,0000	0,0000	0,0000	0,0000



MEMÓRIAS DE CÁLCULO

OBRA:	SISTEMA DE DRENAGEM DA BACIA FREI DAMIÃO / LAGOA SECA / APUC / RIACHO TIMBAÚBAS (T6-T7)	DATA : 05/06/2024	BDI : 21,00%
DESCRIÇÃO:	SISTEMA DE DRENAGEM DA BACIA FREI DAMIÃO / LAGOA SECA / APUC / RIACHO TIMBAÚBAS (T6-T7)	FONTE	VERSÃO
LOCAL:	JUAZEIRO DO NORTE/CE	SEINFRA	028 SEM DESONERAÇÃO
CLIENTE:	PREFEITURA MUNICIPAL DE JUAZEIRO DO NORTE/CE	SICRO	2024/01
		SICRO	2024/01
		SINAPI	2024/04 SEM DESONERAÇÃO
		Composição	PROPRIA
			HORA
			MES
			114,15%
			71,31%
			-
			-
			115,02%
			71,66%
			0,00%
			0,00%

		Vchaminés	COMP_TP6	LARG_TP6	PROF_TP6	COMP_TP7
VOLUME DE ESCAVAÇÃO DAS CAIXAS DE PASSAGEM	(COMP_TP1*LARG_TP1*PROF_TP1+COMP_TP2*LARG_TP2*PROF_TP2+COMP_TP3*LARG_TP3*PROF_TP3+COMP_TP4*LARG_TP4*PROF_TP4+COMP_TP5*LARG_TP5*PROF_TP5+COMP_TP6*LARG_TP6*PROF_TP6+COMP_TP7*LARG_TP7*PROF_TP7+COMP_TP8*LARG_TP8*PROF_TP8)-Vchaminés	0,0000	0,0000	0,0000	0,0000	0,0000
VOLUME DE ESCAVAÇÃO DAS GALERIAS	(COMP_TP1*LARG_TP1*PROF_TP1+COMP_TP2*LARG_TP2*PROF_TP2+COMP_TP3*LARG_TP3*PROF_TP3+COMP_TP4*LARG_TP4*PROF_TP4+COMP_TP5*LARG_TP5*PROF_TP5+COMP_TP6*LARG_TP6*PROF_TP6+COMP_TP7*LARG_TP7*PROF_TP7+COMP_TP8*LARG_TP8*PROF_TP8)-Vchaminés	0,0000	0,0000	0,0000	0,0000	0,0000

		LARG_TP7	PROF_TP7	COMP_TP8	LARG_TP8	PROF_TP8
VOLUME DE ESCAVAÇÃO POÇO DE VISITA	(COMP_TP1*LARG_TP1*PROF_TP1+COMP_TP2*LARG_TP2*PROF_TP2+COMP_TP3*LARG_TP3*PROF_TP3+COMP_TP4*LARG_TP4*PROF_TP4+COMP_TP5*LARG_TP5*PROF_TP5)-Vchaminés	0,0000	0,0000	0,0000	0,0000	0,0000
VOLUME DE ESCAVAÇÃO DAS CAIXAS DE PASSAGEM	(COMP_TP1*LARG_TP1*PROF_TP1+COMP_TP2*LARG_TP2*PROF_TP2+COMP_TP3*LARG_TP3*PROF_TP3+COMP_TP4*LARG_TP4*PROF_TP4+COMP_TP5*LARG_TP5*PROF_TP5+COMP_TP6*LARG_TP6*PROF_TP6+COMP_TP7*LARG_TP7*PROF_TP7+COMP_TP8*LARG_TP8*PROF_TP8)-Vchaminés	0,0000	0,0000	0,0000	0,0000	0,0000
VOLUME DE ESCAVAÇÃO DAS GALERIAS	(COMP_TP1*LARG_TP1*PROF_TP1+COMP_TP2*LARG_TP2*PROF_TP2+COMP_TP3*LARG_TP3*PROF_TP3+COMP_TP4*LARG_TP4*PROF_TP4+COMP_TP5*LARG_TP5*PROF_TP5+COMP_TP6*LARG_TP6*PROF_TP6+COMP_TP7*LARG_TP7*PROF_TP7+COMP_TP8*LARG_TP8*PROF_TP8)-Vchaminés	0,0000	0,0000	0,0000	0,0000	0,0000

MEMÓRIAS DE CÁLCULO																											
	OBRA:	SISTEMA DE DRENAGEM DA BACIA FREI DAMIÃO / LAGOA SECA / APUC / RIACHO TIMBAÚBAS (T6-T7)	DATA : 05/06/2024																								
	DESCRIÇÃO:	SISTEMA DE DRENAGEM DA BACIA FREI DAMIÃO / LAGOA SECA / APUC / RIACHO TIMBAÚBAS (T6-T7)	BDI : 21,00%																								
	LOCAL:	JUAZEIRO DO NORTE/CE	<table border="1" style="width: 100%; border-collapse: collapse;"> <thead> <tr> <th>FORTE</th> <th>VERSÃO</th> <th>HORA</th> <th>MES</th> </tr> </thead> <tbody> <tr> <td>SEINFRA</td> <td>028 SEM DESONERAÇÃO</td> <td>114,15%</td> <td>71,31%</td> </tr> <tr> <td>SICRO</td> <td>2024/01</td> <td>-</td> <td>-</td> </tr> <tr> <td>SICRO</td> <td>2024/01</td> <td>-</td> <td>-</td> </tr> <tr> <td>SINAPI</td> <td>2024/04 SEM DESONERAÇÃO</td> <td>115,02%</td> <td>71,66%</td> </tr> <tr> <td>Composição</td> <td>PRÓPRIA</td> <td>0,00%</td> <td>0,00%</td> </tr> </tbody> </table>	FORTE	VERSÃO	HORA	MES	SEINFRA	028 SEM DESONERAÇÃO	114,15%	71,31%	SICRO	2024/01	-	-	SICRO	2024/01	-	-	SINAPI	2024/04 SEM DESONERAÇÃO	115,02%	71,66%	Composição	PRÓPRIA	0,00%	0,00%
	FORTE	VERSÃO	HORA	MES																							
	SEINFRA	028 SEM DESONERAÇÃO	114,15%	71,31%																							
SICRO	2024/01	-	-																								
SICRO	2024/01	-	-																								
SINAPI	2024/04 SEM DESONERAÇÃO	115,02%	71,66%																								
Composição	PRÓPRIA	0,00%	0,00%																								
CLIENTE:	PREFEITURA MUNICIPAL DE JUAZEIRO DO NORTE/CE																										

		QTD
VOLUME DE ESCAVAÇÃO POÇO DE VISITA	(COMP_TP1*LARG_T P1*PROF_TP1+COMP_TP2*LARG_TP2*PROF_TP2+COMP_TP3*LARG_TP3*PROF_TP3+COMP_TP4*LARG_TP4*PROF_TP4+COMP_TP5*LARG_TP5*PROF_TP5)-Vchaminés	61,36
VOLUME DE ESCAVAÇÃO DAS CAIXAS DE PASSAGEM	(COMP_TP1*LARG_T P1*PROF_TP1+COMP_TP2*LARG_TP2*PROF_TP2+COMP_TP3*LARG_TP3*PROF_TP3+COMP_TP4*LARG_TP4*PROF_TP4+COMP_TP5*LARG_TP5*PROF_TP5+COMP_TP6*LARG_TP6*PROF_TP6+COMP_TP7*LARG_TP7*PROF_TP7+COMP_TP8*LARG_TP8*PROF_TP8)-Vchaminés	382,74
VOLUME DE ESCAVAÇÃO DAS GALERIAS	(COMP_TP1*LARG_T P1*PROF_TP1+COMP_TP2*LARG_TP2*PROF_TP2+COMP_TP3*LARG_TP3*PROF_TP3+COMP_TP4*LARG_TP4*PROF_TP4+COMP_TP5*LARG_TP5*PROF_TP5+COMP_TP6*LARG_TP6*PROF_TP6+COMP_TP7*LARG_TP7*PROF_TP7+COMP_TP8*LARG_TP8*PROF_TP8)-Vchaminés	2.925,14
		3.369,24

2.4. C2791 ESCAVAÇÃO MECÂNICA SOLO DE 1A CAT. PROF. DE 4.01 a 6.00m (M3)

		MEMÓRIAS DE CÁLCULO			
		OBRA:	SISTEMA DE DRENAGEM DA BACIA FREI DAMIÃO / LAGOA SECA / APUC / RIACHO TIMBAÚBAS (T6-T7)	DATA : 05/06/2024	
DESCRIÇÃO:	SISTEMA DE DRENAGEM DA BACIA FREI DAMIÃO / LAGOA SECA / APUC / RIACHO TIMBAÚBAS (T6-T7)	FONTE	VERSÃO	HORA	MES
LOCAL:	JUAZEIRO DO NORTE/CE	SEINFRA	028 SEM DESONERAÇÃO	114,15%	71,31%
CLIENTE:	PREFEITURA MUNICIPAL DE JUAZEIRO DO NORTE/CE	SICRO	2024/01	-	-
		SICRO	2024/01	-	-
		SINAPI	2024/04 SEM DESONERAÇÃO	115,02%	71,66%
		Composição	PRÓPRIA	0,00%	0,00%

		COMP_TP1	LARG_TP1	PROF_TP1	COMP_TP2	LARG_TP2
VOLUME DE ESCAVAÇÃO DOS POÇOS DE VISITAS	COMP_TP1*LARG_TP1*PROF_TP1+COMP_TP2*LARG_TP2*PROF_TP2+COMP_TP3*LARG_TP3*PROF_TP3+COMP_TP4*LARG_TP4*PROF_TP4+COMP_TP5*LARG_TP5*PROF_TP5+COMP_TP6*LARG_TP6*PROF_TP6+COMP_TP7*LARG_TP7*PROF_TP7+COMP_TP8*LARG_TP8*PROF_TP8-Vchaminés	7,4000	4,2000	5,2000	0,0000	0,0000
VOLUME DE ESCAVAÇÃO DAS CAIXAS	COMP_TP1*LARG_TP1*PROF_TP1+COMP_TP2*LARG_TP2*PROF_TP2+COMP_TP3*LARG_TP3*PROF_TP3+COMP_TP4*LARG_TP4*PROF_TP4+COMP_TP5*LARG_TP5*PROF_TP5+COMP_TP6*LARG_TP6*PROF_TP6+COMP_TP7*LARG_TP7*PROF_TP7+COMP_TP8*LARG_TP8*PROF_TP8	7,4000	4,2000	5,2000	0,0000	0,0000
VOLUME DE ESCAVAÇÃO DO DISSIPADOR DE ENERGIA	COMP_TP1*LARG_TP1*PROF_TP1+COMP_TP2*LARG_TP2*PROF_TP2+COMP_TP3*LARG_TP3*PROF_TP3+COMP_TP4*LARG_TP4*PROF_TP4+COMP_TP5*LARG_TP5*PROF_TP5+COMP_TP6*LARG_TP6*PROF_TP6+COMP_TP7*LARG_TP7*PROF_TP7+COMP_TP8*LARG_TP8*PROF_TP8	2,0000	3,5000	4,5000	0,0000	0,0000
VOLUME DE ESCAVAÇÃO DAS GALERIAS	COMP_TP1*LARG_TP1*PROF_TP1+COMP_TP2*LARG_TP2*PROF_TP2+COMP_TP3*LARG_TP3*PROF_TP3+COMP_TP4*LARG_TP4*PROF_TP4+COMP_TP5*LARG_TP5*PROF_TP5+COMP_TP6*LARG_TP6*PROF_TP6+COMP_TP7*LARG_TP7*PROF_TP7+COMP_TP8*LARG_TP8*PROF_TP8	128,5600	3,3000	4,1000	74,0100	3,3000

		PROF_TP2	COMP_TP3	LARG_TP3	PROF_TP3	COMP_TP4
VOLUME DE ESCAVAÇÃO DOS POÇOS DE VISITAS	COMP_TP1*LARG_TP1*PROF_TP1+COMP_TP2*LARG_TP2*PROF_TP2+COMP_TP3*LARG_TP3*PROF_TP3+COMP_TP4*LARG_TP4*PROF_TP4+COMP_TP5*LARG_TP5*PROF_TP5+COMP_TP6*LARG_TP6*PROF_TP6+COMP_TP7*LARG_TP7*PROF_TP7+COMP_TP8*LARG_TP8*PROF_TP8-Vchaminés	0,0000	0,0000	0,0000	0,0000	0,0000

		MEMÓRIAS DE CÁLCULO				
		OBRA:	SISTEMA DE DRENAGEM DA BACIA FREI DAMIÃO / LAGOA SECA / APUC / RIACHO TIMBAÚBAS (T6-T7)	DATA : 05/06/2024		BDI : 21,00%
DESCRIÇÃO:	SISTEMA DE DRENAGEM DA BACIA FREI DAMIÃO / LAGOA SECA / APUC / RIACHO TIMBAÚBAS (T6-T7)	FONTE		VERSÃO	HORA	MES
LOCAL:	JUAZEIRO DO NORTE/CE	SEINFRA	028 SEM DESONERAÇÃO	114,15%	71,31%	
CLIENTE:	PREFEITURA MUNICIPAL DE JUAZEIRO DO NORTE/CE	SICRO	2024/01	-	-	
		SICRO	2024/01	-	-	
		SINAPI	2024/04 SEM DESONERAÇÃO	115,02%	71,66%	
		Composição	PRÓPRIA	0,00%	0,00%	

		PROF_TP2	COMP_TP3	LARG_TP3	PROF_TP3	COMP_TP4
VOLUME DE ESCAVAÇÃO DAS CAIXAS	COMP_TP1*LARG_TP1*PROF_TP1+COMP_TP2*LARG_TP2*PROF_TP2+COMP_TP3*LARG_TP3*PROF_TP3+COMP_TP4*LARG_TP4*PROF_TP4+COMP_TP5*LARG_TP5*PROF_TP5+COMP_TP6*LARG_TP6*PROF_TP6+COMP_TP7*LARG_TP7*PROF_TP7+COMP_TP8*LARG_TP8*PROF_TP8	0,0000	0,0000	0,0000	0,0000	0,0000
VOLUME DE ESCAVAÇÃO DO DISSIPADOR DE ENERGIA	COMP_TP1*LARG_TP1*PROF_TP1+COMP_TP2*LARG_TP2*PROF_TP2+COMP_TP3*LARG_TP3*PROF_TP3+COMP_TP4*LARG_TP4*PROF_TP4+COMP_TP5*LARG_TP5*PROF_TP5+COMP_TP6*LARG_TP6*PROF_TP6+COMP_TP7*LARG_TP7*PROF_TP7+COMP_TP8*LARG_TP8*PROF_TP8	0,0000	0,0000	0,0000	0,0000	0,0000
VOLUME DE ESCAVAÇÃO DAS GALERIAS	COMP_TP1*LARG_TP1*PROF_TP1+COMP_TP2*LARG_TP2*PROF_TP2+COMP_TP3*LARG_TP3*PROF_TP3+COMP_TP4*LARG_TP4*PROF_TP4+COMP_TP5*LARG_TP5*PROF_TP5+COMP_TP6*LARG_TP6*PROF_TP6+COMP_TP7*LARG_TP7*PROF_TP7+COMP_TP8*LARG_TP8*PROF_TP8	4,7000	129,2900	3,3000	5,0000	38,5200

		LARG_TP4	PROF_TP4	COMP_TP5	LARG_TP5	PROF_TP5
VOLUME DE ESCAVAÇÃO DOS POÇOS DE VISITAS	COMP_TP1*LARG_TP1*PROF_TP1+COMP_TP2*LARG_TP2*PROF_TP2+COMP_TP3*LARG_TP3*PROF_TP3+COMP_TP4*LARG_TP4*PROF_TP4+COMP_TP5*LARG_TP5*PROF_TP5+COMP_TP6*LARG_TP6*PROF_TP6+COMP_TP7*LARG_TP7*PROF_TP7+COMP_TP8*LARG_TP8*PROF_TP8-Vchaminés	0,0000	0,0000	0,0000	0,0000	0,0000
VOLUME DE ESCAVAÇÃO DAS CAIXAS	COMP_TP1*LARG_TP1*PROF_TP1+COMP_TP2*LARG_TP2*PROF_TP2+COMP_TP3*LARG_TP3*PROF_TP3+COMP_TP4*LARG_TP4*PROF_TP4+COMP_TP5*LARG_TP5*PROF_TP5+COMP_TP6*LARG_TP6*PROF_TP6+COMP_TP7*LARG_TP7*PROF_TP7+COMP_TP8*LARG_TP8*PROF_TP8	0,0000	0,0000	0,0000	0,0000	0,0000

		MEMÓRIAS DE CÁLCULO			
		OBRA:	SISTEMA DE DRENAGEM DA BACIA FREI DAMIÃO / LAGOA SECA / APUC / RIACHO TIMBAÚBAS (T6-T7)	DATA : 05/06/2024	
DESCRIÇÃO:	SISTEMA DE DRENAGEM DA BACIA FREI DAMIÃO / LAGOA SECA / APUC / RIACHO TIMBAÚBAS (T6-T7)	FONTE	VERSÃO	HORA	MES
LOCAL:	JUAZEIRO DO NORTE/CE	SEINFRA	028 SEM DESONERAÇÃO	114,15%	71,31%
CLIENTE:	PREFEITURA MUNICIPAL DE JUAZEIRO DO NORTE/CE	SICRO	2024/01	-	-
		SICRO	2024/01	-	-
		SINAPI	2024/04 SEM DESONERAÇÃO	115,02%	71,66%
		Composição	PRÓPRIA	0,00%	0,00%

		LARG_TP4	PROF_TP4	COMP_TP5	LARG_TP5	PROF_TP5
VOLUME DE ESCAVAÇÃO DO DISSIPADOR DE ENERGIA	COMP_TP1*LARG_TP1*PROF_TP1+COMP_TP2*LARG_TP2*PROF_TP2+COMP_TP3*LARG_TP3*PROF_TP3+COMP_TP4*LARG_TP4*PROF_TP4+COMP_TP5*LARG_TP5*PROF_TP5+COMP_TP6*LARG_TP6*PROF_TP6+COMP_TP7*LARG_TP7*PROF_TP7+COMP_TP8*LARG_TP8*PROF_TP8	0,0000	0,0000	0,0000	0,0000	0,0000
VOLUME DE ESCAVAÇÃO DAS GALERIAS	COMP_TP1*LARG_TP1*PROF_TP1+COMP_TP2*LARG_TP2*PROF_TP2+COMP_TP3*LARG_TP3*PROF_TP3+COMP_TP4*LARG_TP4*PROF_TP4+COMP_TP5*LARG_TP5*PROF_TP5+COMP_TP6*LARG_TP6*PROF_TP6+COMP_TP7*LARG_TP7*PROF_TP7+COMP_TP8*LARG_TP8*PROF_TP8	3,3000	5,1900	127,4200	3,3000	5,7000

		COMP_TP6	LARG_TP6	PROF_TP6	COMP_TP7	LARG_TP7
VOLUME DE ESCAVAÇÃO DOS POÇOS DE VISITAS	COMP_TP1*LARG_TP1*PROF_TP1+COMP_TP2*LARG_TP2*PROF_TP2+COMP_TP3*LARG_TP3*PROF_TP3+COMP_TP4*LARG_TP4*PROF_TP4+COMP_TP5*LARG_TP5*PROF_TP5+COMP_TP6*LARG_TP6*PROF_TP6+COMP_TP7*LARG_TP7*PROF_TP7+COMP_TP8*LARG_TP8*PROF_TP8-Vchaminés	0,0000	0,0000	0,0000	0,0000	0,0000
VOLUME DE ESCAVAÇÃO DAS CAIXAS	COMP_TP1*LARG_TP1*PROF_TP1+COMP_TP2*LARG_TP2*PROF_TP2+COMP_TP3*LARG_TP3*PROF_TP3+COMP_TP4*LARG_TP4*PROF_TP4+COMP_TP5*LARG_TP5*PROF_TP5+COMP_TP6*LARG_TP6*PROF_TP6+COMP_TP7*LARG_TP7*PROF_TP7+COMP_TP8*LARG_TP8*PROF_TP8	0,0000	0,0000	0,0000	0,0000	0,0000
VOLUME DE ESCAVAÇÃO DO DISSIPADOR DE ENERGIA	COMP_TP1*LARG_TP1*PROF_TP1+COMP_TP2*LARG_TP2*PROF_TP2+COMP_TP3*LARG_TP3*PROF_TP3+COMP_TP4*LARG_TP4*PROF_TP4+COMP_TP5*LARG_TP5*PROF_TP5+COMP_TP6*LARG_TP6*PROF_TP6+COMP_TP7*LARG_TP7*PROF_TP7+COMP_TP8*LARG_TP8*PROF_TP8	0,0000	0,0000	0,0000	0,0000	0,0000

MEMÓRIAS DE CÁLCULO																											
	OBRA:	SISTEMA DE DRENAGEM DA BACIA FREI DAMIÃO / LAGOA SECA / APUC / RIACHO TIMBAÚBAS (T6-T7)	DATA : 05/06/2024 BDI : 21,00%																								
	DESCRIÇÃO:	SISTEMA DE DRENAGEM DA BACIA FREI DAMIÃO / LAGOA SECA / APUC / RIACHO TIMBAÚBAS (T6-T7)	<table border="1" style="width: 100%; border-collapse: collapse;"> <thead> <tr> <th style="width: 25%;">FONTE</th> <th style="width: 25%;">VERSÃO</th> <th style="width: 25%;">HORA</th> <th style="width: 25%;">MES</th> </tr> </thead> <tbody> <tr> <td>SEINFRA</td> <td>028 SEM DESONERAÇÃO</td> <td>114,15%</td> <td>71,31%</td> </tr> <tr> <td>SICRO</td> <td>2024/01</td> <td>-</td> <td>-</td> </tr> <tr> <td>SICRO</td> <td>2024/01</td> <td>-</td> <td>-</td> </tr> <tr> <td>SINAPI</td> <td>2024/04 SEM DESONERAÇÃO</td> <td>115,02%</td> <td>71,66%</td> </tr> <tr> <td>Composição</td> <td>PRÓPRIA</td> <td>0,00%</td> <td>0,00%</td> </tr> </tbody> </table>	FONTE	VERSÃO	HORA	MES	SEINFRA	028 SEM DESONERAÇÃO	114,15%	71,31%	SICRO	2024/01	-	-	SICRO	2024/01	-	-	SINAPI	2024/04 SEM DESONERAÇÃO	115,02%	71,66%	Composição	PRÓPRIA	0,00%	0,00%
	FONTE	VERSÃO	HORA	MES																							
	SEINFRA	028 SEM DESONERAÇÃO	114,15%	71,31%																							
SICRO	2024/01	-	-																								
SICRO	2024/01	-	-																								
SINAPI	2024/04 SEM DESONERAÇÃO	115,02%	71,66%																								
Composição	PRÓPRIA	0,00%	0,00%																								
LOCAL:	JUAZEIRO DO NORTE/CE																										
CLIENTE:	PREFEITURA MUNICIPAL DE JUAZEIRO DO NORTE/CE																										

		COMP_TP6	LARG_TP6	PROF_TP6	COMP_TP7	LARG_TP7
VOLUME DE ESCAVAÇÃO DAS GALERIAS	COMP_TP1*LARG_TP1*PROF_TP1+COMP_TP2*LARG_TP2*PROF_TP2+COMP_TP3*LARG_TP3*PROF_TP3+COMP_TP4*LARG_TP4*PROF_TP4+COMP_TP5*LARG_TP5*PROF_TP5+COMP_TP6*LARG_TP6*PROF_TP6+COMP_TP7*LARG_TP7*PROF_TP7+COMP_TP8*LARG_TP8*PROF_TP8	75,7600	3,3000	5,9000	0,0000	0,0000

		PROF_TP7	COMP_TP8	LARG_TP8	PROF_TP8	COMP_TP9
VOLUME DE ESCAVAÇÃO DOS POÇOS DE VISITAS	COMP_TP1*LARG_TP1*PROF_TP1+COMP_TP2*LARG_TP2*PROF_TP2+COMP_TP3*LARG_TP3*PROF_TP3+COMP_TP4*LARG_TP4*PROF_TP4+COMP_TP5*LARG_TP5*PROF_TP5+COMP_TP6*LARG_TP6*PROF_TP6+COMP_TP7*LARG_TP7*PROF_TP7+COMP_TP8*LARG_TP8*PROF_TP8-Vchaminés	0,0000	0,0000	0,0000	0,0000	0,0000
VOLUME DE ESCAVAÇÃO DAS CAIXAS	COMP_TP1*LARG_TP1*PROF_TP1+COMP_TP2*LARG_TP2*PROF_TP2+COMP_TP3*LARG_TP3*PROF_TP3+COMP_TP4*LARG_TP4*PROF_TP4+COMP_TP5*LARG_TP5*PROF_TP5+COMP_TP6*LARG_TP6*PROF_TP6+COMP_TP7*LARG_TP7*PROF_TP7+COMP_TP8*LARG_TP8*PROF_TP8	0,0000	0,0000	0,0000	0,0000	0,0000
VOLUME DE ESCAVAÇÃO DO DISSIPADOR DE ENERGIA	COMP_TP1*LARG_TP1*PROF_TP1+COMP_TP2*LARG_TP2*PROF_TP2+COMP_TP3*LARG_TP3*PROF_TP3+COMP_TP4*LARG_TP4*PROF_TP4+COMP_TP5*LARG_TP5*PROF_TP5+COMP_TP6*LARG_TP6*PROF_TP6+COMP_TP7*LARG_TP7*PROF_TP7+COMP_TP8*LARG_TP8*PROF_TP8	0,0000	0,0000	0,0000	0,0000	0,0000
VOLUME DE ESCAVAÇÃO DAS GALERIAS	COMP_TP1*LARG_TP1*PROF_TP1+COMP_TP2*LARG_TP2*PROF_TP2+COMP_TP3*LARG_TP3*PROF_TP3+COMP_TP4*LARG_TP4*PROF_TP4+COMP_TP5*LARG_TP5*PROF_TP5+COMP_TP6*LARG_TP6*PROF_TP6+COMP_TP7*LARG_TP7*PROF_TP7+COMP_TP8*LARG_TP8*PROF_TP8	0,0000	0,0000	0,0000	0,0000	0,0000

		MEMÓRIAS DE CÁLCULO			
		OBRA:	SISTEMA DE DRENAGEM DA BACIA FREI DAMIÃO / LAGOA SECA / APUC / RIACHO TIMBAÚBAS (T6-T7)	DATA : 05/06/2024	BDI : 21,00%
DESCRIÇÃO:	SISTEMA DE DRENAGEM DA BACIA FREI DAMIÃO / LAGOA SECA / APUC / RIACHO TIMBAÚBAS (T6-T7)	FONTE	VERSÃO	HORA	MES
LOCAL:	JUAZEIRO DO NORTE/CE	SEINFRA	028 SEM DESONERAÇÃO	114,15%	71,31%
CLIENTE:	PREFEITURA MUNICIPAL DE JUAZEIRO DO NORTE/CE	SICRO	2024/01	-	-
		SICRO	2024/01	-	-
		SINAPI	2024/04 SEM DESONERAÇÃO	115,02%	71,66%
		Composição	PRÓPRIA	0,00%	0,00%

	PROF_TP7	COMP_TP8	LARG_TP8	PROF_TP8	COMP_TP9

		LARG_TP9	PROF_TP9	COMP_TP10	LARG_TP10	PROF_TP10
VOLUME DE ESCAVAÇÃO DOS POÇOS DE VISITAS	COMP_TP1*LARG_TP1*PROF_TP1+COMP_TP2*LARG_TP2*PROF_TP2+COMP_TP3*LARG_TP3*PROF_TP3+COMP_TP4*LARG_TP4*PROF_TP4+COMP_TP5*LARG_TP5*PROF_TP5+COMP_TP6*LARG_TP6*PROF_TP6+COMP_TP7*LARG_TP7*PROF_TP7+COMP_TP8*LARG_TP8*PROF_TP8-Vchaminés	0,0000	0,0000	0,0000	0,0000	0,0000
VOLUME DE ESCAVAÇÃO DAS CAIXAS	COMP_TP1*LARG_TP1*PROF_TP1+COMP_TP2*LARG_TP2*PROF_TP2+COMP_TP3*LARG_TP3*PROF_TP3+COMP_TP4*LARG_TP4*PROF_TP4+COMP_TP5*LARG_TP5*PROF_TP5+COMP_TP6*LARG_TP6*PROF_TP6+COMP_TP7*LARG_TP7*PROF_TP7+COMP_TP8*LARG_TP8*PROF_TP8	0,0000	0,0000	0,0000	0,0000	0,0000
VOLUME DE ESCAVAÇÃO DO DISSIPADOR DE ENERGIA	COMP_TP1*LARG_TP1*PROF_TP1+COMP_TP2*LARG_TP2*PROF_TP2+COMP_TP3*LARG_TP3*PROF_TP3+COMP_TP4*LARG_TP4*PROF_TP4+COMP_TP5*LARG_TP5*PROF_TP5+COMP_TP6*LARG_TP6*PROF_TP6+COMP_TP7*LARG_TP7*PROF_TP7+COMP_TP8*LARG_TP8*PROF_TP8	0,0000	0,0000	0,0000	0,0000	0,0000
VOLUME DE ESCAVAÇÃO DAS GALERIAS	COMP_TP1*LARG_TP1*PROF_TP1+COMP_TP2*LARG_TP2*PROF_TP2+COMP_TP3*LARG_TP3*PROF_TP3+COMP_TP4*LARG_TP4*PROF_TP4+COMP_TP5*LARG_TP5*PROF_TP5+COMP_TP6*LARG_TP6*PROF_TP6+COMP_TP7*LARG_TP7*PROF_TP7+COMP_TP8*LARG_TP8*PROF_TP8	0,0000	0,0000	0,0000	0,0000	0,0000

		MEMÓRIAS DE CÁLCULO			
		OBRA:	SISTEMA DE DRENAGEM DA BACIA FREI DAMIÃO / LAGOA SECA / APUC / RIACHO TIMBAÚBAS (T6-T7)	DATA : 05/06/2024	BDI : 21,00%
DESCRIÇÃO:	SISTEMA DE DRENAGEM DA BACIA FREI DAMIÃO / LAGOA SECA / APUC / RIACHO TIMBAÚBAS (T6-T7)	FONTE	VERSÃO	HORA	MES
LOCAL:	JUAZEIRO DO NORTE/CE	SEINFRA	028 SEM DESONERAÇÃO	114,15%	71,31%
CLIENTE:	PREFEITURA MUNICIPAL DE JUAZEIRO DO NORTE/CE	SICRO	2024/01	-	-
		SICRO	2024/01	-	-
		SINAPI	2024/04 SEM DESONERAÇÃO	115,02%	71,66%
		Composição	PRÓPRIA	0,00%	0,00%

		COMP_TP11	LARG_TP11	PROF_TP11	Vchaminés	QTD
VOLUME DE ESCAVAÇÃO DOS POÇOS DE VISITAS	COMP_TP1*LARG_TP1*PROF_TP1+COMP_TP2*LARG_TP2*PROF_TP2+COMP_TP3*LARG_TP3*PROF_TP3+COMP_TP4*LARG_TP4*PROF_TP4+COMP_TP5*LARG_TP5*PROF_TP5+COMP_TP6*LARG_TP6*PROF_TP6+COMP_TP7*LARG_TP7*PROF_TP7+COMP_TP8*LARG_TP8*PROF_TP8-Vchaminés	0,0000	0,0000	0,0000	0,0000	161,62
VOLUME DE ESCAVAÇÃO DAS CAIXAS	COMP_TP1*LARG_TP1*PROF_TP1+COMP_TP2*LARG_TP2*PROF_TP2+COMP_TP3*LARG_TP3*PROF_TP3+COMP_TP4*LARG_TP4*PROF_TP4+COMP_TP5*LARG_TP5*PROF_TP5+COMP_TP6*LARG_TP6*PROF_TP6+COMP_TP7*LARG_TP7*PROF_TP7+COMP_TP8*LARG_TP8*PROF_TP8	0,0000	0,0000	0,0000	0,0000	161,62
VOLUME DE ESCAVAÇÃO DO DISSIPADOR DE ENERGIA	COMP_TP1*LARG_TP1*PROF_TP1+COMP_TP2*LARG_TP2*PROF_TP2+COMP_TP3*LARG_TP3*PROF_TP3+COMP_TP4*LARG_TP4*PROF_TP4+COMP_TP5*LARG_TP5*PROF_TP5+COMP_TP6*LARG_TP6*PROF_TP6+COMP_TP7*LARG_TP7*PROF_TP7+COMP_TP8*LARG_TP8*PROF_TP8	0,0000	0,0000	0,0000	0,0000	31,50
VOLUME DE ESCAVAÇÃO DAS GALERIAS	COMP_TP1*LARG_TP1*PROF_TP1+COMP_TP2*LARG_TP2*PROF_TP2+COMP_TP3*LARG_TP3*PROF_TP3+COMP_TP4*LARG_TP4*PROF_TP4+COMP_TP5*LARG_TP5*PROF_TP5+COMP_TP6*LARG_TP6*PROF_TP6+COMP_TP7*LARG_TP7*PROF_TP7+COMP_TP8*LARG_TP8*PROF_TP8	0,0000	0,0000	0,0000	0,0000	9.552,15
						9.906,89

2.5. C2792 ESCAVAÇÃO MECÂNICA SOLO DE 1A CAT. PROF. DE 6.01 a 8.00m (M3)

		MEMÓRIAS DE CÁLCULO			
		OBRA:	SISTEMA DE DRENAGEM DA BACIA FREI DAMIÃO / LAGOA SECA / APUC / RIACHO TIMBAÚBAS (T6-T7)	DATA : 05/06/2024	
DESCRIÇÃO:	SISTEMA DE DRENAGEM DA BACIA FREI DAMIÃO / LAGOA SECA / APUC / RIACHO TIMBAÚBAS (T6-T7)	FONTE	VERSÃO	HORA	MES
LOCAL:	JUAZEIRO DO NORTE/CE	SEINFRA	028 SEM DESONERAÇÃO	114,15%	71,31%
CLIENTE:	PREFEITURA MUNICIPAL DE JUAZEIRO DO NORTE/CE	SICRO	2024/01	-	-
		SICRO	2024/01	-	-
		SINAPI	2024/04 SEM DESONERAÇÃO	115,02%	71,66%
		Composição	PRÓPRIA	0,00%	0,00%

		COMP_TP1	LARG_TP1	PROF_TP1	COMP_TP2	LARG_TP2
VOLUME DE ESCAVAÇÃO POÇO DE VISITA	COMP_TP1*LARG_TP1*PROF_TP1+COMP_TP2*LARG_TP2*PROF_TP2+COMP_TP3*LARG_TP3*PROF_TP3+COMP_TP4*LARG_TP4*PROF_TP4+COMP_TP5*LARG_TP5*PROF_TP5+COMP_TP6*LARG_TP6*PROF_TP6+COMP_TP7*LARG_TP7*PROF_TP7+COMP_TP8*LARG_TP8*PROF_TP8+COMP_TP9*LARG_TP9*PROF_TP9+COMP_TP10*LARG_TP10*PROF_TP10+COMP_TP11*LARG_TP11*PROF_TP11+COMP_TP12*LARG_TP12*PROF_TP12-Vchaminés	3,7000	4,2000	6,1000	3,7000	4,2000
VOLUME DE ESCAVAÇÃO DAS CAIXAS	COMP_TP1*LARG_TP1*PROF_TP1+COMP_TP2*LARG_TP2*PROF_TP2+COMP_TP3*LARG_TP3*PROF_TP3+COMP_TP4*LARG_TP4*PROF_TP4+COMP_TP5*LARG_TP5*PROF_TP5+COMP_TP6*LARG_TP6*PROF_TP6+COMP_TP7*LARG_TP7*PROF_TP7+COMP_TP8*LARG_TP8*PROF_TP8-Vchaminés	3,7000	4,2000	6,1000	7,4000	4,2000
VOLUME DE ESCAVAÇÃO DAS GALERIAS	COMP_TP1*LARG_TP1*PROF_TP1+COMP_TP2*LARG_TP2*PROF_TP2+COMP_TP3*LARG_TP3*PROF_TP3+COMP_TP4*LARG_TP4*PROF_TP4+COMP_TP5*LARG_TP5*PROF_TP5+COMP_TP6*LARG_TP6*PROF_TP6+COMP_TP7*LARG_TP7*PROF_TP7+COMP_TP8*LARG_TP8*PROF_TP8-Vchaminés	151,3300	3,3000	6,1000	126,0100	3,3000

		MEMÓRIAS DE CÁLCULO			
		OBRA:	SISTEMA DE DRENAGEM DA BACIA FREI DAMIÃO / LAGOA SECA / APUC / RIACHO TIMBAÚBAS (T6-T7)	DATA : 05/06/2024	
DESCRIÇÃO:	SISTEMA DE DRENAGEM DA BACIA FREI DAMIÃO / LAGOA SECA / APUC / RIACHO TIMBAÚBAS (T6-T7)	FONTE	VERSÃO	HORA	MES
LOCAL:	JUAZEIRO DO NORTE/CE	SEINFRA	028 SEM DESONERAÇÃO	114,15%	71,31%
CLIENTE:	PREFEITURA MUNICIPAL DE JUAZEIRO DO NORTE/CE	SICRO	2024/01	-	-
		SICRO	2024/01	-	-
		SINAPI	2024/04 SEM DESONERAÇÃO	115,02%	71,66%
		Composição	PRÓPRIA	0,00%	0,00%

		PROF_TP2	COMP_TP3	LARG_TP3	PROF_TP3	COMP_TP4
VOLUME DE ESCAVAÇÃO POÇO DE VISITA	COMP_TP1*LARG_TP1*PROF_TP1+COMP_TP2*LARG_TP2*PROF_TP2+COMP_TP3*LARG_TP3*PROF_TP3+COMP_TP4*LARG_TP4*PROF_TP4+COMP_TP5*LARG_TP5*PROF_TP5+COMP_TP6*LARG_TP6*PROF_TP6+COMP_TP7*LARG_TP7*PROF_TP7+COMP_TP8*LARG_TP8*PROF_TP8+COMP_TP9*LARG_TP9*PROF_TP9+COMP_TP10*LARG_TP10*PROF_TP10+COMP_TP11*LARG_TP11*PROF_TP11+COMP_TP12*LARG_TP12*PROF_TP12-Vchaminés	7,3000	3,7000	4,2000	7,5000	4,2000
VOLUME DE ESCAVAÇÃO DAS CAIXAS	COMP_TP1*LARG_TP1*PROF_TP1+COMP_TP2*LARG_TP2*PROF_TP2+COMP_TP3*LARG_TP3*PROF_TP3+COMP_TP4*LARG_TP4*PROF_TP4+COMP_TP5*LARG_TP5*PROF_TP5+COMP_TP6*LARG_TP6*PROF_TP6+COMP_TP7*LARG_TP7*PROF_TP7+COMP_TP8*LARG_TP8*PROF_TP8-Vchaminés	7,3000	3,7000	4,2000	8,1000	3,7000
VOLUME DE ESCAVAÇÃO DAS GALERIAS	COMP_TP1*LARG_TP1*PROF_TP1+COMP_TP2*LARG_TP2*PROF_TP2+COMP_TP3*LARG_TP3*PROF_TP3+COMP_TP4*LARG_TP4*PROF_TP4+COMP_TP5*LARG_TP5*PROF_TP5+COMP_TP6*LARG_TP6*PROF_TP6+COMP_TP7*LARG_TP7*PROF_TP7+COMP_TP8*LARG_TP8*PROF_TP8-Vchaminés	6,1500	21,5500	3,3000	6,4000	76,1300

		MEMÓRIAS DE CÁLCULO			
		OBRA:	SISTEMA DE DRENAGEM DA BACIA FREI DAMIÃO / LAGOA SECA / APUC / RIACHO TIMBAÚBAS (T6-T7)	DATA : 05/06/2024	
DESCRIÇÃO:	SISTEMA DE DRENAGEM DA BACIA FREI DAMIÃO / LAGOA SECA / APUC / RIACHO TIMBAÚBAS (T6-T7)	FONTE	VERSÃO	HORA	MES
LOCAL:	JUAZEIRO DO NORTE/CE	SEINFRA	028 SEM DESONERAÇÃO	114,15%	71,31%
CLIENTE:	PREFEITURA MUNICIPAL DE JUAZEIRO DO NORTE/CE	SICRO	2024/01	-	-
		SICRO	2024/01	-	-
		SINAPI	2024/04 SEM DESONERAÇÃO	115,02%	71,66%
		Composição	PRÓPRIA	0,00%	0,00%

		LARG_TP4	PROF_TP4	COMP_TP5	LARG_TP5	PROF_TP5
VOLUME DE ESCAVAÇÃO POÇO DE VISITA	COMP_TP1*LARG_TP1*PROF_TP1+COMP_TP2*LARG_TP2*PROF_TP2+COMP_TP3*LARG_TP3*PROF_TP3+COMP_TP4*LARG_TP4*PROF_TP4+COMP_TP5*LARG_TP5*PROF_TP5+COMP_TP6*LARG_TP6*PROF_TP6+COMP_TP7*LARG_TP7*PROF_TP7+COMP_TP8*LARG_TP8*PROF_TP8+COMP_TP9*LARG_TP9*PROF_TP9+COMP_TP10*LARG_TP10*PROF_TP10+COMP_TP11*LARG_TP11*PROF_TP11+COMP_TP12*LARG_TP12*PROF_TP12-Vchaminés	4,2000	7,8000	3,7000	4,2000	8,1000
VOLUME DE ESCAVAÇÃO DAS CAIXAS	COMP_TP1*LARG_TP1*PROF_TP1+COMP_TP2*LARG_TP2*PROF_TP2+COMP_TP3*LARG_TP3*PROF_TP3+COMP_TP4*LARG_TP4*PROF_TP4+COMP_TP5*LARG_TP5*PROF_TP5+COMP_TP6*LARG_TP6*PROF_TP6+COMP_TP7*LARG_TP7*PROF_TP7+COMP_TP8*LARG_TP8*PROF_TP8-Vchaminés	4,2000	9,3000	3,7000	4,2000	10,7000
VOLUME DE ESCAVAÇÃO DAS GALERIAS	COMP_TP1*LARG_TP1*PROF_TP1+COMP_TP2*LARG_TP2*PROF_TP2+COMP_TP3*LARG_TP3*PROF_TP3+COMP_TP4*LARG_TP4*PROF_TP4+COMP_TP5*LARG_TP5*PROF_TP5+COMP_TP6*LARG_TP6*PROF_TP6+COMP_TP7*LARG_TP7*PROF_TP7+COMP_TP8*LARG_TP8*PROF_TP8-Vchaminés	3,3000	7,1500	81,5000	3,3000	7,7500

		MEMÓRIAS DE CÁLCULO			
		OBRA:	SISTEMA DE DRENAGEM DA BACIA FREI DAMIÃO / LAGOA SECA / APUC / RIACHO TIMBAÚBAS (T6-T7)	DATA : 05/06/2024	
DESCRIÇÃO:	SISTEMA DE DRENAGEM DA BACIA FREI DAMIÃO / LAGOA SECA / APUC / RIACHO TIMBAÚBAS (T6-T7)	FONTE	VERSÃO	HORA	MES
LOCAL:	JUAZEIRO DO NORTE/CE	SEINFRA	028 SEM DESONERAÇÃO	114,15%	71,31%
CLIENTE:	PREFEITURA MUNICIPAL DE JUAZEIRO DO NORTE/CE	SICRO	2024/01	-	-
		SICRO	2024/01	-	-
		SINAPI	2024/04 SEM DESONERAÇÃO	115,02%	71,66%
		Composição	PRÓPRIA	0,00%	0,00%

		COMP_TP6	LARG_TP6	PROF_TP6	COMP_TP7	LARG_TP7
VOLUME DE ESCAVAÇÃO POÇO DE VISITA	COMP_TP1*LARG_TP1*PROF_TP1+COMP_TP2*LARG_TP2*PROF_TP2+COMP_TP3*LARG_TP3*PROF_TP3+COMP_TP4*LARG_TP4*PROF_TP4+COMP_TP5*LARG_TP5*PROF_TP5+COMP_TP6*LARG_TP6*PROF_TP6+COMP_TP7*LARG_TP7*PROF_TP7+COMP_TP8*LARG_TP8*PROF_TP8+COMP_TP9*LARG_TP9*PROF_TP9+COMP_TP10*LARG_TP10*PROF_TP10+COMP_TP11*LARG_TP11*PROF_TP11+COMP_TP12*LARG_TP12*PROF_TP12-Vchaminés	3,7000	4,2000	8,5000	7,4000	4,2000
VOLUME DE ESCAVAÇÃO DAS CAIXAS	COMP_TP1*LARG_TP1*PROF_TP1+COMP_TP2*LARG_TP2*PROF_TP2+COMP_TP3*LARG_TP3*PROF_TP3+COMP_TP4*LARG_TP4*PROF_TP4+COMP_TP5*LARG_TP5*PROF_TP5+COMP_TP6*LARG_TP6*PROF_TP6+COMP_TP7*LARG_TP7*PROF_TP7+COMP_TP8*LARG_TP8*PROF_TP8-Vchaminés	0,0000	0,0000	0,0000	0,0000	0,0000
VOLUME DE ESCAVAÇÃO DAS GALERIAS	COMP_TP1*LARG_TP1*PROF_TP1+COMP_TP2*LARG_TP2*PROF_TP2+COMP_TP3*LARG_TP3*PROF_TP3+COMP_TP4*LARG_TP4*PROF_TP4+COMP_TP5*LARG_TP5*PROF_TP5+COMP_TP6*LARG_TP6*PROF_TP6+COMP_TP7*LARG_TP7*PROF_TP7+COMP_TP8*LARG_TP8*PROF_TP8-Vchaminés	0,0000	0,0000	0,0000	0,0000	0,0000

		MEMÓRIAS DE CÁLCULO			
		OBRA:	SISTEMA DE DRENAGEM DA BACIA FREI DAMIÃO / LAGOA SECA / APUC / RIACHO TIMBAÚBAS (T6-T7)	DATA : 05/06/2024	
DESCRIÇÃO:	SISTEMA DE DRENAGEM DA BACIA FREI DAMIÃO / LAGOA SECA / APUC / RIACHO TIMBAÚBAS (T6-T7)	FONTE	VERSÃO	HORA	MES
LOCAL:	JUAZEIRO DO NORTE/CE	SEINFRA	028 SEM DESONERAÇÃO	114,15%	71,31%
CLIENTE:	PREFEITURA MUNICIPAL DE JUAZEIRO DO NORTE/CE	SICRO	2024/01	-	-
		SICRO	2024/01	-	-
		SINAPI	2024/04 SEM DESONERAÇÃO	115,02%	71,66%
		Composição	PRÓPRIA	0,00%	0,00%

		PROF_TP7	COMP_TP8	LARG_TP8	PROF_TP8	Vchaminés
VOLUME DE ESCAVAÇÃO POÇO DE VISITA	COMP_TP1*LARG_TP1*PROF_TP1+COMP_TP2*LARG_TP2*PROF_TP2+COMP_TP3*LARG_TP3*PROF_TP3+COMP_TP4*LARG_TP4*PROF_TP4+COMP_TP5*LARG_TP5*PROF_TP5+COMP_TP6*LARG_TP6*PROF_TP6+COMP_TP7*LARG_TP7*PROF_TP7+COMP_TP8*LARG_TP8*PROF_TP8+COMP_TP9*LARG_TP9*PROF_TP9+COMP_TP10*LARG_TP10*PROF_TP10+COMP_TP11*LARG_TP11*PROF_TP11+COMP_TP12*LARG_TP12*PROF_TP12-Vchaminés	9,3000	3,7000	4,2000	9,4000	0,0000
VOLUME DE ESCAVAÇÃO DAS CAIXAS	COMP_TP1*LARG_TP1*PROF_TP1+COMP_TP2*LARG_TP2*PROF_TP2+COMP_TP3*LARG_TP3*PROF_TP3+COMP_TP4*LARG_TP4*PROF_TP4+COMP_TP5*LARG_TP5*PROF_TP5+COMP_TP6*LARG_TP6*PROF_TP6+COMP_TP7*LARG_TP7*PROF_TP7+COMP_TP8*LARG_TP8*PROF_TP8-Vchaminés	0,0000	0,0000	0,0000	0,0000	0,0000
VOLUME DE ESCAVAÇÃO DAS GALERIAS	COMP_TP1*LARG_TP1*PROF_TP1+COMP_TP2*LARG_TP2*PROF_TP2+COMP_TP3*LARG_TP3*PROF_TP3+COMP_TP4*LARG_TP4*PROF_TP4+COMP_TP5*LARG_TP5*PROF_TP5+COMP_TP6*LARG_TP6*PROF_TP6+COMP_TP7*LARG_TP7*PROF_TP7+COMP_TP8*LARG_TP8*PROF_TP8-Vchaminés	0,0000	0,0000	0,0000	0,0000	0,0000

		MEMÓRIAS DE CÁLCULO			
		OBRA:	SISTEMA DE DRENAGEM DA BACIA FREI DAMIÃO / LAGOA SECA / APUC / RIACHO TIMBAÚBAS (T6-T7)	DATA : 05/06/2024	
DESCRIÇÃO:	SISTEMA DE DRENAGEM DA BACIA FREI DAMIÃO / LAGOA SECA / APUC / RIACHO TIMBAÚBAS (T6-T7)	FONTE	VERSÃO	HORA	MES
LOCAL:	JUAZEIRO DO NORTE/CE	SEINFRA	028 SEM DESONERAÇÃO	114,15%	71,31%
CLIENTE:	PREFEITURA MUNICIPAL DE JUAZEIRO DO NORTE/CE	SICRO	2024/01	-	-
		SICRO	2024/01	-	-
		SINAPI	2024/04 SEM DESONERAÇÃO	115,02%	71,66%
		Composição	PRÓPRIA	0,00%	0,00%

		COMP_TP9	LARG_TP9	PROF_TP9	COMP_TP10	LARG_TP10
VOLUME DE ESCAVAÇÃO POÇO DE VISITA	COMP_TP1*LARG_TP1*PROF_TP1+COMP_TP2*LARG_TP2*PROF_TP2+COMP_TP3*LARG_TP3*PROF_TP3+COMP_TP4*LARG_TP4*PROF_TP4+COMP_TP5*LARG_TP5*PROF_TP5+COMP_TP6*LARG_TP6*PROF_TP6+COMP_TP7*LARG_TP7*PROF_TP7+COMP_TP8*LARG_TP8*PROF_TP8+COMP_TP9*LARG_TP9*PROF_TP9+COMP_TP10*LARG_TP10*PROF_TP10+COMP_TP11*LARG_TP11*PROF_TP11+COMP_TP12*LARG_TP12*PROF_TP12-Vchaminés	3,7000	4,2000	9,6000	3,7000	4,2000
VOLUME DE ESCAVAÇÃO DAS CAIXAS	COMP_TP1*LARG_TP1*PROF_TP1+COMP_TP2*LARG_TP2*PROF_TP2+COMP_TP3*LARG_TP3*PROF_TP3+COMP_TP4*LARG_TP4*PROF_TP4+COMP_TP5*LARG_TP5*PROF_TP5+COMP_TP6*LARG_TP6*PROF_TP6+COMP_TP7*LARG_TP7*PROF_TP7+COMP_TP8*LARG_TP8*PROF_TP8-Vchaminés	0,0000	0,0000	0,0000	0,0000	0,0000
VOLUME DE ESCAVAÇÃO DAS GALERIAS	COMP_TP1*LARG_TP1*PROF_TP1+COMP_TP2*LARG_TP2*PROF_TP2+COMP_TP3*LARG_TP3*PROF_TP3+COMP_TP4*LARG_TP4*PROF_TP4+COMP_TP5*LARG_TP5*PROF_TP5+COMP_TP6*LARG_TP6*PROF_TP6+COMP_TP7*LARG_TP7*PROF_TP7+COMP_TP8*LARG_TP8*PROF_TP8-Vchaminés	0,0000	0,0000	0,0000	0,0000	0,0000

		MEMÓRIAS DE CÁLCULO			
		OBRA:	SISTEMA DE DRENAGEM DA BACIA FREI DAMIÃO / LAGOA SECA / APUC / RIACHO TIMBAÚBAS (T6-T7)	DATA : 05/06/2024	
DESCRIÇÃO:	SISTEMA DE DRENAGEM DA BACIA FREI DAMIÃO / LAGOA SECA / APUC / RIACHO TIMBAÚBAS (T6-T7)	FONTE	VERSÃO	HORA	MES
LOCAL:	JUAZEIRO DO NORTE/CE	SEINFRA	028 SEM DESONERAÇÃO	114,15%	71,31%
CLIENTE:	PREFEITURA MUNICIPAL DE JUAZEIRO DO NORTE/CE	SICRO	2024/01	-	-
		SICRO	2024/01	-	-
		SINAPI	2024/04 SEM DESONERAÇÃO	115,02%	71,66%
		Composição	PRÓPRIA	0,00%	0,00%

		PROF_TP10	COMP_TP11	LARG_TP11	PROF_TP11	COMP_TP12
VOLUME DE ESCAVAÇÃO POÇO DE VISITA	COMP_TP1*LARG_TP1*PROF_TP1+COMP_TP2*LARG_TP2*PROF_TP2+COMP_TP3*LARG_TP3*PROF_TP3+COMP_TP4*LARG_TP4*PROF_TP4+COMP_TP5*LARG_TP5*PROF_TP5+COMP_TP6*LARG_TP6*PROF_TP6+COMP_TP7*LARG_TP7*PROF_TP7+COMP_TP8*LARG_TP8*PROF_TP8+COMP_TP9*LARG_TP9*PROF_TP9+COMP_TP10*LARG_TP10*PROF_TP10+COMP_TP11*LARG_TP11*PROF_TP11+COMP_TP12*LARG_TP12*PROF_TP12-Vchaminés	9,9000	4,2000	4,2000	10,7000	0,0000
VOLUME DE ESCAVAÇÃO DAS CAIXAS	COMP_TP1*LARG_TP1*PROF_TP1+COMP_TP2*LARG_TP2*PROF_TP2+COMP_TP3*LARG_TP3*PROF_TP3+COMP_TP4*LARG_TP4*PROF_TP4+COMP_TP5*LARG_TP5*PROF_TP5+COMP_TP6*LARG_TP6*PROF_TP6+COMP_TP7*LARG_TP7*PROF_TP7+COMP_TP8*LARG_TP8*PROF_TP8-Vchaminés	0,0000	0,0000	0,0000	0,0000	0,0000
VOLUME DE ESCAVAÇÃO DAS GALERIAS	COMP_TP1*LARG_TP1*PROF_TP1+COMP_TP2*LARG_TP2*PROF_TP2+COMP_TP3*LARG_TP3*PROF_TP3+COMP_TP4*LARG_TP4*PROF_TP4+COMP_TP5*LARG_TP5*PROF_TP5+COMP_TP6*LARG_TP6*PROF_TP6+COMP_TP7*LARG_TP7*PROF_TP7+COMP_TP8*LARG_TP8*PROF_TP8-Vchaminés	0,0000	0,0000	0,0000	0,0000	0,0000

MEMÓRIAS DE CÁLCULO						
	OBRA:	SISTEMA DE DRENAGEM DA BACIA FREI DAMIÃO / LAGOA SECA / APUC / RIACHO TIMBAÚBAS (T6-T7)	DATA : 05/06/2024	BDI : 21,00%		
	DESCRIÇÃO:	SISTEMA DE DRENAGEM DA BACIA FREI DAMIÃO / LAGOA SECA / APUC / RIACHO TIMBAÚBAS (T6-T7)	FONTE	VERSÃO	HORA	MES
	LOCAL:	JUAZEIRO DO NORTE/CE	SEINFRA	028 SEM DESONERAÇÃO	114,15%	71,31%
	CLIENTE:	PREFEITURA MUNICIPAL DE JUAZEIRO DO NORTE/CE	SICRO	2024/01	-	-
			SICRO	2024/01	-	-
		SINAPI	2024/04 SEM DESONERAÇÃO	115,02%	71,66%	
		Composição	PRÓPRIA	0,00%	0,00%	

		LARG_TP12	PROF_TP12	QTD
VOLUME DE ESCAVAÇÃO POÇO DE VISITA	COMP_TP1*LARG_TP1*PROF_TP1+COMP_TP2*LARG_TP2*PROF_TP2+COMP_TP3*LARG_TP3*PROF_TP3+COMP_TP4*LARG_TP4*PROF_TP4+COMP_TP5*LARG_TP5*PROF_TP5+COMP_TP6*LARG_TP6*PROF_TP6+COMP_TP7*LARG_TP7*PROF_TP7+COMP_TP8*LARG_TP8*PROF_TP8+COMP_TP9*LARG_TP9*PROF_TP9+COMP_TP10*LARG_TP10*PROF_TP10+COMP_TP11*LARG_TP11*PROF_TP11+COMP_TP12*LARG_TP12*PROF_TP12-Vchaminés	0,0000	0,0000	1.647,24
VOLUME DE ESCAVAÇÃO DAS CAIXAS	COMP_TP1*LARG_TP1*PROF_TP1+COMP_TP2*LARG_TP2*PROF_TP2+COMP_TP3*LARG_TP3*PROF_TP3+COMP_TP4*LARG_TP4*PROF_TP4+COMP_TP5*LARG_TP5*PROF_TP5+COMP_TP6*LARG_TP6*PROF_TP6+COMP_TP7*LARG_TP7*PROF_TP7+COMP_TP8*LARG_TP8*PROF_TP8-Vchaminés	0,0000	0,0000	758,35
VOLUME DE ESCAVAÇÃO DAS GALERIAS	COMP_TP1*LARG_TP1*PROF_TP1+COMP_TP2*LARG_TP2*PROF_TP2+COMP_TP3*LARG_TP3*PROF_TP3+COMP_TP4*LARG_TP4*PROF_TP4+COMP_TP5*LARG_TP5*PROF_TP5+COMP_TP6*LARG_TP6*PROF_TP6+COMP_TP7*LARG_TP7*PROF_TP7+COMP_TP8*LARG_TP8*PROF_TP8-Vchaminés	0,0000	0,0000	9.939,43
				12.345,02

2.6. C5180 ESCORAMENTO CONTÍNUO DE VALAS C/BLINDADOS METÁLICOS DE 6,00M (M2)

		MEMÓRIAS DE CÁLCULO				
	OBRA:	SISTEMA DE DRENAGEM DA BACIA FREI DAMIÃO / LAGOA SECA / APUC / RIACHO TIMBAÚBAS (T6-T7)	DATA : 05/06/2024		BDI : 21,00%	
	DESCRIÇÃO:	SISTEMA DE DRENAGEM DA BACIA FREI DAMIÃO / LAGOA SECA / APUC / RIACHO TIMBAÚBAS (T6-T7)	FONTE	VERSÃO	HORA	MES
	LOCAL:	JUAZEIRO DO NORTE/CE	SEINFRA	028 SEM DESONERAÇÃO	114,15%	71,31%
	CLIENTE:	PREFEITURA MUNICIPAL DE JUAZEIRO DO NORTE/CE	SICRO	2024/01	-	-
			SICRO	2024/01	-	-
		SINAPI	2024/04 SEM DESONERAÇÃO	115,02%	71,66%	
		Composição	PRÓPRIA	0,00%	0,00%	

		C1	P1	C2	P2	C3
REDE PRINCIAL (GALEIRA)	$((C1 \cdot P1) + (C2 \cdot P2) + (C3 \cdot P3) + (C4 \cdot P4) + (C5 \cdot P5) + (C6 \cdot P6) + (C7 \cdot P7) + (C8 \cdot P8) + (C9 \cdot P9) + (C10 \cdot P10) + (C11 \cdot P11) + (C12 \cdot P12) + (C13 \cdot P13) + (C14 \cdot P14) + (C15 \cdot P15) + (C16 \cdot P16)) \cdot \text{LADOS}$	128,0800	3,3000	59,9100	3,5000	65,3100
PVS	$((C1 \cdot P1 \cdot \text{QUANT1}) + (C2 \cdot P2 \cdot \text{QUANT2}) + (C3 \cdot P3 \cdot \text{QUANT3}) + (C4 \cdot P4 \cdot \text{QUANT4}) + (C5 \cdot P5 \cdot \text{QUANT5}) + (C6 \cdot P6 \cdot \text{QUANT6}) + (C7 \cdot P7 \cdot \text{QUANT7}) + (C8 \cdot P8 \cdot \text{QUANT8}) + (C9 \cdot P9 \cdot \text{QUANT9}) + (C10 \cdot P10 \cdot \text{QUANT10}) + (C11 \cdot P11 \cdot \text{QUANT11}) + (C12 \cdot P12 \cdot \text{QUANT12}) + (C13 \cdot P13 \cdot \text{QUANT13})) \cdot \text{LADOS}$	2,3000	2,9000	3,7000	5,2000	3,7000
CAIXAS NO MEIO DA REDE	$((C1 \cdot P1 \cdot \text{QUANT1}) + (C2 \cdot P2 \cdot \text{QUANT2}) + (C3 \cdot P3 \cdot \text{QUANT3}) + (C4 \cdot P4 \cdot \text{QUANT4}) + (C5 \cdot P5 \cdot \text{QUANT5}) + (C6 \cdot P6 \cdot \text{QUANT6}) + (C7 \cdot P7 \cdot \text{QUANT7}) + (C8 \cdot P8 \cdot \text{QUANT8}) + (C9 \cdot P9 \cdot \text{QUANT9}) + (C10 \cdot P10 \cdot \text{QUANT10}) + (C11 \cdot P11 \cdot \text{QUANT11}) + (C12 \cdot P12 \cdot \text{QUANT12}) + (C13 \cdot P13 \cdot \text{QUANT13})) \cdot \text{LADOS}$	2,3000	2,9000	3,7000	5,2000	3,7000
CAIXAS FORA DE REDE	$((C1 \cdot P1 \cdot \text{QUANT1})) \cdot \text{LADOS}$	2,1500	2,5750	0,0000	0,0000	0,0000
DISSIPADOR	$((C1 \cdot P1)) \cdot \text{LADOS}$	2,0000	4,5000	0,0000	0,0000	0,0000

		P3	C4	P4	C5	P5
REDE PRINCIAL (GALEIRA)	$((C1 \cdot P1) + (C2 \cdot P2) + (C3 \cdot P3) + (C4 \cdot P4) + (C5 \cdot P5) + (C6 \cdot P6) + (C7 \cdot P7) + (C8 \cdot P8) + (C9 \cdot P9) + (C10 \cdot P10) + (C11 \cdot P11) + (C12 \cdot P12) + (C13 \cdot P13) + (C14 \cdot P14) + (C15 \cdot P15) + (C16 \cdot P16)) \cdot \text{LADOS}$	3,8900	128,5600	4,1000	74,0100	4,7000

		MEMÓRIAS DE CÁLCULO					
 PREFEITURA DE JUAZEIRO DO NORTE	OBRA:	SISTEMA DE DRENAGEM DA BACIA FREI DAMIÃO / LAGOA SECA / APUC / RIACHO TIMBAÚBAS (T6-T7)		DATA : 05/06/2024		BDI : 21,00%	
	DESCRIÇÃO:	SISTEMA DE DRENAGEM DA BACIA FREI DAMIÃO / LAGOA SECA / APUC / RIACHO TIMBAÚBAS (T6-T7)		FONTE	VERSÃO	HORA	MES
	LOCAL:	JUAZEIRO DO NORTE/CE		SEINFRA	028 SEM DESONERAÇÃO	114,15%	71,31%
	CLIENTE:	PREFEITURA MUNICIPAL DE JUAZEIRO DO NORTE/CE		SICRO	2024/01	-	-
				SICRO	2024/01	-	-
			SINAPI	2024/04 SEM DESONERAÇÃO	115,02%	71,66%	
			Composição	PRÓPRIA	0,00%	0,00%	

		P3	C4	P4	C5	P5
PVS	((C1*P1*QUANT1)+(C2*P2*QUANT2)+(C3*P3*QUANT3)+(C4*P4*QUANT4)+(C5*P5*QUANT5)+(C6*P6*QUANT6)+(C7*P7*QUANT7)+(C8*P8*QUANT8)+(C9*P9*QUANT9)+(C10*P10*QUANT10)+(C11*P11*QUANT11)+(C12*P12*QUANT12)+(C13*P13*QUANT13))*LADOS	6,1000	3,7000	7,3000	3,7000	7,5000
CAIXAS NO MEIO DA REDE	((C1*P1*QUANT1)+(C2*P2*QUANT2)+(C3*P3*QUANT3)+(C4*P4*QUANT4)+(C5*P5*QUANT5)+(C6*P6*QUANT6)+(C7*P7*QUANT7)+(C8*P8*QUANT8)+(C9*P9*QUANT9)+(C10*P10*QUANT10)+(C11*P11*QUANT11)+(C12*P12*QUANT12)+(C13*P13*QUANT13))*LADOS	6,1000	3,7000	7,3000	3,7000	8,1000
CAIXAS FORA DE REDE	((C1*P1*QUANT1))*LADOS	0,0000	0,0000	0,0000	0,0000	0,0000
DISSIPADOR	((C1*P1))*LADOS	0,0000	0,0000	0,0000	0,0000	0,0000

		C6	P6	C7	P7	C8
REDE PRINCIAL (GALEIRA)	((C1*P1)+(C2*P2)+(C3*P3)+(C4*P4)+(C5*P5)+(C6*P6)+(C7*P7)+(C8*P8)+(C9*P9)+(C10*P10)+(C11*P11)+(C12*P12)+(C13*P13)+(C14*P14)+(C15*P15)+(C16*P16))*LADOS	129,2900	5,0000	38,5200	5,1900	127,4200
PVS	((C1*P1*QUANT1)+(C2*P2*QUANT2)+(C3*P3*QUANT3)+(C4*P4*QUANT4)+(C5*P5*QUANT5)+(C6*P6*QUANT6)+(C7*P7*QUANT7)+(C8*P8*QUANT8)+(C9*P9*QUANT9)+(C10*P10*QUANT10)+(C11*P11*QUANT11)+(C12*P12*QUANT12)+(C13*P13*QUANT13))*LADOS	4,2000	7,8000	3,7000	8,1000	3,7000

		MEMÓRIAS DE CÁLCULO			
		OBRA:	SISTEMA DE DRENAGEM DA BACIA FREI DAMIÃO / LAGOA SECA / APUC / RIACHO TIMBAÚBAS (T6-T7)	DATA : 05/06/2024	
DESCRIÇÃO:	SISTEMA DE DRENAGEM DA BACIA FREI DAMIÃO / LAGOA SECA / APUC / RIACHO TIMBAÚBAS (T6-T7)	FONTE	VERSÃO	HORA	MES
LOCAL:	JUAZEIRO DO NORTE/CE	SEINFRA	028 SEM DESONERAÇÃO	114,15%	71,31%
CLIENTE:	PREFEITURA MUNICIPAL DE JUAZEIRO DO NORTE/CE	SICRO	2024/01	-	-
		SICRO	2024/01	-	-
		SINAPI	2024/04 SEM DESONERAÇÃO	115,02%	71,66%
		Composição	PRÓPRIA	0,00%	0,00%

		C6	P6	C7	P7	C8
CAIXAS NO MEIO DA REDE	((C1*P1*QUANT1)+(C2*P2*QUANT2)+(C3*P3*QUANT3)+(C4*P4*QUANT4)+(C5*P5*QUANT5)+(C6*P6*QUANT6)+(C7*P7*QUANT7)+(C8*P8*QUANT8)+(C9*P9*QUANT9)+(C10*P10*QUANT10)+(C11*P11*QUANT11)+(C12*P12*QUANT12)+(C13*P13*QUANT13))*LADOS	3,7000	9,3000	3,7000	10,7000	0,0000
CAIXAS FORA DE REDE	((C1*P1*QUANT1))*LADOS	0,0000	0,0000	0,0000	0,0000	0,0000
DISSIPADOR	((C1*P1))*LADOS	0,0000	0,0000	0,0000	0,0000	0,0000

		P8	C9	P9	C10	P10
REDE PRINCIAL (GALEIRA)	((C1*P1)+(C2*P2)+(C3*P3)+(C4*P4)+(C5*P5)+(C6*P6)+(C7*P7)+(C8*P8)+(C9*P9)+(C10*P10)+(C11*P11)+(C12*P12)+(C13*P13)+(C14*P14)+(C15*P15)+(C16*P16))*LADOS	5,7000	75,7600	5,9000	151,3300	6,1000
PVS	((C1*P1*QUANT1)+(C2*P2*QUANT2)+(C3*P3*QUANT3)+(C4*P4*QUANT4)+(C5*P5*QUANT5)+(C6*P6*QUANT6)+(C7*P7*QUANT7)+(C8*P8*QUANT8)+(C9*P9*QUANT9)+(C10*P10*QUANT10)+(C11*P11*QUANT11)+(C12*P12*QUANT12)+(C13*P13*QUANT13))*LADOS	8,5000	3,7000	9,3000	3,7000	9,4000
CAIXAS NO MEIO DA REDE	((C1*P1*QUANT1)+(C2*P2*QUANT2)+(C3*P3*QUANT3)+(C4*P4*QUANT4)+(C5*P5*QUANT5)+(C6*P6*QUANT6)+(C7*P7*QUANT7)+(C8*P8*QUANT8)+(C9*P9*QUANT9)+(C10*P10*QUANT10)+(C11*P11*QUANT11)+(C12*P12*QUANT12)+(C13*P13*QUANT13))*LADOS	0,0000	0,0000	0,0000	0,0000	0,0000
CAIXAS FORA DE REDE	((C1*P1*QUANT1))*LADOS	0,0000	0,0000	0,0000	0,0000	0,0000
DISSIPADOR	((C1*P1))*LADOS	0,0000	0,0000	0,0000	0,0000	0,0000



MEMÓRIAS DE CÁLCULO

OBRA:	SISTEMA DE DRENAGEM DA BACIA FREI DAMIÃO / LAGOA SECA / APUC / RIACHO TIMBAÚBAS (T6-T7)	DATA : 05/06/2024	BDI : 21,00%
DESCRIÇÃO:	SISTEMA DE DRENAGEM DA BACIA FREI DAMIÃO / LAGOA SECA / APUC / RIACHO TIMBAÚBAS (T6-T7)	FONTE	VERSÃO
LOCAL:	JUAZEIRO DO NORTE/CE	SEINFRA	028 SEM DESONERAÇÃO
CLIENTE:	PREFEITURA MUNICIPAL DE JUAZEIRO DO NORTE/CE	SICRO	2024/01
		SICRO	2024/01
		SINAPI	2024/04 SEM DESONERAÇÃO
		Composição	PROPRIA
			HORA
			MES
			114,15%
			71,31%
			-
			-
			115,02%
			71,66%
			0,00%
			0,00%

	C11	P11	C12	P12	C13	
REDE PRINCIAL (GALEIRA)	((C1*P1)+(C2*P2)+(C3*P3)+(C4*P4)+(C5*P5)+(C6*P6)+(C7*P7)+(C8*P8)+(C9*P9)+(C10*P10)+(C11*P11)+(C12*P12)+(C13*P13)+(C14*P14)+(C15*P15)+(C16*P16))*LADOS	126,0100	6,1500	21,5500	6,4000	76,1300
PVS	((C1*P1*QUANT1)+(C2*P2*QUANT2)+(C3*P3*QUANT3)+(C4*P4*QUANT4)+(C5*P5*QUANT5)+(C6*P6*QUANT6)+(C7*P7*QUANT7)+(C8*P8*QUANT8)+(C9*P9*QUANT9)+(C10*P10*QUANT10)+(C11*P11*QUANT11)+(C12*P12*QUANT12)+(C13*P13*QUANT13))*LADOS	3,7000	9,6000	3,7000	9,9000	4,2000
CAIXAS NO MEIO DA REDE	((C1*P1*QUANT1)+(C2*P2*QUANT2)+(C3*P3*QUANT3)+(C4*P4*QUANT4)+(C5*P5*QUANT5)+(C6*P6*QUANT6)+(C7*P7*QUANT7)+(C8*P8*QUANT8)+(C9*P9*QUANT9)+(C10*P10*QUANT10)+(C11*P11*QUANT11)+(C12*P12*QUANT12)+(C13*P13*QUANT13))*LADOS	0,0000	0,0000	0,0000	0,0000	0,0000
CAIXAS FORA DE REDE	((C1*P1*QUANT1))*LADOS	0,0000	0,0000	0,0000	0,0000	0,0000
DISSIPADOR	((C1*P1))*LADOS	0,0000	0,0000	0,0000	0,0000	0,0000

	P13	C14	P14	C15	P15	
REDE PRINCIAL (GALEIRA)	((C1*P1)+(C2*P2)+(C3*P3)+(C4*P4)+(C5*P5)+(C6*P6)+(C7*P7)+(C8*P8)+(C9*P9)+(C10*P10)+(C11*P11)+(C12*P12)+(C13*P13)+(C14*P14)+(C15*P15)+(C16*P16))*LADOS	7,1500	81,5000	7,7500	0,0000	0,0000

		MEMÓRIAS DE CÁLCULO				
	OBRA:	SISTEMA DE DRENAGEM DA BACIA FREI DAMIÃO / LAGOA SECA / APUC / RIACHO TIMBAÚBAS (T6-T7)	DATA : 05/06/2024		BDI : 21,00%	
	DESCRIÇÃO:	SISTEMA DE DRENAGEM DA BACIA FREI DAMIÃO / LAGOA SECA / APUC / RIACHO TIMBAÚBAS (T6-T7)	FONTE	VERSÃO	HORA	MES
	LOCAL:	JUAZEIRO DO NORTE/CE	SEINFRA	028 SEM DESONERAÇÃO	114,15%	71,31%
	CLIENTE:	PREFEITURA MUNICIPAL DE JUAZEIRO DO NORTE/CE	SICRO	2024/01	-	-
			SICRO	2024/01	-	-
			SINAPI	2024/04 SEM DESONERAÇÃO	115,02%	71,66%
			Composição	PRÓPRIA	0,00%	0,00%

		P13	C14	P14	C15	P15
PVS	((C1*P1*QUANT1)+(C2*P2*QUANT2)+(C3*P3*QUANT3)+(C4*P4*QUANT4)+(C5*P5*QUANT5)+(C6*P6*QUANT6)+(C7*P7*QUANT7)+(C8*P8*QUANT8)+(C9*P9*QUANT9)+(C10*P10*QUANT10)+(C11*P11*QUANT11)+(C12*P12*QUANT12)+(C13*P13*QUANT13))*LADOS	10,7000	0,0000	0,0000	0,0000	0,0000
CAIXAS NO MEIO DA REDE	((C1*P1*QUANT1)+(C2*P2*QUANT2)+(C3*P3*QUANT3)+(C4*P4*QUANT4)+(C5*P5*QUANT5)+(C6*P6*QUANT6)+(C7*P7*QUANT7)+(C8*P8*QUANT8)+(C9*P9*QUANT9)+(C10*P10*QUANT10)+(C11*P11*QUANT11)+(C12*P12*QUANT12)+(C13*P13*QUANT13))*LADOS	0,0000	0,0000	0,0000	0,0000	0,0000
CAIXAS FORA DE REDE	((C1*P1*QUANT1))*LADOS	0,0000	0,0000	0,0000	0,0000	0,0000
DISSIPADOR	((C1*P1))*LADOS	0,0000	0,0000	0,0000	0,0000	0,0000

		C16	P16	C17	P17	C18
REDE PRINCIAL (GALEIRA)	((C1*P1)+(C2*P2)+(C3*P3)+(C4*P4)+(C5*P5)+(C6*P6)+(C7*P7)+(C8*P8)+(C9*P9)+(C10*P10)+(C11*P11)+(C12*P12)+(C13*P13)+(C14*P14)+(C15*P15)+(C16*P16))*LADOS	0,0000	0,0000	0,0000	0,0000	0,0000
PVS	((C1*P1*QUANT1)+(C2*P2*QUANT2)+(C3*P3*QUANT3)+(C4*P4*QUANT4)+(C5*P5*QUANT5)+(C6*P6*QUANT6)+(C7*P7*QUANT7)+(C8*P8*QUANT8)+(C9*P9*QUANT9)+(C10*P10*QUANT10)+(C11*P11*QUANT11)+(C12*P12*QUANT12)+(C13*P13*QUANT13))*LADOS	0,0000	0,0000	0,0000	0,0000	0,0000

		MEMÓRIAS DE CÁLCULO				
	OBRA:	SISTEMA DE DRENAGEM DA BACIA FREI DAMIÃO / LAGOA SECA / APUC / RIACHO TIMBAÚBAS (T6-T7)	DATA : 05/06/2024		BDI : 21,00%	
	DESCRIÇÃO:	SISTEMA DE DRENAGEM DA BACIA FREI DAMIÃO / LAGOA SECA / APUC / RIACHO TIMBAÚBAS (T6-T7)	FONTE	VERSÃO	HORA	MES
	LOCAL:	JUAZEIRO DO NORTE/CE	SEINFRA	028 SEM DESONERAÇÃO	114,15%	71,31%
	CLIENTE:	PREFEITURA MUNICIPAL DE JUAZEIRO DO NORTE/CE	SICRO	2024/01	-	-
			SICRO	2024/01	-	-
			SINAPI	2024/04 SEM DESONERAÇÃO	115,02%	71,66%
			Composição	PRÓPRIA	0,00%	0,00%

		C16	P16	C17	P17	C18
CAIXAS NO MEIO DA REDE	((C1*P1*QUANT1)+(C2*P2*QUANT2)+(C3*P3*QUANT3)+(C4*P4*QUANT4)+(C5*P5*QUANT5)+(C6*P6*QUANT6)+(C7*P7*QUANT7)+(C8*P8*QUANT8)+(C9*P9*QUANT9)+(C10*P10*QUANT10)+(C11*P11*QUANT11)+(C12*P12*QUANT12)+(C13*P13*QUANT13))*LADOS	0,0000	0,0000	0,0000	0,0000	0,0000
CAIXAS FORA DE REDE	((C1*P1*QUANT1))*LADOS	0,0000	0,0000	0,0000	0,0000	0,0000
DISSIPADOR	((C1*P1))*LADOS	0,0000	0,0000	0,0000	0,0000	0,0000

		P18	C19	P19	C20	P20
REDE PRINCIAL (GALEIRA)	((C1*P1)+(C2*P2)+(C3*P3)+(C4*P4)+(C5*P5)+(C6*P6)+(C7*P7)+(C8*P8)+(C9*P9)+(C10*P10)+(C11*P11)+(C12*P12)+(C13*P13)+(C14*P14)+(C15*P15)+(C16*P16))*LADOS	0,0000	0,0000	0,0000	0,0000	0,0000
PVS	((C1*P1*QUANT1)+(C2*P2*QUANT2)+(C3*P3*QUANT3)+(C4*P4*QUANT4)+(C5*P5*QUANT5)+(C6*P6*QUANT6)+(C7*P7*QUANT7)+(C8*P8*QUANT8)+(C9*P9*QUANT9)+(C10*P10*QUANT10)+(C11*P11*QUANT11)+(C12*P12*QUANT12)+(C13*P13*QUANT13))*LADOS	0,0000	0,0000	0,0000	0,0000	0,0000
CAIXAS NO MEIO DA REDE	((C1*P1*QUANT1)+(C2*P2*QUANT2)+(C3*P3*QUANT3)+(C4*P4*QUANT4)+(C5*P5*QUANT5)+(C6*P6*QUANT6)+(C7*P7*QUANT7)+(C8*P8*QUANT8)+(C9*P9*QUANT9)+(C10*P10*QUANT10)+(C11*P11*QUANT11)+(C12*P12*QUANT12)+(C13*P13*QUANT13))*LADOS	0,0000	0,0000	0,0000	0,0000	0,0000
CAIXAS FORA DE REDE	((C1*P1*QUANT1))*LADOS	0,0000	0,0000	0,0000	0,0000	0,0000
DISSIPADOR	((C1*P1))*LADOS	0,0000	0,0000	0,0000	0,0000	0,0000



MEMÓRIAS DE CÁLCULO

OBRA:	SISTEMA DE DRENAGEM DA BACIA FREI DAMIÃO / LAGOA SECA / APUC / RIACHO TIMBAÚBAS (T6-T7)	DATA : 05/06/2024	BDI : 21,00%
DESCRIÇÃO:	SISTEMA DE DRENAGEM DA BACIA FREI DAMIÃO / LAGOA SECA / APUC / RIACHO TIMBAÚBAS (T6-T7)	FONTE	VERSÃO
LOCAL:	JUAZEIRO DO NORTE/CE	SEINFRA	028 SEM DESONERAÇÃO
CLIENTE:	PREFEITURA MUNICIPAL DE JUAZEIRO DO NORTE/CE	SICRO	2024/01
		SICRO	2024/01
		SINAPI	2024/04 SEM DESONERAÇÃO
		Composição	PROPRIA
			HORA
			MES
			114,15%
			71,31%
			-
			-
			115,02%
			71,66%
			0,00%
			0,00%

		C21	P21	C22	P22	C23
REDE PRINCIAL (GALEIRA)	$((C1 \cdot P1) + (C2 \cdot P2) + (C3 \cdot P3) + (C4 \cdot P4) + (C5 \cdot P5) + (C6 \cdot P6) + (C7 \cdot P7) + (C8 \cdot P8) + (C9 \cdot P9) + (C10 \cdot P10) + (C11 \cdot P11) + (C12 \cdot P12) + (C13 \cdot P13) + (C14 \cdot P14) + (C15 \cdot P15) + (C16 \cdot P16)) \cdot \text{LADOS}$	0,0000	0,0000	0,0000	0,0000	0,0000
PVS	$((C1 \cdot P1 \cdot \text{QUANT1}) + (C2 \cdot P2 \cdot \text{QUANT2}) + (C3 \cdot P3 \cdot \text{QUANT3}) + (C4 \cdot P4 \cdot \text{QUANT4}) + (C5 \cdot P5 \cdot \text{QUANT5}) + (C6 \cdot P6 \cdot \text{QUANT6}) + (C7 \cdot P7 \cdot \text{QUANT7}) + (C8 \cdot P8 \cdot \text{QUANT8}) + (C9 \cdot P9 \cdot \text{QUANT9}) + (C10 \cdot P10 \cdot \text{QUANT10}) + (C11 \cdot P11 \cdot \text{QUANT11}) + (C12 \cdot P12 \cdot \text{QUANT12}) + (C13 \cdot P13 \cdot \text{QUANT13})) \cdot \text{LADOS}$	0,0000	0,0000	0,0000	0,0000	0,0000
CAIXAS NO MEIO DA REDE	$((C1 \cdot P1 \cdot \text{QUANT1}) + (C2 \cdot P2 \cdot \text{QUANT2}) + (C3 \cdot P3 \cdot \text{QUANT3}) + (C4 \cdot P4 \cdot \text{QUANT4}) + (C5 \cdot P5 \cdot \text{QUANT5}) + (C6 \cdot P6 \cdot \text{QUANT6}) + (C7 \cdot P7 \cdot \text{QUANT7}) + (C8 \cdot P8 \cdot \text{QUANT8}) + (C9 \cdot P9 \cdot \text{QUANT9}) + (C10 \cdot P10 \cdot \text{QUANT10}) + (C11 \cdot P11 \cdot \text{QUANT11}) + (C12 \cdot P12 \cdot \text{QUANT12}) + (C13 \cdot P13 \cdot \text{QUANT13})) \cdot \text{LADOS}$	0,0000	0,0000	0,0000	0,0000	0,0000
CAIXAS FORA DE REDE	$((C1 \cdot P1 \cdot \text{QUANT1})) \cdot \text{LADOS}$	0,0000	0,0000	0,0000	0,0000	0,0000
DISSIPADOR	$((C1 \cdot P1)) \cdot \text{LADOS}$	0,0000	0,0000	0,0000	0,0000	0,0000

		P23	C24	P24	QUANT1	QUANT2
REDE PRINCIAL (GALEIRA)	$((C1 \cdot P1) + (C2 \cdot P2) + (C3 \cdot P3) + (C4 \cdot P4) + (C5 \cdot P5) + (C6 \cdot P6) + (C7 \cdot P7) + (C8 \cdot P8) + (C9 \cdot P9) + (C10 \cdot P10) + (C11 \cdot P11) + (C12 \cdot P12) + (C13 \cdot P13) + (C14 \cdot P14) + (C15 \cdot P15) + (C16 \cdot P16)) \cdot \text{LADOS}$	0,0000	0,0000	0,0000	0,0000	0,0000

		MEMÓRIAS DE CÁLCULO			
		OBRA:	SISTEMA DE DRENAGEM DA BACIA FREI DAMIÃO / LAGOA SECA / APUC / RIACHO TIMBAÚBAS (T6-T7)	DATA : 05/06/2024	BDI : 21,00%
DESCRIÇÃO:	SISTEMA DE DRENAGEM DA BACIA FREI DAMIÃO / LAGOA SECA / APUC / RIACHO TIMBAÚBAS (T6-T7)	FONTE	VERSÃO	HORA	MES
LOCAL:	JUAZEIRO DO NORTE/CE	SEINFRA	028 SEM DESONERAÇÃO	114,15%	71,31%
CLIENTE:	PREFEITURA MUNICIPAL DE JUAZEIRO DO NORTE/CE	SICRO	2024/01	-	-
		SICRO	2024/01	-	-
		SINAPI	2024/04 SEM DESONERAÇÃO	115,02%	71,66%
		Composição	PRÓPRIA	0,00%	0,00%

		P23	C24	P24	QUANT1	QUANT2
PVS	$((C1 \cdot P1 \cdot QUANT1) + (C2 \cdot P2 \cdot QUANT2) + (C3 \cdot P3 \cdot QUANT3) + (C4 \cdot P4 \cdot QUANT4) + (C5 \cdot P5 \cdot QUANT5) + (C6 \cdot P6 \cdot QUANT6) + (C7 \cdot P7 \cdot QUANT7) + (C8 \cdot P8 \cdot QUANT8) + (C9 \cdot P9 \cdot QUANT9) + (C10 \cdot P10 \cdot QUANT10) + (C11 \cdot P11 \cdot QUANT11) + (C12 \cdot P12 \cdot QUANT12) + (C13 \cdot P13 \cdot QUANT13)) \cdot LADOS$	0,0000	0,0000	0,0000	4,0000	2,0000
CAIXAS NO MEIO DA REDE	$((C1 \cdot P1 \cdot QUANT1) + (C2 \cdot P2 \cdot QUANT2) + (C3 \cdot P3 \cdot QUANT3) + (C4 \cdot P4 \cdot QUANT4) + (C5 \cdot P5 \cdot QUANT5) + (C6 \cdot P6 \cdot QUANT6) + (C7 \cdot P7 \cdot QUANT7) + (C8 \cdot P8 \cdot QUANT8) + (C9 \cdot P9 \cdot QUANT9) + (C10 \cdot P10 \cdot QUANT10) + (C11 \cdot P11 \cdot QUANT11) + (C12 \cdot P12 \cdot QUANT12) + (C13 \cdot P13 \cdot QUANT13)) \cdot LADOS$	0,0000	0,0000	0,0000	4,0000	2,0000
CAIXAS FORA DE REDE	$((C1 \cdot P1 \cdot QUANT1)) \cdot LADOS$	0,0000	0,0000	0,0000	27,0000	0,0000
DISSIPADOR	$((C1 \cdot P1)) \cdot LADOS$	0,0000	0,0000	0,0000	0,0000	0,0000

		QUANT3	QUANT4	QUANT5	QUANT6	QUANT7
REDE PRINCIAL (GALEIRA)	$((C1 \cdot P1) + (C2 \cdot P2) + (C3 \cdot P3) + (C4 \cdot P4) + (C5 \cdot P5) + (C6 \cdot P6) + (C7 \cdot P7) + (C8 \cdot P8) + (C9 \cdot P9) + (C10 \cdot P10) + (C11 \cdot P11) + (C12 \cdot P12) + (C13 \cdot P13) + (C14 \cdot P14) + (C15 \cdot P15) + (C16 \cdot P16)) \cdot LADOS$	0,0000	0,0000	0,0000	0,0000	0,0000
PVS	$((C1 \cdot P1 \cdot QUANT1) + (C2 \cdot P2 \cdot QUANT2) + (C3 \cdot P3 \cdot QUANT3) + (C4 \cdot P4 \cdot QUANT4) + (C5 \cdot P5 \cdot QUANT5) + (C6 \cdot P6 \cdot QUANT6) + (C7 \cdot P7 \cdot QUANT7) + (C8 \cdot P8 \cdot QUANT8) + (C9 \cdot P9 \cdot QUANT9) + (C10 \cdot P10 \cdot QUANT10) + (C11 \cdot P11 \cdot QUANT11) + (C12 \cdot P12 \cdot QUANT12) + (C13 \cdot P13 \cdot QUANT13)) \cdot LADOS$	1,0000	1,0000	1,0000	1,0000	1,0000

		MEMÓRIAS DE CÁLCULO				
	OBRA:	SISTEMA DE DRENAGEM DA BACIA FREI DAMIÃO / LAGOA SECA / APUC / RIACHO TIMBAÚBAS (T6-T7)	DATA : 05/06/2024		BDI : 21,00%	
	DESCRIÇÃO:	SISTEMA DE DRENAGEM DA BACIA FREI DAMIÃO / LAGOA SECA / APUC / RIACHO TIMBAÚBAS (T6-T7)	FONTE	VERSÃO	HORA	MES
	LOCAL:	JUAZEIRO DO NORTE/CE	SEINFRA	028 SEM DESONERAÇÃO	114,15%	71,31%
	CLIENTE:	PREFEITURA MUNICIPAL DE JUAZEIRO DO NORTE/CE	SICRO	2024/01	-	-
			SICRO	2024/01	-	-
			SINAPI	2024/04 SEM DESONERAÇÃO	115,02%	71,66%
			Composição	PRÓPRIA	0,00%	0,00%

		QUANT3	QUANT4	QUANT5	QUANT6	QUANT7
CAIXAS NO MEIO DA REDE	((C1*P1*QUANT1)+(C2*P2*QUANT2)+(C3*P3*QUANT3)+(C4*P4*QUANT4)+(C5*P5*QUANT5)+(C6*P6*QUANT6)+(C7*P7*QUANT7)+(C8*P8*QUANT8)+(C9*P9*QUANT9)+(C10*P10*QUANT10)+(C11*P11*QUANT11)+(C12*P12*QUANT12)+(C13*P13*QUANT13))*LADOS	1,0000	2,0000	1,0000	1,0000	1,0000
CAIXAS FORA DE REDE	((C1*P1*QUANT1))*LADOS	0,0000	0,0000	0,0000	0,0000	0,0000
DISSIPADOR	((C1*P1))*LADOS	0,0000	0,0000	0,0000	0,0000	0,0000

		QUANT8	QUANT9	QUANT10	QUANT11	QUANT12
REDE PRINCIAL (GALEIRA)	((C1*P1)+(C2*P2)+(C3*P3)+(C4*P4)+(C5*P5)+(C6*P6)+(C7*P7)+(C8*P8)+(C9*P9)+(C10*P10)+(C11*P11)+(C12*P12)+(C13*P13)+(C14*P14)+(C15*P15)+(C16*P16))*LADOS	0,0000	0,0000	0,0000	0,0000	0,0000
PVS	((C1*P1*QUANT1)+(C2*P2*QUANT2)+(C3*P3*QUANT3)+(C4*P4*QUANT4)+(C5*P5*QUANT5)+(C6*P6*QUANT6)+(C7*P7*QUANT7)+(C8*P8*QUANT8)+(C9*P9*QUANT9)+(C10*P10*QUANT10)+(C11*P11*QUANT11)+(C12*P12*QUANT12)+(C13*P13*QUANT13))*LADOS	1,0000	2,0000	1,0000	1,0000	1,0000
CAIXAS NO MEIO DA REDE	((C1*P1*QUANT1)+(C2*P2*QUANT2)+(C3*P3*QUANT3)+(C4*P4*QUANT4)+(C5*P5*QUANT5)+(C6*P6*QUANT6)+(C7*P7*QUANT7)+(C8*P8*QUANT8)+(C9*P9*QUANT9)+(C10*P10*QUANT10)+(C11*P11*QUANT11)+(C12*P12*QUANT12)+(C13*P13*QUANT13))*LADOS	0,0000	0,0000	0,0000	0,0000	0,0000
CAIXAS FORA DE REDE	((C1*P1*QUANT1))*LADOS	0,0000	0,0000	0,0000	0,0000	0,0000
DISSIPADOR	((C1*P1))*LADOS	0,0000	0,0000	0,0000	0,0000	0,0000



MEMÓRIAS DE CÁLCULO

OBRA:	SISTEMA DE DRENAGEM DA BACIA FREI DAMIÃO / LAGOA SECA / APUC / RIACHO TIMBAÚBAS (T6-T7)	DATA : 05/06/2024	BDI : 21,00%
DESCRIÇÃO:	SISTEMA DE DRENAGEM DA BACIA FREI DAMIÃO / LAGOA SECA / APUC / RIACHO TIMBAÚBAS (T6-T7)	FONTES	VERSÃO
LOCAL:	JUAZEIRO DO NORTE/CE	SEINFRA	028 SEM DESONERAÇÃO
CLIENTE:	PREFEITURA MUNICIPAL DE JUAZEIRO DO NORTE/CE	SICRO	2024/01
		SICRO	2024/01
		SINAPI	2024/04 SEM DESONERAÇÃO
		Composição	PROPRIA
			HORA
			MES
			114,15%
			71,31%
			-
			-
			115,02%
			71,66%
			0,00%
			0,00%

	QUANT13	QUANT14	QUANT15	QUANT16	QUANT17	
REDE PRINCIAL (GALEIRA)	$((C1 \cdot P1) + (C2 \cdot P2) + (C3 \cdot P3) + (C4 \cdot P4) + (C5 \cdot P5) + (C6 \cdot P6) + (C7 \cdot P7) + (C8 \cdot P8) + (C9 \cdot P9) + (C10 \cdot P10) + (C11 \cdot P11) + (C12 \cdot P12) + (C13 \cdot P13) + (C14 \cdot P14) + (C15 \cdot P15) + (C16 \cdot P16)) \cdot \text{LADOS}$	0,0000	0,0000	0,0000	0,0000	0,0000
PVS	$((C1 \cdot P1 \cdot \text{QUANT1}) + (C2 \cdot P2 \cdot \text{QUANT2}) + (C3 \cdot P3 \cdot \text{QUANT3}) + (C4 \cdot P4 \cdot \text{QUANT4}) + (C5 \cdot P5 \cdot \text{QUANT5}) + (C6 \cdot P6 \cdot \text{QUANT6}) + (C7 \cdot P7 \cdot \text{QUANT7}) + (C8 \cdot P8 \cdot \text{QUANT8}) + (C9 \cdot P9 \cdot \text{QUANT9}) + (C10 \cdot P10 \cdot \text{QUANT10}) + (C11 \cdot P11 \cdot \text{QUANT11}) + (C12 \cdot P12 \cdot \text{QUANT12}) + (C13 \cdot P13 \cdot \text{QUANT13})) \cdot \text{LADOS}$	1,0000	0,0000	0,0000	0,0000	0,0000
CAIXAS NO MEIO DA REDE	$((C1 \cdot P1 \cdot \text{QUANT1}) + (C2 \cdot P2 \cdot \text{QUANT2}) + (C3 \cdot P3 \cdot \text{QUANT3}) + (C4 \cdot P4 \cdot \text{QUANT4}) + (C5 \cdot P5 \cdot \text{QUANT5}) + (C6 \cdot P6 \cdot \text{QUANT6}) + (C7 \cdot P7 \cdot \text{QUANT7}) + (C8 \cdot P8 \cdot \text{QUANT8}) + (C9 \cdot P9 \cdot \text{QUANT9}) + (C10 \cdot P10 \cdot \text{QUANT10}) + (C11 \cdot P11 \cdot \text{QUANT11}) + (C12 \cdot P12 \cdot \text{QUANT12}) + (C13 \cdot P13 \cdot \text{QUANT13})) \cdot \text{LADOS}$	0,0000	0,0000	0,0000	0,0000	0,0000
CAIXAS FORA DE REDE	$((C1 \cdot P1 \cdot \text{QUANT1})) \cdot \text{LADOS}$	0,0000	0,0000	0,0000	0,0000	0,0000
DISSIPADOR	$((C1 \cdot P1)) \cdot \text{LADOS}$	0,0000	0,0000	0,0000	0,0000	0,0000

	QUANT18	QUANT19	QUANT20	QUANT21	QUANT22	
REDE PRINCIAL (GALEIRA)	$((C1 \cdot P1) + (C2 \cdot P2) + (C3 \cdot P3) + (C4 \cdot P4) + (C5 \cdot P5) + (C6 \cdot P6) + (C7 \cdot P7) + (C8 \cdot P8) + (C9 \cdot P9) + (C10 \cdot P10) + (C11 \cdot P11) + (C12 \cdot P12) + (C13 \cdot P13) + (C14 \cdot P14) + (C15 \cdot P15) + (C16 \cdot P16)) \cdot \text{LADOS}$	0,0000	0,0000	0,0000	0,0000	0,0000

		MEMÓRIAS DE CÁLCULO				
 PREFEITURA DE JUAZEIRO DO NORTE	OBRA:	SISTEMA DE DRENAGEM DA BACIA FREI DAMIÃO / LAGOA SECA / APUC / RIACHO TIMBAÚBAS (T6-T7)	DATA : 05/06/2024		BDI : 21,00%	
	DESCRIÇÃO:	SISTEMA DE DRENAGEM DA BACIA FREI DAMIÃO / LAGOA SECA / APUC / RIACHO TIMBAÚBAS (T6-T7)	FONTE	VERSÃO	HORA	MES
	LOCAL:	JUAZEIRO DO NORTE/CE	SEINFRA	028 SEM DESONERAÇÃO	114,15%	71,31%
	CLIENTE:	PREFEITURA MUNICIPAL DE JUAZEIRO DO NORTE/CE	SICRO	2024/01	-	-
			SICRO	2024/01	-	-
		SINAPI	2024/04 SEM DESONERAÇÃO	115,02%	71,66%	
		Composição	PRÓPRIA	0,00%	0,00%	

		QUANT18	QUANT19	QUANT20	QUANT21	QUANT22
PVS	((C1*P1*QUANT1)+(C2*P2*QUANT2)+(C3*P3*QUANT3)+(C4*P4*QUANT4)+(C5*P5*QUANT5)+(C6*P6*QUANT6)+(C7*P7*QUANT7)+(C8*P8*QUANT8)+(C9*P9*QUANT9)+(C10*P10*QUANT10)+(C11*P11*QUANT11)+(C12*P12*QUANT12)+(C13*P13*QUANT13))*LADOS	0,0000	0,0000	0,0000	0,0000	0,0000
CAIXAS NO MEIO DA REDE	((C1*P1*QUANT1)+(C2*P2*QUANT2)+(C3*P3*QUANT3)+(C4*P4*QUANT4)+(C5*P5*QUANT5)+(C6*P6*QUANT6)+(C7*P7*QUANT7)+(C8*P8*QUANT8)+(C9*P9*QUANT9)+(C10*P10*QUANT10)+(C11*P11*QUANT11)+(C12*P12*QUANT12)+(C13*P13*QUANT13))*LADOS	0,0000	0,0000	0,0000	0,0000	0,0000
CAIXAS FORA DE REDE	((C1*P1*QUANT1))*LADOS	0,0000	0,0000	0,0000	0,0000	0,0000
DISSIPADOR	((C1*P1))*LADOS	0,0000	0,0000	0,0000	0,0000	0,0000

		QUANT23	LADOS	QUANT24	QTD
REDE PRINCIAL (GALEIRA)	((C1*P1)+(C2*P2)+(C3*P3)+(C4*P4)+(C5*P5)+(C6*P6)+(C7*P7)+(C8*P8)+(C9*P9)+(C10*P10)+(C11*P11)+(C12*P12)+(C13*P13)+(C14*P14)+(C15*P15)+(C16*P16))*LADOS	0,0000	2,0000	0,0000	13.585,89
PVS	((C1*P1*QUANT1)+(C2*P2*QUANT2)+(C3*P3*QUANT3)+(C4*P4*QUANT4)+(C5*P5*QUANT5)+(C6*P6*QUANT6)+(C7*P7*QUANT7)+(C8*P8*QUANT8)+(C9*P9*QUANT9)+(C10*P10*QUANT10)+(C11*P11*QUANT11)+(C12*P12*QUANT12)+(C13*P13*QUANT13))*LADOS	0,0000	2,0000	0,0000	914,72

MEMÓRIAS DE CÁLCULO						
	OBRA:	SISTEMA DE DRENAGEM DA BACIA FREI DAMIÃO / LAGOA SECA / APUC / RIACHO TIMBAÚBAS (T6-T7)	DATA : 05/06/2024		BDI : 21,00%	
	DESCRIÇÃO:	SISTEMA DE DRENAGEM DA BACIA FREI DAMIÃO / LAGOA SECA / APUC / RIACHO TIMBAÚBAS (T6-T7)	FONTE	VERSÃO	HORA	MES
	LOCAL:	JUAZEIRO DO NORTE/CE	SEINFRA	028 SEM DESONERAÇÃO	114,15%	71,31%
	CLIENTE:	PREFEITURA MUNICIPAL DE JUAZEIRO DO NORTE/CE	SICRO	2024/01	-	-
			SICRO	2024/01	-	-
			SINAPI	2024/04 SEM DESONERAÇÃO	115,02%	71,66%
			Composição	PRÓPRIA	0,00%	0,00%

		QUANT23	LADOS	QUANT24	QTD
CAIXAS NO MEIO DA REDE	((C1*P1*QUANT1)+(C2*P2*QUANT2)+(C3*P3*QUANT3)+(C4*P4*QUANT4)+(C5*P5*QUANT5)+(C6*P6*QUANT6)+(C7*P7*QUANT7)+(C8*P8*QUANT8)+(C9*P9*QUANT9)+(C10*P10*QUANT10)+(C11*P11*QUANT11)+(C12*P12*QUANT12)+(C13*P13*QUANT13))*LADOS	0,0000	2,0000	0,0000	491,44
CAIXAS FORA DE REDE	((C1*P1*QUANT1))*LADOS	0,0000	2,0000	0,0000	298,96
DISSIPADOR	((C1*P1))*LADOS	0,0000	2,0000	0,0000	18,00
					15.309,01

2.7. C2920 REATERRO C/COMPACTAÇÃO MECÂNICA, E CONTROLE, MATERIAL DA VALA (M3)

		Vesc1	Vesc2	Vesc3	Vesc4	Vesc5
VOLUME TOTAL ESCAVADO - VOLUME DOS PVs, CAIXAS E TUBOS	(Vesc1+Vesc2+Vesc3+Vesc4+Vesc5)-Vgalerias-Vtubos-Vsecundario-Vligação-Vpvs-Vcaixas-Vdissipador-Vsarjeta-Vbl	1.135,1149	491,6028	3.369,2435	9.906,8783	12.345,0237

		Vgalerias	Vtubos	Vsecundario	Vligação	Vpvs
VOLUME TOTAL ESCAVADO - VOLUME DOS PVs, CAIXAS E TUBOS	(Vesc1+Vesc2+Vesc3+Vesc4+Vesc5)-Vgalerias-Vtubos-Vsecundario-Vligação-Vpvs-Vcaixas-Vdissipador-Vsarjeta-Vbl	8.444,6404	0,0000	126,8713	170,7638	872,9349

		Vcaixas	Vdissipador	Vbl	Vsarjeta	QTD
VOLUME TOTAL ESCAVADO - VOLUME DOS PVs, CAIXAS E TUBOS	(Vesc1+Vesc2+Vesc3+Vesc4+Vesc5)-Vgalerias-Vtubos-Vsecundario-Vligação-Vpvs-Vcaixas-Vdissipador-Vsarjeta-Vbl	657,9918	31,5000	93,6000	197,2212	16.652,34
						16.652,34

2.8. C0710 CARGA MECANIZADA DE TERRA EM CAMINHÃO BASCULANTE (M3)

		Vesc	Vreat	QTD
VOLUME ESCAVADO - VOLUME DE REATERRO	Vesc-Vreat	27.247,8633	16.652,3397	10.595,52
				10.595,52

2.9. 95876 TRANSPORTE COM CAMINHÃO BASCULANTE DE 14 M³, EM VIA URBANA PAVIMENTADA, DMT ATÉ 30 KM (UNIDADE: M3XKM). AF_07/2020 (M3XKM)

MEMÓRIAS DE CÁLCULO					
	OBRA:	SISTEMA DE DRENAGEM DA BACIA FREI DAMIÃO / LAGOA SECA / APUC / RIACHO TIMBAÚBAS (T6-T7)	DATA : 05/06/2024		BDI : 21,00%
	DESCRIÇÃO:	SISTEMA DE DRENAGEM DA BACIA FREI DAMIÃO / LAGOA SECA / APUC / RIACHO TIMBAÚBAS (T6-T7)	FORTE	VERSÃO	HORA MES
	LOCAL:	JUAZEIRO DO NORTE/CE	SEINFRA	028 SEM DESONERAÇÃO	114,15% 71,31%
	CLIENTE:	PREFEITURA MUNICIPAL DE JUAZEIRO DO NORTE/CE	SICRO	2024/01	- -
			SICRO	2024/01	- -
			SINAPI	2024/04 SEM DESONERAÇÃO	115,02% 71,66%
			Composição	PRÓPRIA	0,00% 0,00%

	Vcarga	EMPOLAMEN	DMT	QTD	
VOLUME DA CARGA X FATOR DE EMPOLAMENTO X DMT (10)	Vcarga*EMPOLAMENTO*DMT	10.595,5235	1,2500	10,0000	132.444,04
					132.444,04

3.1. 97636 DEMOLIÇÃO PARCIAL DE PAVIMENTO ASFÁLTICO, DE FORMA MECANIZADA, SEM REAPROVEITAMENTO. AF_09/2023 (M2)

		COMP1	LARG1	COMP2	LARG2	COMP3
Área de Demolição (Galeria))	COMP1*LARG1+COMP2*LARG2+COMP3*LARG3+COMP4*LARG4+COMP5*LARG5	1.008,3900	3,3000	0,0000	0,0000	0,0000
Área de Demolição (Ramal de Ligação)	COMP1*LARG1+COMP2*LARG2+COMP3*LARG3+COMP4*LARG4+COMP5*LARG5	650,0000	0,9750	135,0000	1,0500	0,0000
Área de Demolição (Poço de Visita)	COMP1*LARG1+COMP2*LARG2+COMP3*LARG3+COMP4*LARG4+COMP5*LARG5	52,8000	4,2000	0,0000	0,0000	0,0000
Área de Demolição (Caixas de Passagem)	COMP1*LARG1+COMP2*LARG2+COMP3*LARG3+COMP4*LARG4+COMP5*LARG5+COMP6*LARG6	29,6000	4,2000	58,0500	2,1500	0,0000

		LARG3	COMP4	LARG4	COMP5	LARG5
Área de Demolição (Galeria))	COMP1*LARG1+COMP2*LARG2+COMP3*LARG3+COMP4*LARG4+COMP5*LARG5	0,0000	0,0000	0,0000	0,0000	0,0000
Área de Demolição (Ramal de Ligação)	COMP1*LARG1+COMP2*LARG2+COMP3*LARG3+COMP4*LARG4+COMP5*LARG5	0,0000	0,0000	0,0000	0,0000	0,0000
Área de Demolição (Poço de Visita)	COMP1*LARG1+COMP2*LARG2+COMP3*LARG3+COMP4*LARG4+COMP5*LARG5	0,0000	0,0000	0,0000	0,0000	0,0000
Área de Demolição (Caixas de Passagem)	COMP1*LARG1+COMP2*LARG2+COMP3*LARG3+COMP4*LARG4+COMP5*LARG5+COMP6*LARG6	0,0000	0,0000	0,0000	0,0000	0,0000

		COMP6	LARG6	QTD
Área de Demolição (Galeria))	COMP1*LARG1+COMP2*LARG2+COMP3*LARG3+COMP4*LARG4+COMP5*LARG5	0,0000	0,0000	3.327,69
Área de Demolição (Ramal de Ligação)	COMP1*LARG1+COMP2*LARG2+COMP3*LARG3+COMP4*LARG4+COMP5*LARG5	0,0000	0,0000	775,50
Área de Demolição (Poço de Visita)	COMP1*LARG1+COMP2*LARG2+COMP3*LARG3+COMP4*LARG4+COMP5*LARG5	0,0000	0,0000	221,76
Área de Demolição (Caixas de Passagem)	COMP1*LARG1+COMP2*LARG2+COMP3*LARG3+COMP4*LARG4+COMP5*LARG5+COMP6*LARG6	0,0000	0,0000	249,13
				4.574,08

3.2. C1049 DEMOLIÇÃO DE CONCRETO SIMPLES (M3)

MEMÓRIAS DE CÁLCULO						
	OBRA:	SISTEMA DE DRENAGEM DA BACIA FREI DAMIÃO / LAGOA SECA / APUC / RIACHO TIMBAÚBAS (T6-T7)	DATA : 05/06/2024	BDI : 21,00%		
	DESCRIÇÃO:	SISTEMA DE DRENAGEM DA BACIA FREI DAMIÃO / LAGOA SECA / APUC / RIACHO TIMBAÚBAS (T6-T7)	FONTE	VERSÃO	HORA	MES
	LOCAL:	JUAZEIRO DO NORTE/CE	SEINFRA	028 SEM DESONERAÇÃO	114,15%	71,31%
	CLIENTE:	PREFEITURA MUNICIPAL DE JUAZEIRO DO NORTE/CE	SICRO	2024/01	-	-
			SICRO	2024/01	-	-
		SINAPI	2024/04 SEM DESONERAÇÃO	115,02%	71,66%	
		Composição	PRÓPRIA	0,00%	0,00%	

		QDE_BL	COMP_BL	LARG_BL	ESP_BL	QTD
VOLUME DE DEMOLIÇÃO DE CONCRETO SIMPLES	QDE_BL*COMP_BL*L ARG_BL*ESP_BL	130,0000	0,6000	1,0000	0,1000	7,80
						7,80

3.3. C3259 CARGA E TRANSPORTE ATÉ 5KM DE REVESTIMENTO BETUMINOSO DEMOLIDO (M3)

		AREA_DM	ESP	QTD
AREA DE ASFALTO DEMOLIDO X ESPESSURA	AREA_DM*ESP	4.574,0745	0,0500	228,70
				228,70

3.4. C0708 CARGA MECANIZADA DE ENTULHO EM CAMINHÃO BASCULANTE (M3)

		Vconc_simpl	QTD
CARGA DE ENTULHO	Vconc_simples	7,8000	7,80
			7,80

3.5. C2530 TRANSPORTE DE MATERIAL, EXCETO ROCHA EM CAMINHÃO ATÉ 10KM (M3)

		V_carga	EMP	DIST	QTD
VOLUME DE TRANSPORTE	V_carga*EMP*DIST	7,8000	1,2500	10,0000	97,50
					97,50

4.1. C2896 PAVIMENTAÇÃO EM PEDRA TOSCA S/ REJUNTAMENTO (AGREGADO ADQUIRIDO) (M2)

			QTD
AREA EM QUE OCORREU A DEMOLIÇÃO ASFÁLTICA (GALERIA)	4148,038	4.148,0380	4.148,04
AREA EM QUE OCORREU A DEMOLIÇÃO ASFÁLTICA (REDE SECUNDÁRIA)	378,156000	378,1560	378,16
AREA EM QUE OCORREU A DEMOLIÇÃO ASFÁLTICA (RAMAIS DE LIGAÇÃO)	775,5000	775,5000	775,50
AREA EM QUE OCORREU A DEMOLIÇÃO ASFÁLTICA (PVs)	242,92	242,9200	242,92
AREA EM QUE OCORREU A DEMOLIÇÃO ASFÁLTICA (CAIXAS)	270,2875	270,2875	270,29
			5.814,91

5.1. C0830 CONCRETO CICLÓPICO FCK 15 MPa COM AGREGADO ADQUIRIDO (M3)

		MEMÓRIAS DE CÁLCULO			
		OBRA:	SISTEMA DE DRENAGEM DA BACIA FREI DAMIÃO / LAGOA SECA / APUC / RIACHO TIMBAÚBAS (T6-T7)	DATA : 05/06/2024	
DESCRIÇÃO:	SISTEMA DE DRENAGEM DA BACIA FREI DAMIÃO / LAGOA SECA / APUC / RIACHO TIMBAÚBAS (T6-T7)	FONTE	VERSÃO	HORA	MES
LOCAL:	JUAZEIRO DO NORTE/CE	SEINFRA	028 SEM DESONERAÇÃO	114,15%	71,31%
CLIENTE:	PREFEITURA MUNICIPAL DE JUAZEIRO DO NORTE/CE	SICRO	2024/01	-	-
		SICRO	2024/01	-	-
		SINAPI	2024/04 SEM DESONERAÇÃO	115,02%	71,66%
		Composição	PRÓPRIA	0,00%	0,00%

		LARG1	ALT1	COMP1	LARG2	ALT2
VOLUME DO DISSIPADOR DE ENERGIA	LARG1*ALT1*COMP1 +LARG2*ALT2*COMP2 +LARG3*ALT3*COMP3 +LARG4*ALT4*COMP4 +LARG5*ALT5*COMP5 +LARG6*ALT6*COMP6 +LARG7*ALT7*COMP7 +LARG8*ALT8*COMP8 +LARG9*ALT9*COMP9 +LARG10*ALT10*COMP10	3,5000	4,5000	0,5000	0,5000	4,5000

		COMP2	LARG3	ALT3	COMP3	LARG4
VOLUME DO DISSIPADOR DE ENERGIA	LARG1*ALT1*COMP1 +LARG2*ALT2*COMP2 +LARG3*ALT3*COMP3 +LARG4*ALT4*COMP4 +LARG5*ALT5*COMP5 +LARG6*ALT6*COMP6 +LARG7*ALT7*COMP7 +LARG8*ALT8*COMP8 +LARG9*ALT9*COMP9 +LARG10*ALT10*COMP10	1,0000	0,5000	1,0000	1,0000	0,5000

		ALT4	COMP4	LARG5	ALT5	COMP5
VOLUME DO DISSIPADOR DE ENERGIA	LARG1*ALT1*COMP1 +LARG2*ALT2*COMP2 +LARG3*ALT3*COMP3 +LARG4*ALT4*COMP4 +LARG5*ALT5*COMP5 +LARG6*ALT6*COMP6 +LARG7*ALT7*COMP7 +LARG8*ALT8*COMP8 +LARG9*ALT9*COMP9 +LARG10*ALT10*COMP10	3,5000	0,5000	0,5000	4,5000	1,0000

		LARG6	ALT6	COMP6	LARG7	ALT7
VOLUME DO DISSIPADOR DE ENERGIA	LARG1*ALT1*COMP1 +LARG2*ALT2*COMP2 +LARG3*ALT3*COMP3 +LARG4*ALT4*COMP4 +LARG5*ALT5*COMP5 +LARG6*ALT6*COMP6 +LARG7*ALT7*COMP7 +LARG8*ALT8*COMP8 +LARG9*ALT9*COMP9 +LARG10*ALT10*COMP10	0,5000	1,0000	1,0000	0,5000	3,5000

MEMÓRIAS DE CÁLCULO						
	OBRA:	SISTEMA DE DRENAGEM DA BACIA FREI DAMIÃO / LAGOA SECA / APUC / RIACHO TIMBAÚBAS (T6-T7)	DATA : 05/06/2024	BDI : 21,00%		
	DESCRIÇÃO:	SISTEMA DE DRENAGEM DA BACIA FREI DAMIÃO / LAGOA SECA / APUC / RIACHO TIMBAÚBAS (T6-T7)	FONTE	VERSÃO	HORA	MES
	LOCAL:	JUAZEIRO DO NORTE/CE	SEINFRA	028 SEM DESONERAÇÃO	114,15%	71,31%
	CLIENTE:	PREFEITURA MUNICIPAL DE JUAZEIRO DO NORTE/CE	SICRO	2024/01	-	-
			SICRO	2024/01	-	-
		SINAPI	2024/04 SEM DESONERAÇÃO	115,02%	71,66%	
		Composição	PRÓPRIA	0,00%	0,00%	

		COMP7	LARG8	ALT8	COMP8	LARG9
VOLUME DO DISSIPADOR DE ENERGIA	LARG1*ALT1*COMP1 +LARG2*ALT2*COMP2 +LARG3*ALT3*COMP3 +LARG4*ALT4*COMP4 +LARG5*ALT5*COMP5 +LARG6*ALT6*COMP6 +LARG7*ALT7*COMP7 +LARG8*ALT8*COMP8 +LARG9*ALT9*COMP9 +LARG10*ALT10*COMP10	0,5000	3,7000	0,5000	1,5000	4,1000

		ALT9	COMP9	LARG10	ALT10	COMP10
VOLUME DO DISSIPADOR DE ENERGIA	LARG1*ALT1*COMP1 +LARG2*ALT2*COMP2 +LARG3*ALT3*COMP3 +LARG4*ALT4*COMP4 +LARG5*ALT5*COMP5 +LARG6*ALT6*COMP6 +LARG7*ALT7*COMP7 +LARG8*ALT8*COMP8 +LARG9*ALT9*COMP9 +LARG10*ALT10*COMP10	0,5000	1,0000	4,5000	0,5000	0,5000

		QTD
VOLUME DO DISSIPADOR DE ENERGIA	LARG1*ALT1*COMP1 +LARG2*ALT2*COMP2 +LARG3*ALT3*COMP3 +LARG4*ALT4*COMP4 +LARG5*ALT5*COMP5 +LARG6*ALT6*COMP6 +LARG7*ALT7*COMP7 +LARG8*ALT8*COMP8 +LARG9*ALT9*COMP9 +LARG10*ALT10*COMP10	21,07
		21,08

5.2. C3276 CONCRETO P/VIBR., FCK=40MPa COM AGREGADO PRODUZIDO (S/TRANSP.) (M3)

MEMÓRIAS DE CÁLCULO						
	OBRA:	SISTEMA DE DRENAGEM DA BACIA FREI DAMIÃO / LAGOA SECA / APUC / RIACHO TIMBAÚBAS (T6-T7)	DATA : 05/06/2024	BDI : 21,00%		
	DESCRIÇÃO:	SISTEMA DE DRENAGEM DA BACIA FREI DAMIÃO / LAGOA SECA / APUC / RIACHO TIMBAÚBAS (T6-T7)	FONTE	VERSÃO	HORA	MES
	LOCAL:	JUAZEIRO DO NORTE/CE	SEINFRA	028 SEM DESONERAÇÃO	114,15%	71,31%
	CLIENTE:	PREFEITURA MUNICIPAL DE JUAZEIRO DO NORTE/CE	SICRO	2024/01	-	-
			SICRO	2024/01	-	-
		SINAPI	2024/04 SEM DESONERAÇÃO	115,02%	71,66%	
		Composição	PRÓPRIA	0,00%	0,00%	

		QUANT	CE	LE	AE	CI
PV-TIPO 1	$((CE+LE)*AE*ESP^2)+(CI*LI*ESP)+(CE*LE*ESP))*QUANT-VOL_REDE$	4,0000	1,9000	1,9000	1,9000	0,6000
PV-TIPO 2	$((CE+LE)*AE*ESP^2)+(CI*LI*ESP)+(CE*LE*ESP))*QUANT-VOL_REDE$	12,0000	3,3000	3,8000	4,2000	2,0000
PV-TIPO 3	$((CE+LE)*AE*ESP^2)+(CI*LI*ESP)+(CE*LE*ESP))*QUANT-VOL_REDE$	2,0000	3,8000	3,8000	4,2000	2,5000
CAIXA MEIO DE REDE - TIPO 4	$((CE+LE)*AE*ESP^2)+(CI*LI*ESP)+(CE*LE*ESP))*QUANT-VOL_REDE$	4,0000	1,9000	1,9000	1,9000	0,6000
CAIXA MEIO DE REDE - TIPO 5	$((CE+LE)*AE*ESP^2)+(CI*LI*ESP)+(CE*LE*ESP))*QUANT-VOL_REDE$	8,0000	3,3000	3,8000	4,2000	2,0000
CAIXA FORA DE REDE - TIPO 6	$((CE+LE)*AE*ESP^2)+(CI*LI*ESP)+(CE*LE*ESP))*QUANT-VOL_REDE$	27,0000	1,7500	1,7500	1,5750	0,4500

		LI	ESP	VOL_REDE	QTD
PV-TIPO 1	$((CE+LE)*AE*ESP^2)+(CI*LI*ESP)+(CE*LE*ESP))*QUANT-VOL_REDE$	0,6000	0,4000	0,0000	29,46
PV-TIPO 2	$((CE+LE)*AE*ESP^2)+(CI*LI*ESP)+(CE*LE*ESP))*QUANT-VOL_REDE$	2,5000	0,4000	57,5000	312,96
PV-TIPO 3	$((CE+LE)*AE*ESP^2)+(CI*LI*ESP)+(CE*LE*ESP))*QUANT-VOL_REDE$	2,5000	0,4000	10,0000	57,62
CAIXA MEIO DE REDE - TIPO 4	$((CE+LE)*AE*ESP^2)+(CI*LI*ESP)+(CE*LE*ESP))*QUANT-VOL_REDE$	0,6000	0,4000	0,0000	29,46
CAIXA MEIO DE REDE - TIPO 5	$((CE+LE)*AE*ESP^2)+(CI*LI*ESP)+(CE*LE*ESP))*QUANT-VOL_REDE$	2,5000	0,4000	40,0000	206,98
CAIXA FORA DE REDE - TIPO 6	$((CE+LE)*AE*ESP^2)+(CI*LI*ESP)+(CE*LE*ESP))*QUANT-VOL_REDE$	0,4500	0,4000	0,0000	154,33
					790,81

5.3. C4151 ARMADURA DE AÇO CA 50/60 (KG)

MEMÓRIAS DE CÁLCULO																											
 PREFEITURA DE JUAZEIRO DO NORTE	OBRA:	SISTEMA DE DRENAGEM DA BACIA FREI DAMIÃO / LAGOA SECA / APUC / RIACHO TIMBAÚBAS (T6-T7)	DATA : 05/06/2024 BDI : 21,00%																								
	DESCRIÇÃO:	SISTEMA DE DRENAGEM DA BACIA FREI DAMIÃO / LAGOA SECA / APUC / RIACHO TIMBAÚBAS (T6-T7)	<table border="1" style="width: 100%; border-collapse: collapse;"> <thead> <tr> <th style="width: 25%;">FONTE</th> <th style="width: 25%;">VERSÃO</th> <th style="width: 25%;">HORA</th> <th style="width: 25%;">MES</th> </tr> </thead> <tbody> <tr> <td>SEINFRA</td> <td>028 SEM DESONERAÇÃO</td> <td>114,15%</td> <td>71,31%</td> </tr> <tr> <td>SICRO</td> <td>2024/01</td> <td>-</td> <td>-</td> </tr> <tr> <td>SICRO</td> <td>2024/01</td> <td>-</td> <td>-</td> </tr> <tr> <td>SINAPI</td> <td>2024/04 SEM DESONERAÇÃO</td> <td>115,02%</td> <td>71,66%</td> </tr> <tr> <td>Composição</td> <td>PROPRIA</td> <td>0,00%</td> <td>0,00%</td> </tr> </tbody> </table>	FONTE	VERSÃO	HORA	MES	SEINFRA	028 SEM DESONERAÇÃO	114,15%	71,31%	SICRO	2024/01	-	-	SICRO	2024/01	-	-	SINAPI	2024/04 SEM DESONERAÇÃO	115,02%	71,66%	Composição	PROPRIA	0,00%	0,00%
	FONTE	VERSÃO	HORA	MES																							
	SEINFRA	028 SEM DESONERAÇÃO	114,15%	71,31%																							
	SICRO	2024/01	-	-																							
SICRO	2024/01	-	-																								
SINAPI	2024/04 SEM DESONERAÇÃO	115,02%	71,66%																								
Composição	PROPRIA	0,00%	0,00%																								
LOCAL:	JUAZEIRO DO NORTE/CE																										
CLIENTE:	PREFEITURA MUNICIPAL DE JUAZEIRO DO NORTE/CE																										

		VOLUME_CO	TAXA_FERR	QTD
PV-TIPO 1	VOLUME_CONCRETO *TAXA_FERRO	29,4560	94,0000	2.768,86
PV-TIPO 2	VOLUME_CONCRETO *TAXA_FERRO	312,9640	131,0000	40.998,28
PV-TIPO 3	VOLUME_CONCRETO *TAXA_FERRO	57,6240	139,0000	8.009,74
CAIXA MEIO DE REDE - TIPO 4	VOLUME_CONCRETO *TAXA_FERRO	29,4560	94,0000	2.768,86
CAIXA MEIO DE REDE - TIPO 5	VOLUME_CONCRETO *TAXA_FERRO	206,9760	131,0000	27.113,86
CAIXA FORA DE REDE - TIPO 6	VOLUME_CONCRETO *TAXA_FERRO	154,3320	92,0000	14.198,54
				95.858,14

5.4. C1400 FORMA DE TÁBUAS DE 1" DE 3A. P/FUNDAÇÕES UTIL. 5 X (M2)



MEMÓRIAS DE CÁLCULO

OBRA:	SISTEMA DE DRENAGEM DA BACIA FREI DAMIÃO / LAGOA SECA / APUC / RIACHO TIMBAÚBAS (T6-T7)	DATA : 05/06/2024	BDI : 21,00%
DESCRIÇÃO:	SISTEMA DE DRENAGEM DA BACIA FREI DAMIÃO / LAGOA SECA / APUC / RIACHO TIMBAÚBAS (T6-T7)	FONTE	VERSÃO
LOCAL:	JUAZEIRO DO NORTE/CE	SEINFRA	028 SEM DESONERAÇÃO
CLIENTE:	PREFEITURA MUNICIPAL DE JUAZEIRO DO NORTE/CE	SICRO	2024/01
		SICRO	2024/01
		SINAPI	2024/04 SEM DESONERAÇÃO
		Composição	PROPRIA
			HORA
			MES
			114,15%
			71,31%
			-
			-
			115,02%
			71,66%
			0,00%
			0,00%

		QUANT	CE	LE	AE	CI
PV-TIPO 1	$((((CE+LE)*AE*2)+((CI+LI)*(AI+FA))^2+(CI*LI)+(CE*LE)+((CE+LE)*ESP*2))*QUANT$	4,0000	1,9000	1,9000	1,9000	0,6000
PV-TIPO 2	$((((CE+LE)*AE*2)+((CI+LI)*(AI+FA))^2+(CI*LI)+(CE*LE)+((CE+LE)*ESP*2))*QUANT$	12,0000	3,3000	3,8000	4,2000	2,0000
PV-TIPO 3	$((((CE+LE)*AE*2)+((CI+LI)*(AI+FA))^2+(CI*LI)+(CE*LE)+((CE+LE)*ESP*2))*QUANT$	2,0000	3,8000	3,8000	4,2000	2,5000
CAIXA MR - TIPO 5	$((((CE+LE)*AE*2)+((CI+LI)*(AI+FA))^2+(CI*LI)+(CE*LE)+((CE+LE)*ESP*2))*QUANT$	4,0000	1,9000	1,9000	1,9000	0,6000
CAIXA MR - TIPO 6	$((((CE+LE)*AE*2)+((CI+LI)*(AI+FA))^2+(CI*LI)+(CE*LE)+((CE+LE)*ESP*2))*QUANT$	8,0000	3,3000	3,8000	4,2000	2,0000
CAIXA MR - TIPO 7	$((((CE+LE)*AE*2)+((CI+LI)*(AI+FA))^2+(CI*LI)+(CE*LE)+((CE+LE)*ESP*2))*QUANT$	27,0000	1,7500	1,7500	1,5750	0,4500
DISSIPADOR	AREA DISSIPADOR	0,0000	0,0000	0,0000	0,0000	0,0000

		LI	AI	FA	ESP	AREA DISSI
PV-TIPO 1	$((((CE+LE)*AE*2)+((CI+LI)*(AI+FA))^2+(CI*LI)+(CE*LE)+((CE+LE)*ESP*2))*QUANT$	0,6000	0,7000	0,8000	0,4000	0,0000
PV-TIPO 2	$((((CE+LE)*AE*2)+((CI+LI)*(AI+FA))^2+(CI*LI)+(CE*LE)+((CE+LE)*ESP*2))*QUANT$	2,5000	2,5000	1,3000	0,4000	0,0000
PV-TIPO 3	$((((CE+LE)*AE*2)+((CI+LI)*(AI+FA))^2+(CI*LI)+(CE*LE)+((CE+LE)*ESP*2))*QUANT$	2,5000	2,5000	1,3000	0,4000	0,0000
CAIXA MR - TIPO 5	$((((CE+LE)*AE*2)+((CI+LI)*(AI+FA))^2+(CI*LI)+(CE*LE)+((CE+LE)*ESP*2))*QUANT$	0,6000	0,7000	0,8000	0,4000	0,0000
CAIXA MR - TIPO 6	$((((CE+LE)*AE*2)+((CI+LI)*(AI+FA))^2+(CI*LI)+(CE*LE)+((CE+LE)*ESP*2))*QUANT$	2,5000	2,5000	1,3000	0,4000	0,0000
CAIXA MR - TIPO 7	$((((CE+LE)*AE*2)+((CI+LI)*(AI+FA))^2+(CI*LI)+(CE*LE)+((CE+LE)*ESP*2))*QUANT$	0,4500	0,4500	0,7250	0,4000	0,0000
DISSIPADOR	AREA DISSIPADOR	0,0000	0,0000	0,0000	0,0000	98,3000

MEMÓRIAS DE CÁLCULO					
	OBRA:	SISTEMA DE DRENAGEM DA BACIA FREI DAMIÃO / LAGOA SECA / APUC / RIACHO TIMBAÚBAS (T6-T7)	DATA : 05/06/2024		
	DESCRIÇÃO:	SISTEMA DE DRENAGEM DA BACIA FREI DAMIÃO / LAGOA SECA / APUC / RIACHO TIMBAÚBAS (T6-T7)	BDI : 21,00%		
	LOCAL:	JUAZEIRO DO NORTE/CE	Fonte		
	CLIENTE:	PREFEITURA MUNICIPAL DE JUAZEIRO DO NORTE/CE	VERSÃO		
			HORA		
		MES			
		SEINFRA	028 SEM DESONERAÇÃO	114,15%	71,31%
		SICRO	2024/01	-	-
		SICRO	2024/01	-	-
		SINAPI	2024/04 SEM DESONERAÇÃO	115,02%	71,66%
		Composição	PRÓPRIA	0,00%	0,00%

		QTD
PV-TIPO 1	$((((CE+LE)*AE^2)+((CI+LI)*(AI+FA))^2+(CI*LI)+(CE*LE)+((CE+LE)*ESP^2))*QUANT$	100,20
PV-TIPO 2	$((((CE+LE)*AE^2)+((CI+LI)*(AI+FA))^2+(CI*LI)+(CE*LE)+((CE+LE)*ESP^2))*QUANT$	1.404,72
PV-TIPO 3	$((((CE+LE)*AE^2)+((CI+LI)*(AI+FA))^2+(CI*LI)+(CE*LE)+((CE+LE)*ESP^2))*QUANT$	257,22
CAIXA MR - TIPO 5	$((((CE+LE)*AE^2)+((CI+LI)*(AI+FA))^2+(CI*LI)+(CE*LE)+((CE+LE)*ESP^2))*QUANT$	100,20
CAIXA MR - TIPO 6	$((((CE+LE)*AE^2)+((CI+LI)*(AI+FA))^2+(CI*LI)+(CE*LE)+((CE+LE)*ESP^2))*QUANT$	936,48
CAIXA MR - TIPO 7	$((((CE+LE)*AE^2)+((CI+LI)*(AI+FA))^2+(CI*LI)+(CE*LE)+((CE+LE)*ESP^2))*QUANT$	518,53
DISSIPADOR	AREA DISSIPADOR	98,30
		3.415,66

5.5. C1604 LANÇAMENTO E APLICAÇÃO DE CONCRETO S/ ELEVAÇÃO (M3)

			QTD
VOLUME DE CONCRETO	790,808000	790,8080	790,81
			790,81

5.6. 97956 CAIXA PARA BOCA DE LOBO SIMPLES RETANGULAR, EM ALVENARIA COM BLOCOS DE CONCRETO, DIMENSÕES INTERNAS: 0,6X1X1,2 M. AF_12/2020 (UN)

			QTD
QUANTIDADE DE BOCAS DE LOBO	130	130,0000	130,00
			130,00

5.7. C3112 SARJETA DE CONCRETO SIMPLES C/L=1,00m/E=0,08m (M)

		COMP_VIA	QTD
COMPRIMENTO DA SARJETA	COMP_VIA*2	1.643,5100	3.287,02
			3.287,02

5.8. 98050 CHAMINÉ CIRCULAR PARA POÇO DE VISITA PARA ESGOTO, EM CONCRETO PRÉ-MOLDADO, DIÂMETRO INTERNO = 0,6 M. AF_12/2020 (M)

MEMÓRIAS DE CÁLCULO						
	OBRA:	SISTEMA DE DRENAGEM DA BACIA FREI DAMIÃO / LAGOA SECA / APUC / RIACHO TIMBAÚBAS (T6-T7)	DATA : 05/06/2024		BDI : 21,00%	
	DESCRIÇÃO:	SISTEMA DE DRENAGEM DA BACIA FREI DAMIÃO / LAGOA SECA / APUC / RIACHO TIMBAÚBAS (T6-T7)	FONTE	VERSÃO	HORA	MES
	LOCAL:	JUAZEIRO DO NORTE/CE	SEINFRA	028 SEM DESONERAÇÃO	114,15%	71,31%
	CLIENTE:	PREFEITURA MUNICIPAL DE JUAZEIRO DO NORTE/CE	SICRO	2024/01	-	-
			SICRO	2024/01	-	-
			SINAPI	2024/04 SEM DESONERAÇÃO	115,02%	71,66%
			Composição	PRÓPRIA	0,00%	0,00%

		QDE	ALTURA	QTD
QUANTIDADE X ALTURA DAS CHAMINÉS	QDE*ALTURA	6,0000	0,6000	3,60
QUANTIDADE X ALTURA DAS CHAMINÉS	QDE*ALTURA	1,0000	1,5000	1,50
QUANTIDADE X ALTURA DAS CHAMINÉS	QDE*ALTURA	1,0000	2,7000	2,70
QUANTIDADE X ALTURA DAS CHAMINÉS	QDE*ALTURA	1,0000	2,9000	2,90
QUANTIDADE X ALTURA DAS CHAMINÉS	QDE*ALTURA	1,0000	3,2000	3,20
QUANTIDADE X ALTURA DAS CHAMINÉS	QDE*ALTURA	1,0000	3,5000	3,50
QUANTIDADE X ALTURA DAS CHAMINÉS	QDE*ALTURA	1,0000	3,9000	3,90
QUANTIDADE X ALTURA DAS CHAMINÉS	QDE*ALTURA	2,0000	4,7000	9,40
QUANTIDADE X ALTURA DAS CHAMINÉS	QDE*ALTURA	1,0000	4,8000	4,80
QUANTIDADE X ALTURA DAS CHAMINÉS	QDE*ALTURA	1,0000	5,0000	5,00
QUANTIDADE X ALTURA DAS CHAMINÉS	QDE*ALTURA	1,0000	5,3000	5,30
QUANTIDADE X ALTURA DAS CHAMINÉS	QDE*ALTURA	1,0000	6,1000	6,10
				51,90

5.9. C2310 TAMPÃO DE FERRO FUNDIDO P/ POÇO DE VISITA DE DIAM.=1 M (UN)

			QTD
NÚMERO DE PVs	18	18,0000	18,00
			18,00

5.10. 104494 ADUELA/ GALERIA FECHADA PRE-MOLDADA DE CONCRETO ARMADO, SECAO QUADRANGULAR INTERNA DE 2,50 X 2,50 M (L X A), MISULA DE 20 X 20 CM, C = 1,00 M, ESPESSURA MIN = 15 CM, TB-45 E FCK DO CONCRETO = 30 MPA FORNECIMENTO E ASSENTAMENTO. AF_01/2023 (M)

		COMP	QDE_TUBOS	QTD
COMPRIMENTO DA REDE X QDE DE TUBOS	COMP*QDE_TUBOS	1.283,3800	1,0000	1.283,38
				1.283,38

5.11. C4673 AQUISIÇÃO E ASSENTAMENTO DE TUBO CORRUGADO DE DUPLA PAREDE PEAD D=37,5cm (M)

		COMP_RL	QDE_TUBOS	QTD
COMPRIMENTO DA RAMAL DE LIGAÇÃO X QUANTIDADE DE TUBOS	COMP_RL*QDE_TUBOS	650,0000	1,0000	650,00
				650,00

5.12. C4674 AQUISIÇÃO E ASSENTAMENTO DE TUBO CORRUGADO DE DUPLA PAREDE PEAD D=45,0cm (M)

		COMP	QTD
COMPRIMENTO DA REDE SECUNDARIA + COMPRIMENTO DOS RAMAIS DE LIGAÇÃO	COMP	135,0000	135,00
			135,00

5.13. C4675 AQUISIÇÃO E ASSENTAMENTO DE TUBO CORRUGADO DE DUPLA PAREDE PEAD D=60,0cm (M)

MEMÓRIAS DE CÁLCULO						
	OBRA:	SISTEMA DE DRENAGEM DA BACIA FREI DAMIÃO / LAGOA SECA / APUC / RIACHO TIMBAÚBAS (T6-T7)	DATA : 05/06/2024		BDI : 21,00%	
	DESCRIÇÃO:	SISTEMA DE DRENAGEM DA BACIA FREI DAMIÃO / LAGOA SECA / APUC / RIACHO TIMBAÚBAS (T6-T7)	FORNTE	VERSÃO	HORA	MES
	LOCAL:	JUAZEIRO DO NORTE/CE	SEINFRA	028 SEM DESONERAÇÃO	114,15%	71,31%
	CLIENTE:	PREFEITURA MUNICIPAL DE JUAZEIRO DO NORTE/CE	SICRO	2024/01	-	-
			SICRO	2024/01	-	-
			SINAPI	2024/04 SEM DESONERAÇÃO	115,02%	71,66%
			Composição	PRÓPRIA	0,00%	0,00%

		COMP	QDE	QTD
COMPRIMENTO DO RAMAL DE LIGAÇÃO * QDE DE TUBOS	COMP*QDE	315,1300	1,0000	315,13
				315,13

5.14. C1609 LASTRO DE CONCRETO INCLUINDO PREPARO E LANÇAMENTO (M3)

		LARG	ALT	ESP	QTD
VOLUME 1	LARG*ALT*ESP	3,5000	4,5000	0,1000	1,57
VOLUME 2	LARG*ALT*ESP	0,5000	4,5000	0,1000	0,23
VOLUME 3	LARG*ALT*ESP	0,5000	1,0000	0,1000	0,05
VOLUME 4	LARG*ALT*ESP	0,5000	3,5000	0,1000	0,17
VOLUME 5	LARG*ALT*ESP	0,5000	4,5000	0,1000	0,23
VOLUME 6	LARG*ALT*ESP	0,5000	1,0000	0,1000	0,05
VOLUME 7	LARG*ALT*ESP	0,5000	3,5000	0,1000	0,17
VOLUME 8	LARG*ALT*ESP	3,7000	0,5000	0,1000	0,18
VOLUME 9	LARG*ALT*ESP	4,1000	0,5000	0,1000	0,20
VOLUME 10	LARG*ALT*ESP	4,5000	0,5000	0,1000	0,23
					3,13

5.15. C2862 LASTRO DE BRITA (M3)

		COMP	LARG	ESP	COMP2	LARG2
LASTRO DE BRITA REDE SECUNDÁRIA	(COMP*LARG+COMP2*LARG2+COMP3*LARG3+COMP4*LARG4)*ESP	315,1300	1,2000	0,1000	0,0000	0,0000
LASTRO DE BRITA RAMAIS DE LIGAÇÕES	(COMP*LARG+COMP2*LARG2)*ESP	650,0000	0,9750	0,1000	135,0000	1,0500
LASTRO DE BRITA GALERIA	(COMP*LARG+COMP2*LARG2)*ESP	1.283,3800	3,3000	0,1000	0,0000	0,0000

		COMP3	LARG3	COMP4	LARG4	QTD
LASTRO DE BRITA REDE SECUNDÁRIA	(COMP*LARG+COMP2*LARG2+COMP3*LARG3+COMP4*LARG4)*ESP	0,0000	0,0000	0,0000	0,0000	37,82
LASTRO DE BRITA RAMAIS DE LIGAÇÕES	(COMP*LARG+COMP2*LARG2)*ESP	0,0000	0,0000	0,0000	0,0000	77,55
LASTRO DE BRITA GALERIA	(COMP*LARG+COMP2*LARG2)*ESP	0,0000	0,0000	0,0000	0,0000	423,52
						538,89

6.1. C0822 COMPACTAÇÃO MECÂNICA DO CALÇAMENTO C/ ROLO LISO (M2)

		COMP	LARG	QTD
COMPRIMENTO X LARGURAS DAS VIAS	COMP*LARG	315,1300	7,0000	2.205,91
				2.205,91

6.2. C3447 LIMPEZA DE PISO EM ÁREA URBANIZADA (M2)

		COMP	LARG	QTD
PAVIMENTAÇÃO ASFALTICA NOVA	COMP*LARG	315,1300	7,0000	2.205,91
RECOMPOSIÇÃO ASFALTICA DA REDE	COMP*LARG	1.454,5841	3,8000	5.527,42
				7.733,33

6.3. C3221 IMPRIMAÇÃO - EXECUÇÃO (S/TRANSP) (M2)

MEMÓRIAS DE CÁLCULO					
	OBRA:	SISTEMA DE DRENAGEM DA BACIA FREI DAMIÃO / LAGOA SECA / APUC / RIACHO TIMBAÚBAS (T6-T7)	DATA : 05/06/2024		BDI : 21,00%
	DESCRIÇÃO:	SISTEMA DE DRENAGEM DA BACIA FREI DAMIÃO / LAGOA SECA / APUC / RIACHO TIMBAÚBAS (T6-T7)	FONTE	VERSÃO	HORA
	LOCAL:	JUAZEIRO DO NORTE/CE	SEINFRA	2024/01	114,15%
	CLIENTE:	PREFEITURA MUNICIPAL DE JUAZEIRO DO NORTE/CE	SICRO	2024/01	-
			SINAPI	2024/04 SEM DESONERAÇÃO	71,31%
			Composição	PROPRIA	0,00%

		COMP	LARG	QTD
PAVIMENTAÇÃO ASFALTICA NOVA	COMP*LARG	315,1300	7,0000	2.205,91
RECOMPOSIÇÃO ASFALTICA DA REDE	COMP*LARG	1.454,5841	3,8000	5.527,42
				7.733,33

6.4. I0809-SEINFRA ANP (2024/06) ASFALTO DILUÍDO - CM 30 (T)

		AREA	COEFICIENT	QTD
AREA DE IMPRIMAÇÃO X COEFICIENTE (1,2/1000)	AREA*COEFICIENTE	7.733,3295	0,0012	9,28
				9,28

6.5. C3225 TRANSPORTE LOCAL DE MISTURA BETUMINOSA À FRIO (Y = 1,05X + 3,16) (T)

		AREA	COEFICIENT	QTD
AREA DE IMPRIMAÇÃO X COEFICIENTE (1,2/1000)	AREA*COEFICIENTE	7.733,3295	0,0012	9,28
				9,28

6.6. C3228 PINTURA DE LIGAÇÃO - EXECUÇÃO (S/TRANSP) (M2)

		COMP	LARG	QTD
PAVIMENTAÇÃO ASFALTICA NOVA	COMP*LARG	315,1300	7,0000	2.205,91
RECOMPOSIÇÃO ASFALTICA DA REDE	COMP*LARG	1.454,5841	3,8000	5.527,42
				7.733,33

6.7. I2319-SEINFRA/ANP (2024/06) EMULSÃO ASFÁLTICA RR 1C (T)

		AREA	COEFICIENT	QTD
AREA DE IMPRIMAÇÃO X FATOR (0,4/1000)	AREA*COEFICIENTE	7.733,3295	0,0004	3,09
				3,09

6.8. C3226 TRANSPORTE LOCAL DE MISTURA BETUMINOSA À QUENTE (Y = 1,05X + 3,95) (T)

		AREA	COEFICIENT	QTD
AREA DE PINTURA DE LIGAÇÃO X COEFICIENTE (0,40/1000)	AREA*COEFICIENTE	7.733,3295	0,0004	3,09
				3,09

6.9. 95995 EXECUÇÃO DE PAVIMENTO COM APLICAÇÃO DE CONCRETO ASFÁLTICO, CAMADA DE ROLAMENTO - EXCLUSIVE CARGA E TRANSPORTE. AF_11/2019 (M3)

		AREA	ESP	QTD
AREA DA PINTURA DE LIGAÇÃO X ESPESSURA DO ASFALTO (0,05M)	AREA*ESP	7.733,3295	0,0500	386,67
				386,67

6.10. 100970 TRANSPORTE COM CAMINHÃO TANQUE DE TRANSPORTE DE MATERIAL ASFÁLTICO DE 20000 L, EM VIA URBANA EM REVESTIMENTO PRIMÁRIO (UNIDADE: TXKM). AF_07/2020 (TXKM)

		VOL	DIST	COEFICIENT	QTD
VOLUME DE ASFALTO X DISTANCIA (10KM) X COEFICIENTE (2,40)	VOL*DIST*COEFICIENTE	386,6665	10,0000	2,4000	9.280,00
					9.280,00

7.1. C0844 CONCRETO P/VIBR., FCK 30 MPa COM AGREGADO ADQUIRIDO (M3)

		MEMÓRIAS DE CÁLCULO			
	OBRA:	SISTEMA DE DRENAGEM DA BACIA FREI DAMIÃO / LAGOA SECA / APUC / RIACHO TIMBAÚBAS (T6-T7)	DATA : 05/06/2024		BDI : 21,00%
	DESCRIÇÃO:	SISTEMA DE DRENAGEM DA BACIA FREI DAMIÃO / LAGOA SECA / APUC / RIACHO TIMBAÚBAS (T6-T7)	FONTE	VERSÃO	HORA
	LOCAL:	JUAZEIRO DO NORTE/CE	SEINFRA	028 SEM DESONERAÇÃO	114,15%
	CLIENTE:	PREFEITURA MUNICIPAL DE JUAZEIRO DO NORTE/CE	SICRO	2024/01	-
			SICRO	2024/01	-
			SINAPI	2024/04 SEM DESONERAÇÃO	115,02%
			Composição	PRÓPRIA	0,00%

		LARG_VIA	COMP_PASS	ESPESSURA	COMP_RAMP	QDE
(LARGURA DA VIA X COMPRIMENTO DA BASE DA PASSAGEM ELEVADA X ESPESSURA) + (LARGURA DA VIA X COMPRIMENTOS DAS RAMPAS DA PASSAGEM ELEVADA X ESPESSURA DIVIDO POR 2 X QUANTIDADE DE PASSAGEM ELEVADAS)	((LARG_VIA*COMP_P ASSAGEM*ESPESSURA)+(LARG_VIA*COMP_RAMPAS*2)*(ESPESSURA/2))*QDE	7,0000	5,0000	0,1500	1,5000	1,0000

		QTD
(LARGURA DA VIA X COMPRIMENTO DA BASE DA PASSAGEM ELEVADA X ESPESSURA) + (LARGURA DA VIA X COMPRIMENTOS DAS RAMPAS DA PASSAGEM ELEVADA X ESPESSURA DIVIDO POR 2 X QUANTIDADE DE PASSAGEM ELEVADAS)	((LARG_VIA*COMP_P ASSAGEM*ESPESSURA)+(LARG_VIA*COMP_RAMPAS*2)*(ESPESSURA/2))*QDE	6,83
		6,83

7.2. C1604 LANÇAMENTO E APLICAÇÃO DE CONCRETO S/ ELEVAÇÃO (M3)

	V_CONCRET	QTD
VOLUME DE CONCRETO FCK=30 MPA	V_CONCRETO	6,8250
		6,83

7.3. C1399 FORMA PLANA CHAPA COMPENSADA PLASTIFICADA, ESP.= 12mm UTIL. 5X (M2)

	LARG_VIA	ALTURA	LADOS	QDE	QTD
LARGURA DA VIA X ALTURA X 2 LADOS X QUANTIDADE DE PASSAGEM ELEVADAS	LARG_VIA*ALTURA*L ADOS*QDE	7,0000	0,1500	2,0000	1,0000
					2,10

7.4. C4151 ARMADURA DE AÇO CA 50/60 (KG)

	LARG_VIA	COMP	PESO_ESP	QDE_MALHA	QDE
LARGURA DA VIA X COMPRIMENTO DA PASSAGEM ELEVADA (BASE + RAMPAS) X PESO ESPECIFICO (2,20) X 2 (MALHA DUPLA) X QUANTIDADE DE PASSAGEM ELEVADAS	LARG_VIA*COMP*PE SO_ESP*QDE_MALHA *QDE	7,0000	8,0000	2,2000	2,0000
					1,0000

	QTD
LARGURA DA VIA X COMPRIMENTO DA PASSAGEM ELEVADA (BASE + RAMPAS) X PESO ESPECIFICO (2,20) X 2 (MALHA DUPLA) X QUANTIDADE DE PASSAGEM ELEVADAS	246,40
	246,40

7.5. C2600 TUBO PVC BRANCO RÍGIDO ESGOTO D=150mm (6") (M)

MEMÓRIAS DE CÁLCULO																											
 PREFEITURA DE JUAZEIRO DO NORTE	OBRA:	SISTEMA DE DRENAGEM DA BACIA FREI DAMIÃO / LAGOA SECA / APUC / RIACHO TIMBAÚBAS (T6-T7)	DATA : 05/06/2024 BDI : 21,00%																								
	DESCRIÇÃO:	SISTEMA DE DRENAGEM DA BACIA FREI DAMIÃO / LAGOA SECA / APUC / RIACHO TIMBAÚBAS (T6-T7)	<table border="1" style="width: 100%; border-collapse: collapse;"> <thead> <tr> <th style="width: 25%;">FONTE</th> <th style="width: 25%;">VERSÃO</th> <th style="width: 25%;">HORA</th> <th style="width: 25%;">MES</th> </tr> </thead> <tbody> <tr> <td>SEINFRA</td> <td>028 SEM DESONERAÇÃO</td> <td>114,15%</td> <td>71,31%</td> </tr> <tr> <td>SICRO</td> <td>2024/01</td> <td>-</td> <td>-</td> </tr> <tr> <td>SICRO</td> <td>2024/01</td> <td>-</td> <td>-</td> </tr> <tr> <td>SINAPI</td> <td>2024/04 SEM DESONERAÇÃO</td> <td>115,02%</td> <td>71,66%</td> </tr> <tr> <td>Composição</td> <td>PRÓPRIA</td> <td>0,00%</td> <td>0,00%</td> </tr> </tbody> </table>	FONTE	VERSÃO	HORA	MES	SEINFRA	028 SEM DESONERAÇÃO	114,15%	71,31%	SICRO	2024/01	-	-	SICRO	2024/01	-	-	SINAPI	2024/04 SEM DESONERAÇÃO	115,02%	71,66%	Composição	PRÓPRIA	0,00%	0,00%
	FONTE	VERSÃO	HORA	MES																							
	SEINFRA	028 SEM DESONERAÇÃO	114,15%	71,31%																							
	SICRO	2024/01	-	-																							
SICRO	2024/01	-	-																								
SINAPI	2024/04 SEM DESONERAÇÃO	115,02%	71,66%																								
Composição	PRÓPRIA	0,00%	0,00%																								
LOCAL:	JUAZEIRO DO NORTE/CE																										
CLIENTE:	PREFEITURA MUNICIPAL DE JUAZEIRO DO NORTE/CE																										

	COMP_PASS	LADOS	QDE	QTD	
COMPRIMENTO DA PASSAGEM ELEVADA (BASE + RAMPAS) X 2 LADOS X QUANTIDADE DE PASSAGEM ELEVADAS	COMP_PASSAGEM*LADOS*QDE	8,0000	2,0000	1,0000	16,00
					16,00

8.1. 5213445 Placa de regulamentação em aço, R1 lado 0,331 m - película retrorrefletiva tipo I + SI - fornecimento e implantação (un)

			QTD
QUANTIDADE DE PLACAS DE REGULAMENTAÇÃO DE PARE	27	27,0000	27,00
			27,00

8.2. 5213856 Suporte metálico galvanizado para placa de regulamentação - R1 - lado de 0,331 m - fornecimento e implantação (un)

			QTD
QUANTIDADE DE PLACAS DE REGULAMENTAÇÃO DE PARE	27	27,0000	27,00
			27,00

8.3. 5213440 Placa de regulamentação em aço D = 0,60 m - película retrorrefletiva tipo I + SI - fornecimento e implantação (un)

			QTD
QUANTIDADE DE PLACAS DE REGULAMENTAÇÃO CIRCULARES	32	32,0000	32,00
			32,00

8.4. 5213863 Suporte metálico galvanizado para placa de advertência ou regulamentação - lado ou diâmetro de 0,60 m - fornecimento e implantação (un)

			QTD
QUANTIDADE DE PLACAS DE REGULAMENTAÇÃO CIRCULARES	32	32,0000	32,00
			32,00

8.5. 5213464 Placa de advertência em aço, lado de 0,60 m - película retrorrefletiva tipo I + SI - fornecimento e implantação (un)

			QTD
QUANTIDADE DE PLACAS DE ADVERTENCIA (AMARELAS)	2	2,0000	2,00
			2,00

8.6. 5213863 Suporte metálico galvanizado para placa de advertência ou regulamentação - lado ou diâmetro de 0,60 m - fornecimento e implantação (un)

			QTD
QUANTIDADE DE PLACAS DE ADVERTENCIA (AMARELAS)	2	2,0000	2,00
			2,00

8.7. COMP. 01 - PLACA DE SINALIZAÇÃO PLACA DE REGULAMENTAÇÃO/ADVERTÊNCIA REFLETIVA EM AÇO GALVANIZADO (M2)

		MEMÓRIAS DE CÁLCULO				
 PREFEITURA DE JUAZEIRO DO NORTE	OBRA:	SISTEMA DE DRENAGEM DA BACIA FREI DAMIÃO / LAGOA SECA / APUC / RIACHO TIMBAÚBAS (T6-T7)	DATA : 05/06/2024		BDI : 21,00%	
	DESCRIÇÃO:	SISTEMA DE DRENAGEM DA BACIA FREI DAMIÃO / LAGOA SECA / APUC / RIACHO TIMBAÚBAS (T6-T7)	FONTE	VERSÃO	HORA	MES
	LOCAL:	JUAZEIRO DO NORTE/CE	SEINFRA	028 SEM DESONERAÇÃO	114,15%	71,31%
	CLIENTE:	PREFEITURA MUNICIPAL DE JUAZEIRO DO NORTE/CE	SICRO	2024/01	-	-
			SICRO	2024/01	-	-
			SINAPI	2024/04 SEM DESONERAÇÃO	115,02%	71,66%
			Composição	PRÓPRIA	0,00%	0,00%

		QDE1	DIM1	DIM2	QDE2	DIM3
QUANTIDADE DE PLACAS DE REGULAMENTAÇÃO/ADVERTÊNCIA/ INDICAÇÃO (SENTIDO DUPLO, ONIBUS, ESTACIONAMENTO E FAIXA ELEVADA) X DIMENSÕES DA PLACA	QDE1*DIM1*DIM2+QDE2*DIM3*DIM4	1,0000	0,5000	0,2500	2,0000	0,5000

		DIM4	QTD
QUANTIDADE DE PLACAS DE REGULAMENTAÇÃO/ADVERTÊNCIA/ INDICAÇÃO (SENTIDO DUPLO, ONIBUS, ESTACIONAMENTO E FAIXA ELEVADA) X DIMENSÕES DA PLACA	QDE1*DIM1*DIM2+QDE2*DIM3*DIM4	0,7500	0,88
			0,88

8.8. C3629 PLACA EM CHAPA GALVANIZADA C/ESTRUTURA INTERNA EM METALON PINTADA, IMPRESSÃO EM VINIL 02 FACES, ABRAÇADEIRAS (M2)

		QDE	DIM_1	DIM_2	QTD
QUANTIDADE DE PLACAS DE INDENTIFICAÇÃO DE RUAS X DIMENSÕES DA PLACA (0,50 X 0,25)	QDE*DIM_1*DIM_2	58,0000	0,5000	0,2500	7,25
					7,25

8.9. 5213863 Suporte metálico galvanizado para placa de advertência ou regulamentação - lado ou diâmetro de 0,60 m - fornecimento e implantação (un)

		QDE	PLACAS_PO	QTD
QUANTIDADE DE PLACAS DE INDENTIFICAÇÃO DE RUAS / 2 POR SUPORTE	QDE/PLACAS_POR_SUPORTE	58,0000	2,0000	29,00
				29,00

8.10. C3220 FAIXA.HORIZONTAL/TINTA REFLETIVA/RESINA ACRÍLICA (M2)

		QDE	COMP	ESP	QTD
QUANTIDADE DE FAIXAS HORIZONTAIS X COMPRIMENTO DA VIA X ESPESSURA DA FAIXA (0,10m)	QDE*COMP*ESP	3,0000	1.643,5100	0,1000	493,05
					493,05

8.11. C3220 FAIXA.HORIZONTAL/TINTA REFLETIVA/RESINA ACRÍLICA (M2)

		QDE	METADE_LA	ESP	ALT	QTD
QDE DE PLACAS DE PARAXMETADE DA LARGURA DA VIA X (ESPESSURA DA FAIXA + ALTURA DO NOME PARE)	((QDE*METADE_LARG_VIA)*(ESP+ALT))	16,0000	3,5000	0,3000	1,6000	106,40
						106,40

8.12. C3220 FAIXA.HORIZONTAL/TINTA REFLETIVA/RESINA ACRÍLICA (M2)

MEMÓRIAS DE CÁLCULO																											
	OBRA:	SISTEMA DE DRENAGEM DA BACIA FREI DAMIÃO / LAGOA SECA / APUC / RIACHO TIMBAÚBAS (T6-T7)	DATA : 05/06/2024																								
	DESCRIÇÃO:	SISTEMA DE DRENAGEM DA BACIA FREI DAMIÃO / LAGOA SECA / APUC / RIACHO TIMBAÚBAS (T6-T7)	BDI : 21,00%																								
	LOCAL:	JUAZEIRO DO NORTE/CE																									
	CLIENTE:	PREFEITURA MUNICIPAL DE JUAZEIRO DO NORTE/CE																									
			<table border="1"> <thead> <tr> <th>FONTES</th> <th>VERSÃO</th> <th>HORA</th> <th>MES</th> </tr> </thead> <tbody> <tr> <td>SEINFRA</td> <td>028 SEM DESONERAÇÃO</td> <td>114,15%</td> <td>71,31%</td> </tr> <tr> <td>SICRO</td> <td>2024/01</td> <td>-</td> <td>-</td> </tr> <tr> <td>SICRO</td> <td>2024/01</td> <td>-</td> <td>-</td> </tr> <tr> <td>SINAPI</td> <td>2024/04 SEM DESONERAÇÃO</td> <td>115,02%</td> <td>71,66%</td> </tr> <tr> <td>Composição</td> <td>PRÓPRIA</td> <td>0,00%</td> <td>0,00%</td> </tr> </tbody> </table>	FONTES	VERSÃO	HORA	MES	SEINFRA	028 SEM DESONERAÇÃO	114,15%	71,31%	SICRO	2024/01	-	-	SICRO	2024/01	-	-	SINAPI	2024/04 SEM DESONERAÇÃO	115,02%	71,66%	Composição	PRÓPRIA	0,00%	0,00%
FONTES	VERSÃO	HORA	MES																								
SEINFRA	028 SEM DESONERAÇÃO	114,15%	71,31%																								
SICRO	2024/01	-	-																								
SICRO	2024/01	-	-																								
SINAPI	2024/04 SEM DESONERAÇÃO	115,02%	71,66%																								
Composição	PRÓPRIA	0,00%	0,00%																								

	QDE	LARG_VIA	LARG_FAIXA	ESP	COMP
QUANTIDADE DE FAIXAS DE PEDESTRE*((LARGURA DA VIA/(LARGURA DA FAIXA DE PEDESTRE + ESPAÇAMENTO DAS FAIXAS))*LARGURA DA FAIXA*COMPRIMENTO DA FAIXA)	1,0000	7,0000	0,4000	0,6000	4,0000

	QTD
QUANTIDADE DE FAIXAS DE PEDESTRE*((LARGURA DA VIA/(LARGURA DA FAIXA DE PEDESTRE + ESPAÇAMENTO DAS FAIXAS))*LARGURA DA FAIXA*COMPRIMENTO DA FAIXA)	11,20
	11,20

9.1. C2876 LOCAÇÃO E NIVELAMENTO DE REDE DE ESGOTO/EMISSÁRIO/DRENAGEM (M)

	COMP	QTD
COMPRIMENTO DAS REDES	1.643,5100	1.643,51
		1.643,51

9.2. I1860 SERVIÇOS DE SONDAGEM À PERCUSSÃO (M)

	QDE	PROF	QTD
QDE DE FUROS X PROFUNDIDADE DO FURO	5,0000	15,0000	75,00
			75,00

9.3. P8058 Engenheiro ambiental pleno (mês)

	QDE	QTD
QDE DE MESES NECESSÁRIOS	1,0000	1,00
		1,00

9.4. P8020 Assistente social pleno (mês)

	QDE	QTD
QDE DE MESES NECESSÁRIOS	1,0000	1,00
		1,00

9.5. COMP. 30.04-2024-1 SERVIÇO DE ELABORAÇÃO DE ESTUDOS TOPOGRÁFICOS (KM)

	COMP	QTD
COMPRIMENTO DAS REDES	(COMP/1000)	1,64
		1,64

9.6. COMP. 30-04-2024-2 SERVIÇO DE ELABORAÇÃO DE ESTUDOS GEOTÉCNICOS (KM)

	COMP	QTD
COMPRIMENTO DAS REDES	(COMP/1000)	1,64
		1,64

9.7. COMP. 30-04-2024-3 SERVIÇO DE ELABORAÇÃO DE PROJETO EXECUTIVO DE DRENAGEM O.A.C (KM)

	COMP	QTD
COMPRIMENTO DAS REDES	(COMP/1000)	1,64
		1,64

RELATÓRIO ANALÍTICO - COMPOSIÇÕES DE CUSTOS



OBRA:	SISTEMA DE DRENAGEM DA BACIA FREI DAMIÃO / LAGOA SECA / APUC / RIACHO TIMBAÚBAS (T6-T7)	DATA : 05/06/2024	BDI : 21,00%
DESCRIÇÃO:	SISTEMA DE DRENAGEM DA BACIA FREI DAMIÃO / LAGOA SECA / APUC / RIACHO TIMBAÚBAS (T6-T7)	FONTES:	VERSÃO:
LOCAL:	JUAZEIRO DO NORTE/CE	SEINFRA	028 SEM DESONERAÇÃO
CLIENTE:	PREFEITURA MUNICIPAL DE JUAZEIRO DO NORTE/CE	SICRO	2024/01
		SICRO	2024/01
		SINAPI	2024/04 SEM DESONERAÇÃO
		Composição	PROPRIA
			HORA
			MES
			114,15%
			71,31%
			-
			-
			115,02%
			71,66%
			0,00%
			0,00%

1.1. C1937 PLACAS PADRÃO DE OBRA (M2)

Material	DESCRIÇÃO	FONTES	UNID	COEFICIENTE	PREÇO UNITÁRIO	TOTAL
10537	CHAPA DE AÇO GALVANIZADA ESP. 0.3MM	SEINFRA	M2	1,02000000	R\$ 39,0300	R\$ 39,8106
11100	ESMALTE SINTETICO	SEINFRA	L	1,00000000	R\$ 31,8800	R\$ 31,8800
11691	PONTALETE / BARROTE DE 3"x3"	SEINFRA	M	4,50000000	R\$ 16,0900	R\$ 72,4050
11725	PREGO 15X15 (1.1/4" x 13) (APROXIMADAMENTE 672UN/KG)	SEINFRA	KG	0,15000000	R\$ 15,9900	R\$ 2,3985
TOTAL Material:						R\$ 146,4941

Mão de Obra	DESCRIÇÃO	FONTES	UNID	COEFICIENTE	PREÇO UNITÁRIO	TOTAL
I2543	SERVENTE	SEINFRA	H	2,00000000	R\$ 20,2600	R\$ 40,5200
TOTAL Mão de Obra:						R\$ 40,5200
VALOR:						R\$ 187,01

2.1. C2784 ESCAVAÇÃO MANUAL SOLO DE 1A.CAT. PROF. ATÉ 1.50m (M3)

Mão de Obra	DESCRIÇÃO	FONTES	UNID	COEFICIENTE	PREÇO UNITÁRIO	TOTAL
I2543	SERVENTE	SEINFRA	H	2,65000000	R\$ 20,2600	R\$ 53,6890
TOTAL Mão de Obra:						R\$ 53,6890
VALOR:						R\$ 53,69

2.2. C2789 ESCAVAÇÃO MECÂNICA SOLO DE 1A CAT. PROF. ATÉ 2.00m (M3)

Equipamento Custo Horário	DESCRIÇÃO	FONTES	UNID	COEFICIENTE	PREÇO UNITÁRIO	TOTAL
10765	RETRO ESCAVADEIRA DE PNEUS (CHP)	SEINFRA	H	0,05500000	R\$ 140,7320	R\$ 7,7403
TOTAL Equipamento Custo Horário:						R\$ 7,7403
Mão de Obra	DESCRIÇÃO	FONTES	UNID	COEFICIENTE	PREÇO UNITÁRIO	TOTAL
I2543	SERVENTE	SEINFRA	H	0,11000000	R\$ 20,2600	R\$ 2,2286
TOTAL Mão de Obra:						R\$ 2,2286
VALOR:						R\$ 9,97

2.3. C2790 ESCAVAÇÃO MECÂNICA SOLO DE 1A CAT. PROF. DE 2.01 a 4.00m (M3)

Equipamento Custo Horário	DESCRIÇÃO	FONTES	UNID	COEFICIENTE	PREÇO UNITÁRIO	TOTAL
10765	RETRO ESCAVADEIRA DE PNEUS (CHP)	SEINFRA	H	0,07500000	R\$ 140,7320	R\$ 10,5549
TOTAL Equipamento Custo Horário:						R\$ 10,5549
Mão de Obra	DESCRIÇÃO	FONTES	UNID	COEFICIENTE	PREÇO UNITÁRIO	TOTAL
I2543	SERVENTE	SEINFRA	H	0,13000000	R\$ 20,2600	R\$ 2,6338
TOTAL Mão de Obra:						R\$ 2,6338
VALOR:						R\$ 13,19

2.4. C2791 ESCAVAÇÃO MECÂNICA SOLO DE 1A CAT. PROF. DE 4.01 a 6.00m (M3)

Equipamento Custo Horário	DESCRIÇÃO	FONTES	UNID	COEFICIENTE	PREÇO UNITÁRIO	TOTAL
10735	ESCAVADEIRA HIDRÁULICA (CHP)	SEINFRA	H	0,05500000	R\$ 288,1126	R\$ 15,8462

RELATÓRIO ANALÍTICO - COMPOSIÇÕES DE CUSTOS						
	OBRA:	SISTEMA DE DRENAGEM DA BACIA FREI DAMIÃO / LAGOA SECA / APUC / RIACHO TIMBAÚBAS (T6-T7)	DATA : 05/06/2024		BDI : 21,00%	
	DESCRIÇÃO:	SISTEMA DE DRENAGEM DA BACIA FREI DAMIÃO / LAGOA SECA / APUC / RIACHO TIMBAÚBAS (T6-T7)	FONTES	VERSÃO	HORA	MES
	LOCAL:	JUAZEIRO DO NORTE/CE	SEINFRA	028 SEM DESONERAÇÃO	114,15%	71,31%
	CLIENTE:	PREFEITURA MUNICIPAL DE JUAZEIRO DO NORTE/CE	SICRO	2024/01	-	-
			SICRO	2024/01	-	-
		SINAPI	2024/04 SEM DESONERAÇÃO	115,02%	71,66%	
		Composição	PRÓPRIA	0,00%	0,00%	

TOTAL Equipamento Custo Horário:	R\$ 15,8462
----------------------------------	-------------

Mão de Obra		FONTES	UNID	COEFICIENTE	PREÇO UNITÁRIO	TOTAL
I2543	SERVENTE	SEINFRA	H	0,11000000	R\$ 20,2600	R\$ 2,2286
TOTAL Mão de Obra:						R\$ 2,2286
VALOR:						R\$ 18,07

2.5. C2792 ESCAVAÇÃO MECÂNICA SOLO DE 1A CAT. PROF. DE 6.01 a 8.00m (M3)

Equipamento Custo Horário		FONTES	UNID	COEFICIENTE	PREÇO UNITÁRIO	TOTAL
I0734	DRAG LINE (CHP)	SEINFRA	H	0,13800000	R\$ 395,7484	R\$ 54,6133
TOTAL Equipamento Custo Horário:						R\$ 54,6133

Mão de Obra		FONTES	UNID	COEFICIENTE	PREÇO UNITÁRIO	TOTAL
I2543	SERVENTE	SEINFRA	H	0,13000000	R\$ 20,2600	R\$ 2,6338
TOTAL Mão de Obra:						R\$ 2,6338
VALOR:						R\$ 57,25

2.6. C5180 ESCORAMENTO CONTÍNUO DE VALAS C/BLINDADOS METÁLICOS DE 6,00M (M2)

Equipamento Custo Horário		FONTES	UNID	COEFICIENTE	PREÇO UNITÁRIO	TOTAL
I10263	ESCAVADEIRA HIDRÁULICA SOBRE ESTEIRAS, CAÇAMBA 0,80 M3, PESO OPER.17 T, POT. 111 HP (CHP)	SEINFRA	H	0,10000000	R\$ 249,7061	R\$ 24,9706
I0749	MÁQUINA DE SOLDA (CHP)	SEINFRA	H	0,01500000	R\$ 0,0972	R\$ 0,0015
TOTAL Equipamento Custo Horário:						R\$ 24,9721

Material		FONTES	UNID	COEFICIENTE	PREÇO UNITÁRIO	TOTAL
I7469	ACETILENO	SEINFRA	KG	0,00400000	R\$ 89,0000	R\$ 0,3560
I7480	CHAPA DE AÇO GROSSA, ASTM A36, 3/8" (9,5MM - 74,48 KG/M2)	SEINFRA	KG	0,42000000	R\$ 8,5000	R\$ 3,5700
I1061	ELETRODOS	SEINFRA	KG	0,01900000	R\$ 32,4400	R\$ 0,6164
I0988	OXIGÊNIO	SEINFRA	M3	0,01400000	R\$ 18,4700	R\$ 0,2586
I10261	PERFIL "I" DE AÇO LAMINADO, ABAS INCLINADAS, "I" 152 X 22	SEINFRA	KG	0,26400000	R\$ 8,3800	R\$ 2,2123
I10259	TUBO CAMISA AÇO CARBONO SEM COSTURA 6", E = 10,97MM, SCHEDULE 80, 42,56 KG/M	SEINFRA	M	0,00020000	R\$ 716,1200	R\$ 0,1432
I10258	TUBO CAMISA AÇO CARBONO SEM COSTURA 8", E = 8,18MM, SCHEDULE 40, 42,55 KG/M	SEINFRA	M	0,00150000	R\$ 706,3600	R\$ 1,0595
TOTAL Material:						R\$ 8,2160

Mão de Obra		FONTES	UNID	COEFICIENTE	PREÇO UNITÁRIO	TOTAL
I1530	MONTADOR	SEINFRA	H	0,12000000	R\$ 26,8600	R\$ 3,2232
I2543	SERVENTE	SEINFRA	H	0,25700000	R\$ 20,2600	R\$ 5,2068
I1879	SOLDADOR	SEINFRA	H	0,48000000	R\$ 27,7000	R\$ 13,2960
TOTAL Mão de Obra:						R\$ 21,7260
VALOR:						R\$ 54,91

2.7. C2920 REATERRO C/COMPACTAÇÃO MECÂNICA, E CONTROLE, MATERIAL DA VALA (M3)

Equipamento Custo Horário		FONTES	UNID	COEFICIENTE	PREÇO UNITÁRIO	TOTAL
---------------------------	--	--------	------	-------------	----------------	-------

RELATÓRIO ANALÍTICO - COMPOSIÇÕES DE CUSTOS



OBRA:	SISTEMA DE DRENAGEM DA BACIA FREI DAMIÃO / LAGOA SECA / APUC / RIACHO TIMBAÚBAS (T6-T7)	DATA : 05/06/2024	BDI : 21,00%
DESCRIÇÃO:	SISTEMA DE DRENAGEM DA BACIA FREI DAMIÃO / LAGOA SECA / APUC / RIACHO TIMBAÚBAS (T6-T7)	Fonte	VERSÃO
LOCAL:	JUAZEIRO DO NORTE/CE	SEINFRA	028 SEM DESONERAÇÃO
CLIENTE:	PREFEITURA MUNICIPAL DE JUAZEIRO DO NORTE/CE	SICRO	2024/01
		SICRO	2024/01
		SINAPI	2024/04 SEM DESONERAÇÃO
		Composição	PROPRIA
			HORA
			MES
			114,15%
			71,31%
			-
			-
			115,02%
			71,66%
			0,00%
			0,00%

10706	CAMINHÃO TANQUE 6.000 l (CHP)	SEINFRA	H	0,03500000	R\$ 184,8907	R\$ 6,4712
10725	COMPACTADOR DE PLACA VIBRATÓRIA HP 7 (CHP)	SEINFRA	H	0,03500000	R\$ 51,5141	R\$ 1,8030
TOTAL Equipamento Custo Horário:						R\$ 8,2742

Mão de Obra		Fonte	Unid	Coefficiente	Preço Unitário	Total
12543	SERVENTE	SEINFRA	H	1,05000000	R\$ 20,2600	R\$ 21,2730
TOTAL Mão de Obra:						R\$ 21,2730
VALOR:						R\$ 29,55

2.8. C0710 CARGA MECANIZADA DE TERRA EM CAMINHÃO BASCULANTE (M3)

Equipamento Custo Horário		Fonte	Unid	Coefficiente	Preço Unitário	Total
10690	CAMINHÃO BASCULANTE 6 M3 (CHP)	SEINFRA	H	0,00980000	R\$ 176,6602	R\$ 1,7313
10708	CARREGADEIRA DE PNEUS HP 111 (CHP)	SEINFRA	H	0,00980000	R\$ 233,4827	R\$ 2,2881
TOTAL Equipamento Custo Horário:						R\$ 4,0194

Mão de Obra		Fonte	Unid	Coefficiente	Preço Unitário	Total
12543	SERVENTE	SEINFRA	H	0,01960000	R\$ 20,2600	R\$ 0,3971
TOTAL Mão de Obra:						R\$ 0,3971
VALOR:						R\$ 4,42

2.9. 95876 TRANSPORTE COM CAMINHÃO BASCULANTE DE 14 M³, EM VIA URBANA PAVIMENTADA, DMT ATÉ 30 KM (UNIDADE: M3XKM). AF_07/2020 (M3XKM)

Equipamento Custo Horário		Fonte	Unid	Coefficiente	Preço Unitário	Total
89877	CAMINHÃO BASCULANTE 14 M3, COM CAVALO MECÂNICO DE CAPACIDADE MÁXIMA DE TRAÇÃO COMBINADO DE 36000 KG, POTÊNCIA 286 CV, INCLUSIVE SEMIREBOQUE COM CAÇAMBA METÁLICA - CHI DIURNO. AF_12/2014	SINAPI	CHI	0,00250000	R\$ 92,40	R\$ 0,23
89876	CAMINHÃO BASCULANTE 14 M3, COM CAVALO MECÂNICO DE CAPACIDADE MÁXIMA DE TRAÇÃO COMBINADO DE 36000 KG, POTÊNCIA 286 CV, INCLUSIVE SEMIREBOQUE COM CAÇAMBA METÁLICA - CHP DIURNO. AF_12/2014	SINAPI	CHP	0,00590000	R\$ 338,05	R\$ 1,99
TOTAL Equipamento Custo Horário:						R\$ 2,22
VALOR:						R\$ 2,22

3.1. 97636 DEMOLIÇÃO PARCIAL DE PAVIMENTO ASFÁLTICO, DE FORMA MECANIZADA, SEM REAPROVEITAMENTO. AF_09/2023 (M2)

Equipamento Custo Horário		Fonte	Unid	Coefficiente	Preço Unitário	Total
91285	CORTADORA DE PISO COM MOTOR 4 TEMPOS A GASOLINA, POTÊNCIA DE 13 HP, COM DISCO DE CORTE DIAMANTADO SEGMENTADO PARA CONCRETO, DIÂMETRO DE 350 MM, FURO DE 1" (14 X 1") - CHI DIURNO. AF_08/2015	SINAPI	CHI	0,08360000	R\$ 1,07	R\$ 0,08
91283	CORTADORA DE PISO COM MOTOR 4 TEMPOS A GASOLINA, POTÊNCIA DE 13 HP, COM DISCO DE CORTE DIAMANTADO SEGMENTADO PARA CONCRETO, DIÂMETRO DE 350 MM, FURO DE 1" (14 X 1") - CHP DIURNO. AF_08/2015	SINAPI	CHP	0,05240000	R\$ 10,43	R\$ 0,54
5632	ESCAVADEIRA HIDRÁULICA SOBRE ESTEIRAS, CAÇAMBA 0,80 M3, PESO OPERACIONAL 17 T, POTENCIA BRUTA 111 HP - CHI DIURNO. AF_06/2014	SINAPI	CHI	0,08960000	R\$ 88,86	R\$ 7,96
5631	ESCAVADEIRA HIDRÁULICA SOBRE ESTEIRAS, CAÇAMBA 0,80 M3, PESO OPERACIONAL 17 T, POTENCIA BRUTA 111 HP - CHP DIURNO. AF_06/2014	SINAPI	CHP	0,03260000	R\$ 210,77	R\$ 6,87
TOTAL Equipamento Custo Horário:						R\$ 15,45

RELATÓRIO ANALÍTICO - COMPOSIÇÕES DE CUSTOS



OBRA:	SISTEMA DE DRENAGEM DA BACIA FREI DAMIÃO / LAGOA SECA / APUC / RIACHO TIMBAÚBAS (T6-T7)	DATA : 05/06/2024	BDI : 21,00%
DESCRIÇÃO:	SISTEMA DE DRENAGEM DA BACIA FREI DAMIÃO / LAGOA SECA / APUC / RIACHO TIMBAÚBAS (T6-T7)	FONTES:	VERSÃO:
LOCAL:	JUAZEIRO DO NORTE/CE	SEINFRA	028 SEM DESONERAÇÃO
CLIENTE:	PREFEITURA MUNICIPAL DE JUAZEIRO DO NORTE/CE	SICRO	2024/01
		SICRO	2024/01
		SINAPI	2024/04 SEM DESONERAÇÃO
		Composição	PROPRIA
			HORA
			MES
			114,15%
			71,31%
			-
			-
			115,02%
			71,66%
			0,00%
			0,00%

Mão de Obra com Encargos Complementares	FONTE	UNID	COEFICIENTE	PREÇO UNITÁRIO	TOTAL
88309	PEDREIRO COM ENCARGOS COMPLEMENTARES	SINAPI	H	0,24330000	R\$ 27,90
					R\$ 6,78
TOTAL Mão de Obra com Encargos Complementares:					R\$ 6,78
VALOR:					R\$ 22,23

3.2. C1049 DEMOLIÇÃO DE CONCRETO SIMPLES (M3)

Mão de Obra	FONTE	UNID	COEFICIENTE	PREÇO UNITÁRIO	TOTAL
I2391	PEDREIRO	SEINFRA	H	1,30000000	R\$ 26,8600
					R\$ 34,9180
I2543	SERVENTE	SEINFRA	H	13,00000000	R\$ 20,2600
					R\$ 263,3800
TOTAL Mão de Obra:					R\$ 298,2980
VALOR:					R\$ 298,30

3.3. C3259 CARGA E TRANSPORTE ATÉ 5KM DE REVESTIMENTO BETUMINOSO DEMOLIDO (M3)

Equipamento Custo Horário	FONTE	UNID	COEFICIENTE	PREÇO UNITÁRIO	TOTAL
I0578	CAMINHÃO BASCULANTE 6 M3 (CHI)	SEINFRA	H	0,00160000	R\$ 65,7991
					R\$ 0,1053
I0690	CAMINHÃO BASCULANTE 6 M3 (CHP)	SEINFRA	H	0,15840000	R\$ 176,6602
					R\$ 27,9830
I0594	CARREGADEIRA DE PNEUS HP 111 (CHI)	SEINFRA	H	0,00000000	R\$ 88,0472
					R\$ 0,0000
I0708	CARREGADEIRA DE PNEUS HP 111 (CHP)	SEINFRA	H	0,04000000	R\$ 233,4827
					R\$ 9,3393
TOTAL Equipamento Custo Horário:					R\$ 37,4276

Mão de Obra	FONTE	UNID	COEFICIENTE	PREÇO UNITÁRIO	TOTAL
I2543	SERVENTE	SEINFRA	H	0,08000000	R\$ 20,2600
					R\$ 1,6208
TOTAL Mão de Obra:					R\$ 1,6208
VALOR:					R\$ 39,05

3.4. C0708 CARGA MECANIZADA DE ENTULHO EM CAMINHÃO BASCULANTE (M3)

Equipamento Custo Horário	FONTE	UNID	COEFICIENTE	PREÇO UNITÁRIO	TOTAL
I0690	CAMINHÃO BASCULANTE 6 M3 (CHP)	SEINFRA	H	0,01040000	R\$ 176,6602
					R\$ 1,8373
I0708	CARREGADEIRA DE PNEUS HP 111 (CHP)	SEINFRA	H	0,01040000	R\$ 233,4827
					R\$ 2,4282
TOTAL Equipamento Custo Horário:					R\$ 4,2655

Mão de Obra	FONTE	UNID	COEFICIENTE	PREÇO UNITÁRIO	TOTAL
I2543	SERVENTE	SEINFRA	H	0,02080000	R\$ 20,2600
					R\$ 0,4214
TOTAL Mão de Obra:					R\$ 0,4214
VALOR:					R\$ 4,69

3.5. C2530 TRANSPORTE DE MATERIAL, EXCETO ROCHA EM CAMINHÃO ATÉ 10KM (M3)

Equipamento Custo Horário	FONTE	UNID	COEFICIENTE	PREÇO UNITÁRIO	TOTAL
I0690	CAMINHÃO BASCULANTE 6 M3 (CHP)	SEINFRA	H	0,22220000	R\$ 176,6602
					R\$ 39,2539
TOTAL Equipamento Custo Horário:					R\$ 39,2539
VALOR:					R\$ 39,25

RELATÓRIO ANALÍTICO - COMPOSIÇÕES DE CUSTOS					
	OBRA:	SISTEMA DE DRENAGEM DA BACIA FREI DAMIÃO / LAGOA SECA / APUC / RIACHO TIMBAÚBAS (T6-T7)	DATA : 05/06/2024		BDI : 21,00%
	DESCRIÇÃO:	SISTEMA DE DRENAGEM DA BACIA FREI DAMIÃO / LAGOA SECA / APUC / RIACHO TIMBAÚBAS (T6-T7)	FONTE	VERSÃO	HORA
	LOCAL:	JUAZEIRO DO NORTE/CE	SEINFRA	028 SEM DESONERAÇÃO	114,15%
	CLIENTE:	PREFEITURA MUNICIPAL DE JUAZEIRO DO NORTE/CE	SICRO	2024/01	-
			SICRO	2024/01	-
		SINAPI	2024/04 SEM DESONERAÇÃO	115,02%	71,66%
		Composição	PRÓPRIA	0,00%	0,00%

4.1. C2896 PAVIMENTAÇÃO EM PEDRA TOSCA S/ REJUNTAMENTO (AGREGADO ADQUIRIDO) (M2)

Equipamento Custo Horário		FONTE	UNID	COEFICIENTE	PREÇO UNITÁRIO	TOTAL
10724	COMPACTADOR DE PLACA VIBRATÓRIA HP 4 (CHP)	SEINFRA	H	0,05000000	R\$ 30,1123	R\$ 1,5056
10726	COMPACTADOR LISO TANDEM AUTOPROPELIDO (CHP)	SEINFRA	H	0,01000000	R\$ 116,6595	R\$ 1,1666
TOTAL Equipamento Custo Horário:						R\$ 2,6722

Material		FONTE	UNID	COEFICIENTE	PREÇO UNITÁRIO	TOTAL
10111	AREIA VERMELHA	SEINFRA	M3	0,15000000	R\$ 70,0000	R\$ 10,5000
11600	PEDRA DE MÃO (RACHÃO)	SEINFRA	M3	0,15000000	R\$ 113,2500	R\$ 16,9875
TOTAL Material:						R\$ 27,4875

Mão de Obra		FONTE	UNID	COEFICIENTE	PREÇO UNITÁRIO	TOTAL
10445	CALCETEIRO	SEINFRA	H	0,30000000	R\$ 26,8600	R\$ 8,0580
12543	SERVENTE	SEINFRA	H	0,60000000	R\$ 20,2600	R\$ 12,1560
TOTAL Mão de Obra:						R\$ 20,2140
VALOR:						R\$ 50,37

5.1. C0830 CONCRETO CICLÓPICO FCK 15 MPa COM AGREGADO ADQUIRIDO (M3)

Equipamento Custo Horário		FONTE	UNID	COEFICIENTE	PREÇO UNITÁRIO	TOTAL
10682	BETONEIRA ELÉTRICA 580L (CHP)	SEINFRA	H	0,49980000	R\$ 27,5970	R\$ 13,7930
TOTAL Equipamento Custo Horário:						R\$ 13,7930

Material		FONTE	UNID	COEFICIENTE	PREÇO UNITÁRIO	TOTAL
10109	AREIA MEDIA	SEINFRA	M3	0,64620000	R\$ 83,5800	R\$ 54,0094
10280	BRITA	SEINFRA	M3	0,58520000	R\$ 100,5000	R\$ 58,8126
10805	CIMENTO PORTLAND	SEINFRA	KG	196,00000000	R\$ 0,7100	R\$ 139,1600
11600	PEDRA DE MÃO (RACHÃO)	SEINFRA	M3	0,40000000	R\$ 113,2500	R\$ 45,3000
TOTAL Material:						R\$ 297,2820

Mão de Obra		FONTE	UNID	COEFICIENTE	PREÇO UNITÁRIO	TOTAL
12391	PEDREIRO	SEINFRA	H	2,00000000	R\$ 26,8600	R\$ 53,7200
12543	SERVENTE	SEINFRA	H	16,00000000	R\$ 20,2600	R\$ 324,1600
TOTAL Mão de Obra:						R\$ 377,8800
VALOR:						R\$ 688,95

5.2. C3276 CONCRETO P/VIBR., FCK=40MPa COM AGREGADO PRODUZIDO (S/TRANSP.) (M3)

Equipamento Custo Horário		FONTE	UNID	COEFICIENTE	PREÇO UNITÁRIO	TOTAL
10566	BETONEIRA COM MOTOR A DIESEL (CHI)	SEINFRA	H	0,00000000	R\$ 25,2300	R\$ 0,0000
10680	BETONEIRA COM MOTOR A DIESEL (CHP)	SEINFRA	H	1,00000000	R\$ 31,5163	R\$ 31,5163
TOTAL Equipamento Custo Horário:						R\$ 31,5163

Material		FONTE	UNID	COEFICIENTE	PREÇO UNITÁRIO	TOTAL
10805	CIMENTO PORTLAND	SEINFRA	KG	507,00000000	R\$ 0,7100	R\$ 359,9700
TOTAL Material:						R\$ 359,9700

RELATÓRIO ANALÍTICO - COMPOSIÇÕES DE CUSTOS



OBRA:	SISTEMA DE DRENAGEM DA BACIA FREI DAMIÃO / LAGOA SECA / APUC / RIACHO TIMBAÚBAS (T6-T7)	DATA : 05/06/2024	BDI : 21,00%
DESCRIÇÃO:	SISTEMA DE DRENAGEM DA BACIA FREI DAMIÃO / LAGOA SECA / APUC / RIACHO TIMBAÚBAS (T6-T7)	FONTE	VERSÃO
LOCAL:	JUAZEIRO DO NORTE/CE	SEINFRA	028 SEM DESONERAÇÃO
CLIENTE:	PREFEITURA MUNICIPAL DE JUAZEIRO DO NORTE/CE	SICRO	2024/01
		SICRO	2024/01
		SINAPI	2024/04 SEM DESONERAÇÃO
		Composição	PROPRIA
			HORA
			MES
			114,15%
			71,31%
			-
			-
			115,02%
			71,66%
			0,00%
			0,00%

Mão de Obra	FONTE	UNID	COEFICIENTE	PREÇO UNITÁRIO	TOTAL
I2543	SERVENTE	SEINFRA	H	6,00000000	R\$ 20,2600
TOTAL Mão de Obra:					R\$ 121,5600

Serviço	FONTE	UNID	COEFICIENTE	PREÇO UNITÁRIO	TOTAL
C3130	AREIA DE RIO - EXTRAÇÃO	SEINFRA	M3	0,73890000	R\$ 8,9500
C3253	BRITA PRODUZIDA PARA USOS DIVERSOS	SEINFRA	M3	0,83600000	R\$ 103,4500
TOTAL Serviço:					R\$ 93,0974

VALOR:	R\$ 606,14
---------------	-------------------

5.3. C4151 ARMADURA DE AÇO CA 50/60 (KG)

Equipamento Custo Horário	FONTE	UNID	COEFICIENTE	PREÇO UNITÁRIO	TOTAL
I0705	CAMINHÃO COMERC. EQUIP. C/GUINDASTE (CHP)	SEINFRA	H	0,00800000	R\$ 172,7113
TOTAL Equipamento Custo Horário:					R\$ 1,3817

Material	FONTE	UNID	COEFICIENTE	PREÇO UNITÁRIO	TOTAL
I7952	AÇO CA-50/60	SEINFRA	KG	1,05000000	R\$ 7,3500
I0103	ARAME RECOZIDO N.18 BWG	SEINFRA	KG	0,02000000	R\$ 16,5300
TOTAL Material:					R\$ 8,0481

Mão de Obra	FONTE	UNID	COEFICIENTE	PREÇO UNITÁRIO	TOTAL
I0040	AJUDANTE DE ARMADOR/FERREIRO	SEINFRA	H	0,08000000	R\$ 21,1000
I0121	ARMADOR/FERREIRO	SEINFRA	H	0,08000000	R\$ 26,8600
TOTAL Mão de Obra:					R\$ 3,8368
VALOR:					R\$ 13,27

5.4. C1400 FORMA DE TÁBUAS DE 1" DE 3A. P/FUNDAÇÕES UTIL. 5 X (M2)

Material	FONTE	UNID	COEFICIENTE	PREÇO UNITÁRIO	TOTAL
I0965	DESMOLDANTE PARA FORMAS	SEINFRA	L	0,40000000	R\$ 8,4500
I1728	PREGO 18X27 (2.1/2" X 10) (APROXIMADAMENTE 198UN/KG)	SEINFRA	KG	0,15000000	R\$ 14,2000
I1846	SARRAFO DE 1"X4"	SEINFRA	M	0,50000000	R\$ 6,0500
I1916	TABUA DE 1" DE 3A. - L = 30cm	SEINFRA	M	1,00000000	R\$ 12,7700
TOTAL Material:					R\$ 21,3050

Mão de Obra	FONTE	UNID	COEFICIENTE	PREÇO UNITÁRIO	TOTAL
I0041	AJUDANTE DE CARPINTEIRO	SEINFRA	H	1,30000000	R\$ 21,1000
I0498	CARPINTEIRO	SEINFRA	H	1,30000000	R\$ 26,8600
TOTAL Mão de Obra:					R\$ 62,3480
VALOR:					R\$ 83,65

5.5. C1604 LANÇAMENTO E APLICAÇÃO DE CONCRETO S/ ELEVAÇÃO (M3)

Mão de Obra	FONTE	UNID	COEFICIENTE	PREÇO UNITÁRIO	TOTAL
I2391	PEDREIRO	SEINFRA	H	2,00000000	R\$ 26,8600
I2543	SERVENTE	SEINFRA	H	6,00000000	R\$ 20,2600



RELATÓRIO ANALÍTICO - COMPOSIÇÕES DE CUSTOS

OBRA:	SISTEMA DE DRENAGEM DA BACIA FREI DAMIÃO / LAGOA SECA / APUC / RIACHO TIMBAÚBAS (T6-T7)	DATA : 05/06/2024	BDI : 21,00%		
DESCRIÇÃO:	SISTEMA DE DRENAGEM DA BACIA FREI DAMIÃO / LAGOA SECA / APUC / RIACHO TIMBAÚBAS (T6-T7)	FONTE	VERSÃO	HORA	MES
LOCAL:	JUAZEIRO DO NORTE/CE	SEINFRA	028 SEM DESONERAÇÃO	114,15%	71,31%
CLIENTE:	PREFEITURA MUNICIPAL DE JUAZEIRO DO NORTE/CE	SICRO	2024/01	-	-
		SICRO	2024/01	-	-
		SINAPI	2024/04 SEM DESONERAÇÃO	115,02%	71,66%
		Composição	PRÓPRIA	0,00%	0,00%

TOTAL Mão de Obra:	R\$ 175,2800
--------------------	--------------

VALOR:	R\$ 175,28
---------------	-------------------

5.6. 97956 CAIXA PARA BOCA DE LOBO SIMPLES RETANGULAR, EM ALVENARIA COM BLOCOS DE CONCRETO, DIMENSÕES INTERNAS: 0,6X1X1,2 M. AF_12/2020 (UN)

Equipamento Custo Horário		FONTE	UNID	COEFICIENTE	PREÇO UNITÁRIO	TOTAL
5679	RETROESCAVADEIRA SOBRE RODAS COM CARREGADEIRA, TRAÇÃO 4X4, POTÊNCIA LÍQ. 88 HP, CAÇAMBA CARREG. CAP. MÍN. 1 M3, CAÇAMBA RETRO CAP. 0,26 M3, PESO OPERACIONAL MÍN. 6.674 KG, PROFUNDIDADE ESCAVAÇÃO MÁX. 4,37 M - CHI DIURNO. AF_06/2014	SINAPI	CHI	0,06370000	R\$ 61,93	R\$ 3,94
5678	RETROESCAVADEIRA SOBRE RODAS COM CARREGADEIRA, TRAÇÃO 4X4, POTÊNCIA LÍQ. 88 HP, CAÇAMBA CARREG. CAP. MÍN. 1 M3, CAÇAMBA RETRO CAP. 0,26 M3, PESO OPERACIONAL MÍN. 6.674 KG, PROFUNDIDADE ESCAVAÇÃO MÁX. 4,37 M - CHP DIURNO. AF_06/2014	SINAPI	CHP	0,03130000	R\$ 143,51	R\$ 4,49
TOTAL Equipamento Custo Horário:						R\$ 8,43

Material		FONTE	UNID	COEFICIENTE	PREÇO UNITÁRIO	TOTAL
00025067	BLOCO DE CONCRETO ESTRUTURAL 19 X 19 X 39 CM, FBK 4,5 MPA (NBR 6136)	SINAPI	UN	47,17570000	R\$ 5,35	R\$ 252,38
00000660	CANAleta DE CONCRETO 19 X 19 X 19 CM (CLASSE C - NBR 6136)	SINAPI	UN	21,00000000	R\$ 3,32	R\$ 69,72
00002692	DESMOLDANTE PROTETOR PARA FORMAS DE MADEIRA, DE BASE OLEOSA EMULSIONADA EM AGUA	SINAPI	L	0,00820000	R\$ 9,52	R\$ 0,07
00043386	MEIO-FIO OU GUIA DE CONCRETO PRE-MOLDADO, TIPO CHAPEU PARA BOCA DE LOBO, DIMENSOES *1,20* X 0,15 X 0,30 M	SINAPI	UN	1,00000000	R\$ 43,19	R\$ 43,19
00004491	PONTALETE *7,5 X 7,5* CM EM PINUS, MISTA OU EQUIVALENTE DA REGIAO - BRUTA	SINAPI	M	0,17760000	R\$ 11,68	R\$ 2,07
00005069	PREGO DE ACO POLIDO COM CABECA 17 X 27 (2 1/2 X 11)	SINAPI	KG	0,01870000	R\$ 13,52	R\$ 0,25
00004517	SARRAFO *2,5 X 7,5* CM EM PINUS, MISTA OU EQUIVALENTE DA REGIAO - BRUTA	SINAPI	M	0,21120000	R\$ 4,08	R\$ 0,86
00006193	TABUA NAO APARELHADA *2,5 X 20* CM, EM MACARANDUBA/MASSARANDUBA, ANGELIM OU EQUIVALENTE DA REGIAO - BRUTA	SINAPI	M	0,66240000	R\$ 17,66	R\$ 11,69
TOTAL Material:						R\$ 380,23

Mão de Obra com Encargos Complementares		FONTE	UNID	COEFICIENTE	PREÇO UNITÁRIO	TOTAL
88309	PEDREIRO COM ENCARGOS COMPLEMENTARES	SINAPI	H	9,56310000	R\$ 27,90	R\$ 266,81
88316	SERVENTE COM ENCARGOS COMPLEMENTARES	SINAPI	H	7,51390000	R\$ 21,94	R\$ 164,85
TOTAL Mão de Obra com Encargos Complementares:						R\$ 431,66

Serviço		FONTE	UNID	COEFICIENTE	PREÇO UNITÁRIO	TOTAL
88628	ARGAMASSA TRAÇO 1:3 (EM VOLUME DE CIMENTO E AREIA MÉDIA ÚMIDA), PREPARO MECÂNICO COM BETONEIRA 400 L. AF_08/2019	SINAPI	M3	0,47460000	R\$ 608,88	R\$ 288,97
87316	ARGAMASSA TRAÇO 1:4 (EM VOLUME DE CIMENTO E AREIA GROSSA ÚMIDA) PARA CHAPISCO CONVENCIONAL, PREPARO MECÂNICO COM BETONEIRA 400 L. AF_08/2019	SINAPI	M3	0,04180000	R\$ 527,77	R\$ 22,06
89998	ARMAÇÃO DE CINTA DE ALVENARIA ESTRUTURAL; DIÂMETRO DE 10,0 MM. AF_09/2021	SINAPI	KG	2,46800000	R\$ 10,70	R\$ 26,40
89996	ARMAÇÃO VERTICAL DE ALVENARIA ESTRUTURAL; DIÂMETRO DE 10,0 MM. AF_09/2021	SINAPI	KG	0,98720000	R\$ 11,25	R\$ 11,10
94970	CONCRETO FCK = 20MPA, TRAÇO 1:2,7:3 (EM MASSA SECA DE CIMENTO/ AREIA MÉDIA/ BRITA 1) - PREPARO MECÂNICO COM BETONEIRA 600 L. AF_05/2021	SINAPI	M3	0,16280000	R\$ 503,63	R\$ 81,99
89995	GRAUTEAMENTO DE CINTA SUPERIOR OU DE VERGA EM ALVENARIA ESTRUTURAL. AF_09/2021	SINAPI	M3	0,06150000	R\$ 1.045,69	R\$ 64,30
89993	GRAUTEAMENTO VERTICAL EM ALVENARIA ESTRUTURAL. AF_09/2021	SINAPI	M3	0,02990000	R\$ 1.083,22	R\$ 32,38

RELATÓRIO ANALÍTICO - COMPOSIÇÕES DE CUSTOS



OBRA:	SISTEMA DE DRENAGEM DA BACIA FREI DAMIÃO / LAGOA SECA / APUC / RIACHO TIMBAÚBAS (T6-T7)	DATA : 05/06/2024	BDI : 21,00%
DESCRIÇÃO:	SISTEMA DE DRENAGEM DA BACIA FREI DAMIÃO / LAGOA SECA / APUC / RIACHO TIMBAÚBAS (T6-T7)	FONTE	VERSÃO
LOCAL:	JUAZEIRO DO NORTE/CE	SEINFRA	028 SEM DESONERAÇÃO
CLIENTE:	PREFEITURA MUNICIPAL DE JUAZEIRO DO NORTE/CE	SICRO	2024/01
		SICRO	2024/01
		SINAPI	2024/04 SEM DESONERAÇÃO
		Composição	PROPRIA
			HORA
			MES
			114,15%
			71,31%
			-
			-
			115,02%
			71,66%
			0,00%
			0,00%

97735	PEÇA RETANGULAR PRÉ-MOLDADA, VOLUME DE CONCRETO DE 30 A 100 LITROS, TAXA DE AÇO APROXIMADA DE 30KG/M³. AF_03/2024	SINAPI	M3	0,06160000	R\$ 2.484,46	R\$ 153,04
101616	PREPARO DE FUNDO DE VALA COM LARGURA MENOR QUE 1,5 M (ACERTO DO SOLO NATURAL). AF_08/2020	SINAPI	M2	1,17000000	R\$ 6,44	R\$ 7,53
TOTAL Serviço:						R\$ 687,77
VALOR:						R\$ 1.508,09

5.7. C3112 SARJETA DE CONCRETO SIMPLES C/L=1,00m/E=0,08m (M)

Material	FONTE	UNID	COEFICIENTE	PREÇO UNITÁRIO	TOTAL
11846	SARRAFO DE 1"X4"	SEINFRA	M	0,63000000	R\$ 6,0500
TOTAL Material:					R\$ 3,8115
Mão de Obra	FONTE	UNID	COEFICIENTE	PREÇO UNITÁRIO	TOTAL
10498	CARPINTEIRO	SEINFRA	H	0,02000000	R\$ 26,8600
12543	SERVENTE	SEINFRA	H	0,04000000	R\$ 20,2600
TOTAL Mão de Obra:					R\$ 1,3476
Serviço	FONTE	UNID	COEFICIENTE	PREÇO UNITÁRIO	TOTAL
C3127	AREIA ASFALTO USINADA À FRIO - AAUF (S/TRANSP)	SEINFRA	M3	0,00130000	R\$ 94,6200
C0588	CAIAÇÃO EM DUAS DEMÃOS COM SUPERCAL	SEINFRA	M2	1,27000000	R\$ 5,8100
C3268	CONCRETO P/VIBR., FCK=10MPa COM AGREGADO PRODUZIDO (S/TRANSP.)	SEINFRA	M3	0,09400000	R\$ 428,1300
C2784	ESCAVAÇÃO MANUAL SOLO DE 1A.CAT. PROF. ATÉ 1.50m	SEINFRA	M3	0,20000000	R\$ 53,6900
TOTAL Serviço:					R\$ 58,4839
VALOR:					R\$ 63,65

5.8. 98050 CHAMINÉ CIRCULAR PARA POÇO DE VISITA PARA ESGOTO, EM CONCRETO PRÉ-MOLDADO, DIÂMETRO INTERNO = 0,6 M. AF_12/2020 (M)

Equipamento Custo Horário	FONTE	UNID	COEFICIENTE	PREÇO UNITÁRIO	TOTAL
5679	RETROESCAVADEIRA SOBRE RODAS COM CARREGADEIRA, TRAÇÃO 4X4, POTÊNCIA LÍQ. 88 HP, CAÇAMBA CARREG. CAP. MÍN. 1 M3, CAÇAMBA RETRO CAP. 0,26 M3, PESO OPERACIONAL MÍN. 6.674 KG, PROFUNDIDADE ESCAVAÇÃO MÁX. 4,37 M - CHI DIURNO. AF_06/2014	SINAPI	CHI	0,15120000	R\$ 61,93
5678	RETROESCAVADEIRA SOBRE RODAS COM CARREGADEIRA, TRAÇÃO 4X4, POTÊNCIA LÍQ. 88 HP, CAÇAMBA CARREG. CAP. MÍN. 1 M3, CAÇAMBA RETRO CAP. 0,26 M3, PESO OPERACIONAL MÍN. 6.674 KG, PROFUNDIDADE ESCAVAÇÃO MÁX. 4,37 M - CHP DIURNO. AF_06/2014	SINAPI	CHP	0,07420000	R\$ 143,51
TOTAL Equipamento Custo Horário:					R\$ 20,00
Material	FONTE	UNID	COEFICIENTE	PREÇO UNITÁRIO	TOTAL
00012532	ANEL EM CONCRETO ARMADO, LISO, PARA POCOS DE INSPECAO, SEM FUNDO, DIAMETRO INTERNO DE 0,60 M E ALTURA DE 0,50 M	SINAPI	UN	2,00000000	R\$ 133,18
TOTAL Material:					R\$ 266,36
Mão de Obra com Encargos Complementares	FONTE	UNID	COEFICIENTE	PREÇO UNITÁRIO	TOTAL
88309	PEDREIRO COM ENCARGOS COMPLEMENTARES	SINAPI	H	0,29990000	R\$ 27,90
88316	SERVENTE COM ENCARGOS COMPLEMENTARES	SINAPI	H	0,23560000	R\$ 21,94
TOTAL Mão de Obra com Encargos Complementares:					R\$ 13,52
Serviço	FONTE	UNID	COEFICIENTE	PREÇO UNITÁRIO	TOTAL

RELATÓRIO ANALÍTICO - COMPOSIÇÕES DE CUSTOS



OBRA:	SISTEMA DE DRENAGEM DA BACIA FREI DAMIÃO / LAGOA SECA / APUC / RIACHO TIMBAÚBAS (T6-T7)	DATA : 05/06/2024	BDI : 21,00%
DESCRIÇÃO:	SISTEMA DE DRENAGEM DA BACIA FREI DAMIÃO / LAGOA SECA / APUC / RIACHO TIMBAÚBAS (T6-T7)	FONTES:	VERSÃO:
LOCAL:	JUAZEIRO DO NORTE/CE	SEINFRA	028 SEM DESONERAÇÃO
CLIENTE:	PREFEITURA MUNICIPAL DE JUAZEIRO DO NORTE/CE	SICRO	2024/01
		SICRO	2024/01
		SINAPI	2024/04 SEM DESONERAÇÃO
		Composição	PROPRIA
			HORA
			MES
			114,15%
			71,31%
			-
			-
			115,02%
			71,66%
			0,00%
			0,00%

100475	ARGAMASSA TRAÇO 1:3 (EM VOLUME DE CIMENTO E AREIA MÉDIA ÚMIDA) COM ADIÇÃO DE IMPERMEABILIZANTE, PREPARO MECÂNICO COM BETONEIRA 400 L. AF_08/2019	SINAPI	M3	0,00620000	R\$ 813,55	R\$ 5,04
					TOTAL Serviço:	R\$ 5,04
					VALOR:	R\$ 304,92

5.9. C2310 TAMPÃO DE FERRO FUNDIDO P/ POÇO DE VISITA DE DIAM=1 M (UN)

Material	FONTE	UNID	COEFICIENTE	PREÇO UNITÁRIO	TOTAL
10109	AREIA MEDIA	SEINFRA	M3	0,02190000	R\$ 1,8304
10805	CIMENTO PORTLAND	SEINFRA	KG	9,94000000	R\$ 7,0574
11931	TAMPÃO FERRO FUNDIDO PARA POÇO DE VISITA T-170	SEINFRA	UN	1,00000000	R\$ 1.105,6300
TOTAL Material:					R\$ 1.114,5178

Mão de Obra	FONTE	UNID	COEFICIENTE	PREÇO UNITÁRIO	TOTAL
12391	PEDREIRO	SEINFRA	H	1,50000000	R\$ 40,2900
12543	SERVENTE	SEINFRA	H	1,50000000	R\$ 30,3900
TOTAL Mão de Obra:					R\$ 70,6800
VALOR:					R\$ 1.185,20

5.10. 104494 ADUELA/ GALERIA FECHADA PRE-MOLDADA DE CONCRETO ARMADO, SECAO QUADRANGULAR INTERNA DE 2,50 X 2,50 M (L X A), MISULA DE 20 X 20 CM, C = 1,00 M, ESPESSURA MIN = 15 CM, TB-45 E FCK DO CONCRETO = 30 MPA FORNECIMENTO E ASSENTAMENTO. AF_01/2023 (M)

Equipamento Custo Horário	FONTE	UNID	COEFICIENTE	PREÇO UNITÁRIO	TOTAL
88908	ESCAVADEIRA HIDRÁULICA SOBRE ESTEIRAS, CAÇAMBA 1,20 M3, PESO OPERACIONAL 21 T, POTÊNCIA BRUTA 155 HP - CHI DIURNO. AF_06/2014	SINAPI	CHI	0,11250000	R\$ 10,71
88907	ESCAVADEIRA HIDRÁULICA SOBRE ESTEIRAS, CAÇAMBA 1,20 M3, PESO OPERACIONAL 21 T, POTÊNCIA BRUTA 155 HP - CHP DIURNO. AF_06/2014	SINAPI	CHP	0,14130000	R\$ 35,25
5946	PÁ CARREGADEIRA SOBRE RODAS, POTÊNCIA 197 HP, CAPACIDADE DA CAÇAMBA 2,5 A 3,5 M3, PESO OPERACIONAL 18338 KG - CHI DIURNO. AF_06/2014	SINAPI	CHI	0,08200000	R\$ 8,37
5944	PÁ CARREGADEIRA SOBRE RODAS, POTÊNCIA 197 HP, CAPACIDADE DA CAÇAMBA 2,5 A 3,5 M3, PESO OPERACIONAL 18338 KG - CHP DIURNO. AF_06/2014	SINAPI	CHP	0,04990000	R\$ 12,25
TOTAL Equipamento Custo Horário:					R\$ 66,58

Material	FONTE	UNID	COEFICIENTE	PREÇO UNITÁRIO	TOTAL
00037477	ADUELA/ GALERIA PRE-MOLDADA DE CONCRETO ARMADO, SECAO RETANGULAR INTERNA DE 2,50 X 2,50 M (L X A), MISULA DE 20 X 20 CM, C = 1,00 M, ESPESSURA MIN = 15 CM, TB-45 E FCK DO CONCRETO = 30 MPA	SINAPI	UN	1,00000000	R\$ 6.908,32
TOTAL Material:					R\$ 6.908,32

Mão de Obra com Encargos Complementares	FONTE	UNID	COEFICIENTE	PREÇO UNITÁRIO	TOTAL
88309	PEDREIRO COM ENCARGOS COMPLEMENTARES	SINAPI	H	1,94390000	R\$ 54,23
88316	SERVENTE COM ENCARGOS COMPLEMENTARES	SINAPI	H	1,29590000	R\$ 28,43
TOTAL Mão de Obra com Encargos Complementares:					R\$ 82,66

Serviço	FONTE	UNID	COEFICIENTE	PREÇO UNITÁRIO	TOTAL
88629	ARGAMASSA TRAÇO 1:3 (EM VOLUME DE CIMENTO E AREIA MÉDIA ÚMIDA), PREPARO MANUAL. AF_08/2019	SINAPI	M3	0,04070000	R\$ 28,64
TOTAL Serviço:					R\$ 28,64



RELATÓRIO ANALÍTICO - COMPOSIÇÕES DE CUSTOS

OBRA:	SISTEMA DE DRENAGEM DA BACIA FREI DAMIÃO / LAGOA SECA / APUC / RIACHO TIMBAÚBAS (T6-T7)	DATA : 05/06/2024	BDI : 21,00%		
DESCRIÇÃO:	SISTEMA DE DRENAGEM DA BACIA FREI DAMIÃO / LAGOA SECA / APUC / RIACHO TIMBAÚBAS (T6-T7)	FONTE	VERSÃO	HORA	MES
LOCAL:	JUAZEIRO DO NORTE/CE	SEINFRA	028 SEM DESONERAÇÃO	114,15%	71,31%
CLIENTE:	PREFEITURA MUNICIPAL DE JUAZEIRO DO NORTE/CE	SICRO	2024/01	-	-
		SICRO	2024/01	-	-
		SINAPI	2024/04 SEM DESONERAÇÃO	115,02%	71,66%
		Composição	PRÓPRIA	0,00%	0,00%

VALOR:	R\$ 7.086,20
---------------	---------------------

5.11. C4673 AQUISIÇÃO E ASSENTAMENTO DE TUBO CORRUGADO DE DUPLA PAREDE PEAD D=37,5cm (M)

Material	FONTE	UNID	COEFICIENTE	PREÇO UNITÁRIO	TOTAL	
I0109	AREIA MEDIA	SEINFRA	M3	0,39700000	R\$ 83,5800	R\$ 33,1813
I8672	TUBO CORRUGADO DUPLA PAREDE PEAD D=37,5cm	SEINFRA	M	1,00000000	R\$ 168,6900	R\$ 168,6900
TOTAL Material:					R\$ 201,8713	

Mão de Obra	FONTE	UNID	COEFICIENTE	PREÇO UNITÁRIO	TOTAL	
I2391	PEDREIRO	SEINFRA	H	0,17400000	R\$ 26,8600	R\$ 4,6736
I2543	SERVENTE	SEINFRA	H	0,28200000	R\$ 20,2600	R\$ 5,7133
TOTAL Mão de Obra:					R\$ 10,3869	

VALOR:	R\$ 212,26
---------------	-------------------

5.12. C4674 AQUISIÇÃO E ASSENTAMENTO DE TUBO CORRUGADO DE DUPLA PAREDE PEAD D=45,0cm (M)

Material	FONTE	UNID	COEFICIENTE	PREÇO UNITÁRIO	TOTAL	
I0109	AREIA MEDIA	SEINFRA	M3	0,49800000	R\$ 83,5800	R\$ 41,6228
I8673	TUBO CORRUGADO DUPLA PAREDE PEAD D=45,0cm	SEINFRA	M	1,00000000	R\$ 285,3700	R\$ 285,3700
TOTAL Material:					R\$ 326,9928	

Mão de Obra	FONTE	UNID	COEFICIENTE	PREÇO UNITÁRIO	TOTAL	
I2391	PEDREIRO	SEINFRA	H	0,18000000	R\$ 26,8600	R\$ 4,8348
I2543	SERVENTE	SEINFRA	H	0,30000000	R\$ 20,2600	R\$ 6,0780
TOTAL Mão de Obra:					R\$ 10,9128	

VALOR:	R\$ 337,91
---------------	-------------------

5.13. C4675 AQUISIÇÃO E ASSENTAMENTO DE TUBO CORRUGADO DE DUPLA PAREDE PEAD D=60,0cm (M)

Equipamento Custo Horário	FONTE	UNID	COEFICIENTE	PREÇO UNITÁRIO	TOTAL	
I0765	RETRO ESCAVADEIRA DE PNEUS (CHP)	SEINFRA	H	0,00450000	R\$ 140,7320	R\$ 0,6333
TOTAL Equipamento Custo Horário:					R\$ 0,6333	

Material	FONTE	UNID	COEFICIENTE	PREÇO UNITÁRIO	TOTAL	
I0109	AREIA MEDIA	SEINFRA	M3	0,69300000	R\$ 83,5800	R\$ 57,9209
I8674	TUBO CORRUGADO DUPLA PAREDE PEAD D=60,0cm	SEINFRA	M	1,00000000	R\$ 507,4900	R\$ 507,4900
TOTAL Material:					R\$ 565,4109	

Mão de Obra	FONTE	UNID	COEFICIENTE	PREÇO UNITÁRIO	TOTAL	
I2391	PEDREIRO	SEINFRA	H	0,18000000	R\$ 26,8600	R\$ 4,8348
I2543	SERVENTE	SEINFRA	H	0,30000000	R\$ 20,2600	R\$ 6,0780
TOTAL Mão de Obra:					R\$ 10,9128	

VALOR:	R\$ 576,96
---------------	-------------------

5.14. C1609 LASTRO DE CONCRETO INCLUINDO PREPARO E LANÇAMENTO (M3)

Material	FONTE	UNID	COEFICIENTE	PREÇO UNITÁRIO	TOTAL
----------	-------	------	-------------	----------------	-------

RELATÓRIO ANALÍTICO - COMPOSIÇÕES DE CUSTOS



OBRA:	SISTEMA DE DRENAGEM DA BACIA FREI DAMIÃO / LAGOA SECA / APUC / RIACHO TIMBAÚBAS (T6-T7)	DATA : 05/06/2024	BDI : 21,00%
DESCRIÇÃO:	SISTEMA DE DRENAGEM DA BACIA FREI DAMIÃO / LAGOA SECA / APUC / RIACHO TIMBAÚBAS (T6-T7)	FONTES:	VERSÃO
LOCAL:	JUAZEIRO DO NORTE/CE	SEINFRA	028 SEM DESONERAÇÃO
CLIENTE:	PREFEITURA MUNICIPAL DE JUAZEIRO DO NORTE/CE	SICRO	2024/01
		SICRO	2024/01
		SINAPI	2024/04 SEM DESONERAÇÃO
		Composição	PROPRIA
			HORA
			MES
			114,15%
			71,31%
			-
			-
			115,02%
			71,66%
			0,00%
			0,00%

I0109	AREIA MEDIA	SEINFRA	M3	0,69800000	R\$ 83,5800	R\$ 58,3388
I0280	BRITA	SEINFRA	M3	0,87800000	R\$ 100,5000	R\$ 88,2390
I0805	CIMENTO PORTLAND	SEINFRA	KG	220,00000000	R\$ 0,7100	R\$ 156,2000
TOTAL Material:						R\$ 302,7778

Mão de Obra		FONTES	UNID	COEFICIENTE	PREÇO UNITÁRIO	TOTAL
I2391	PEDREIRO	SEINFRA	H	2,00000000	R\$ 26,8600	R\$ 53,7200
I2543	SERVENTE	SEINFRA	H	16,00000000	R\$ 20,2600	R\$ 324,1600
TOTAL Mão de Obra:						R\$ 377,8800
VALOR:						R\$ 680,66

5.15. C2862 LASTRO DE BRITA (M3)

Material		FONTES	UNID	COEFICIENTE	PREÇO UNITÁRIO	TOTAL
I0280	BRITA	SEINFRA	M3	1,15000000	R\$ 100,5000	R\$ 115,5750
TOTAL Material:						R\$ 115,5750

Mão de Obra		FONTES	UNID	COEFICIENTE	PREÇO UNITÁRIO	TOTAL
I2543	SERVENTE	SEINFRA	H	2,00000000	R\$ 20,2600	R\$ 40,5200
TOTAL Mão de Obra:						R\$ 40,5200
VALOR:						R\$ 156,09

6.1. C0822 COMPACTAÇÃO MECÂNICA DO CALÇAMENTO C/ ROLO LISO (M2)

Equipamento Custo Horário		FONTES	UNID	COEFICIENTE	PREÇO UNITÁRIO	TOTAL
I0726	COMPACTADOR LISO TANDEM AUTOPROPELIDO (CHP)	SEINFRA	H	0,01100000	R\$ 116,6595	R\$ 1,2833
TOTAL Equipamento Custo Horário:						R\$ 1,2833
VALOR:						R\$ 1,28

6.2. C3447 LIMPEZA DE PISO EM ÁREA URBANIZADA (M2)

Mão de Obra		FONTES	UNID	COEFICIENTE	PREÇO UNITÁRIO	TOTAL
I2543	SERVENTE	SEINFRA	H	0,07500000	R\$ 20,2600	R\$ 1,5195
TOTAL Mão de Obra:						R\$ 1,5195
VALOR:						R\$ 1,52

6.3. C3221 IMPRIMAÇÃO - EXECUÇÃO (S/TRANSP) (M2)

Equipamento Custo Horário		FONTES	UNID	COEFICIENTE	PREÇO UNITÁRIO	TOTAL
I0585	CAMINHÃO DISTRIBUIDOR DE LIGANTE (CHI)	SEINFRA	H	0,00000000	R\$ 114,0986	R\$ 0,0000
I0694	CAMINHÃO DISTRIBUIDOR DE LIGANTE (CHP)	SEINFRA	H	0,00076923	R\$ 285,5115	R\$ 0,2196
I0661	TANQUE DE ESTOCAGEM DE ASFALTO (CHI)	SEINFRA	H	0,00000000	R\$ 23,6427	R\$ 0,0000
I0774	TANQUE DE ESTOCAGEM DE ASFALTO (CHP)	SEINFRA	H	0,00153846	R\$ 34,6907	R\$ 0,0534
I0667	TRATOR DE PNEUS (CHI)	SEINFRA	H	0,00032308	R\$ 39,6218	R\$ 0,0128
I0780	TRATOR DE PNEUS (CHP)	SEINFRA	H	0,00044615	R\$ 127,1449	R\$ 0,0567
I0672	VASSOURA MECÂNICA (CHI)	SEINFRA	H	0,00032308	R\$ 9,0443	R\$ 0,0029

RELATÓRIO ANALÍTICO - COMPOSIÇÕES DE CUSTOS					
	OBRA:	SISTEMA DE DRENAGEM DA BACIA FREI DAMIÃO / LAGOA SECA / APUC / RIACHO TIMBAÚBAS (T6-T7)	DATA : 05/06/2024		BDI : 21,00%
	DESCRIÇÃO:	SISTEMA DE DRENAGEM DA BACIA FREI DAMIÃO / LAGOA SECA / APUC / RIACHO TIMBAÚBAS (T6-T7)	FONTE	VERSÃO	HORA
	LOCAL:	JUAZEIRO DO NORTE/CE	SEINFRA	028 SEM DESONERAÇÃO	114,15%
	CLIENTE:	PREFEITURA MUNICIPAL DE JUAZEIRO DO NORTE/CE	SICRO	2024/01	-
			SICRO	2024/01	-
		SINAPI	2024/04 SEM DESONERAÇÃO	115,02%	71,66%
		Composição	PRÓPRIA	0,00%	0,00%

I0785	VASSOURA MECÂNICA (CHP)	SEINFRA	H	0,00044615	R\$ 12,5772	R\$ 0,0056
					TOTAL Equipamento Custo Horário:	R\$ 0,3510

Mão de Obra		FONTE	UNID	COEFICIENTE	PREÇO UNITÁRIO	TOTAL
I2543	SERVENTE	SEINFRA	H	0,00769231	R\$ 20,2600	R\$ 0,1558
					TOTAL Mão de Obra:	R\$ 0,1558
					VALOR:	R\$ 0,51

6.4. I0809-SEINFRA ANP (2024/06) ASFALTO DILUÍDO - CM 30 (T)

Material		FONTE	UNID	COEFICIENTE	PREÇO UNITÁRIO	TOTAL
I0809-SEINFRA ANP (2024/06)	ASFALTO DILUÍDO - CM 30	Composições	T	1,00000000	R\$ 7.195,27	R\$ 7.195,27
					TOTAL Material:	R\$ 7.195,27
					VALOR:	R\$ 7.195,27

6.5. C3225 TRANSPORTE LOCAL DE MISTURA BETUMINOSA À FRIO (Y = 1,05X + 3,16) (T)

Equipamento Custo Horário		FONTE	UNID	COEFICIENTE	PREÇO UNITÁRIO	TOTAL
I0576	CAMINHÃO BASCULANTE 12 M3 (CHI)	SEINFRA	H	0,00000000	R\$ 71,8161	R\$ 0,0000
I0688	CAMINHÃO BASCULANTE 12 M3 (CHP)	SEINFRA	H	0,00000000	R\$ 213,3772	R\$ 0,0000
					TOTAL Equipamento Custo Horário:	R\$ 0,0000
Material		FONTE	UNID	COEFICIENTE	PREÇO UNITÁRIO	TOTAL
I2897	CONSTANTE DO TRANSPORTE	SEINFRA	UN	3,16120000	R\$ 1,0000	R\$ 3,1612
I2896	TRANSPORTE	SEINFRA	TxKM	1,05370000	R\$ 1,0000	R\$ 1,0537
					TOTAL Material:	R\$ 4,2149
					FÓRMULA:	Y = 1,05X + 3,16
					DMT:	R\$ 10,00
					VALOR:	R\$ 13,66

6.6. C3228 PINTURA DE LIGAÇÃO - EXECUÇÃO (S/TRANSP) (M2)

Equipamento Custo Horário		FONTE	UNID	COEFICIENTE	PREÇO UNITÁRIO	TOTAL
I0585	CAMINHÃO DISTRIBUIDOR DE LIGANTE (CHI)	SEINFRA	H	0,00000000	R\$ 114,0986	R\$ 0,0000
I0694	CAMINHÃO DISTRIBUIDOR DE LIGANTE (CHP)	SEINFRA	H	0,00054705	R\$ 285,5115	R\$ 0,1562
I0661	TANQUE DE ESTOCAGEM DE ASFALTO (CHI)	SEINFRA	H	0,00000000	R\$ 23,6427	R\$ 0,0000
I0774	TANQUE DE ESTOCAGEM DE ASFALTO (CHP)	SEINFRA	H	0,00109409	R\$ 34,6907	R\$ 0,0380
I0667	TRATOR DE PNEUS (CHI)	SEINFRA	H	0,00032276	R\$ 39,6218	R\$ 0,0128
I0780	TRATOR DE PNEUS (CHP)	SEINFRA	H	0,00022429	R\$ 127,1449	R\$ 0,0285
I0672	VASSOURA MECÂNICA (CHI)	SEINFRA	H	0,00032276	R\$ 9,0443	R\$ 0,0029
I0785	VASSOURA MECÂNICA (CHP)	SEINFRA	H	0,00022429	R\$ 12,5772	R\$ 0,0028
					TOTAL Equipamento Custo Horário:	R\$ 0,2412
Mão de Obra		FONTE	UNID	COEFICIENTE	PREÇO UNITÁRIO	TOTAL
I2543	SERVENTE	SEINFRA	H	0,00273523	R\$ 20,2600	R\$ 0,0554

RELATÓRIO ANALÍTICO - COMPOSIÇÕES DE CUSTOS					
	OBRA:	SISTEMA DE DRENAGEM DA BACIA FREI DAMIÃO / LAGOA SECA / APUC / RIACHO TIMBAÚBAS (T6-T7)	DATA : 05/06/2024		BDI : 21,00%
	DESCRIÇÃO:	SISTEMA DE DRENAGEM DA BACIA FREI DAMIÃO / LAGOA SECA / APUC / RIACHO TIMBAÚBAS (T6-T7)	FONTE	VERSÃO	HORA
	LOCAL:	JUAZEIRO DO NORTE/CE	SEINFRA	028 SEM DESONERAÇÃO	114,15%
	CLIENTE:	PREFEITURA MUNICIPAL DE JUAZEIRO DO NORTE/CE	SICRO	2024/01	-
			SICRO	2024/01	-
		SINAPI	2024/04 SEM DESONERAÇÃO	115,02%	71,66%
		Composição	PROPRIA	0,00%	0,00%

TOTAL Mão de Obra:	R\$ 0,0554
--------------------	------------

VALOR:	R\$ 0,30
---------------	-----------------

6.7. I2319-SEINFRA/ANP (2024/06) EMULSÃO ASFÁLTICA RR 1C (T)

Material	FONTE	UNID	COEFICIENTE	PREÇO UNITÁRIO	TOTAL
I2319-SEINFRA/ANP (2024/06) EMULSÃO ASFÁLTICA RR 1C	Composições	T	1,00000000	R\$ 3.233,08	R\$ 3.233,08
TOTAL Material:					R\$ 3.233,08

VALOR:	R\$ 3.233,08
---------------	---------------------

6.8. C3226 TRANSPORTE LOCAL DE MISTURA BETUMINOSA À QUENTE (Y = 1,05X + 3,95) (T)

Equipamento Custo Horário	FONTE	UNID	COEFICIENTE	PREÇO UNITÁRIO	TOTAL
I0576 CAMINHÃO BASCULANTE 12 M3 (CHI)	SEINFRA	H	0,00000000	R\$ 71,8161	R\$ 0,0000
I0688 CAMINHÃO BASCULANTE 12 M3 (CHP)	SEINFRA	H	0,00000000	R\$ 213,3772	R\$ 0,0000
TOTAL Equipamento Custo Horário:					R\$ 0,0000

Material	FONTE	UNID	COEFICIENTE	PREÇO UNITÁRIO	TOTAL
I2897 CONSTANTE DO TRANSPORTE	SEINFRA	UN	3,95150000	R\$ 1,0000	R\$ 3,9515
I2896 TRANSPORTE	SEINFRA	TxKM	1,05370000	R\$ 1,0000	R\$ 1,0537
TOTAL Material:					R\$ 5,0052

FÓRMULA:	Y = 1,05X + 3,95
DMT:	R\$ 10,00
VALOR:	R\$ 14,45

6.9. 95995 EXECUÇÃO DE PAVIMENTO COM APLICAÇÃO DE CONCRETO ASFÁLTICO, CAMADA DE ROLAMENTO - EXCLUSIVE CARGA E TRANSPORTE. AF_11/2019 (M3)

Equipamento Custo Horário	FONTE	UNID	COEFICIENTE	PREÇO UNITÁRIO	TOTAL
91386 CAMINHÃO BASCULANTE 10 M3, TRUCADO CABINE SIMPLES, PESO BRUTO TOTAL 23.000 KG, CARGA ÚTIL MÁXIMA 15.935 KG, DISTÂNCIA ENTRE EIXOS 4,80 M, POTÊNCIA 230 CV INCLUSIVE CAÇAMBA METÁLICA - CHP DIURNO. AF_06/2014	SINAPI	CHP	0,04640000	R\$ 276,81	R\$ 12,84
96464 ROLO COMPACTADOR DE PNEUS, ESTATICO, PRESSAO VARIAVEL, POTENCIA 110 HP, PESO SEM/COM LASTRO 10,8/27 T, LARGURA DE ROLAGEM 2,30 M - CHI DIURNO. AF_06/2017	SINAPI	CHI	0,09900000	R\$ 96,29	R\$ 9,53
96463 ROLO COMPACTADOR DE PNEUS, ESTATICO, PRESSAO VARIAVEL, POTENCIA 110 HP, PESO SEM/COM LASTRO 10,8/27 T, LARGURA DE ROLAGEM 2,30 M - CHP DIURNO. AF_06/2017	SINAPI	CHP	0,04190000	R\$ 225,17	R\$ 9,43
95632 ROLO COMPACTADOR VIBRATORIO TANDEM, ACO LISO, POTENCIA 125 HP, PESO SEM/COM LASTRO 10,20/11,65 T, LARGURA DE TRABALHO 1,73 M - CHI DIURNO. AF_11/2016	SINAPI	CHI	0,06070000	R\$ 89,96	R\$ 5,46
95631 ROLO COMPACTADOR VIBRATORIO TANDEM, ACO LISO, POTENCIA 125 HP, PESO SEM/COM LASTRO 10,20/11,65 T, LARGURA DE TRABALHO 1,73 M - CHP DIURNO. AF_11/2016	SINAPI	CHP	0,08050000	R\$ 238,59	R\$ 19,20
96155 TRATOR DE PNEUS COM POTÊNCIA DE 85 CV, TRAÇÃO 4X4, COM VASSOURA MECÂNICA ACOPLADA - CHI DIURNO. AF_02/2017	SINAPI	CHI	0,10710000	R\$ 52,97	R\$ 5,67
96157 TRATOR DE PNEUS COM POTÊNCIA DE 85 CV, TRAÇÃO 4X4, COM VASSOURA MECÂNICA ACOPLADA - CHP DIURNO. AF_03/2017	SINAPI	CHP	0,03410000	R\$ 140,20	R\$ 4,78
5837 VIBROACABADORA DE ASFALTO SOBRE ESTEIRAS, LARGURA DE PAVIMENTAÇÃO 1,90 M A 5,30 M, POTÊNCIA 105 HP CAPACIDADE 450 T/H - CHI DIURNO. AF_11/2014	SINAPI	CHI	0,09490000	R\$ 133,85	R\$ 12,70

RELATÓRIO ANALÍTICO - COMPOSIÇÕES DE CUSTOS



OBRA:	SISTEMA DE DRENAGEM DA BACIA FREI DAMIÃO / LAGOA SECA / APUC / RIACHO TIMBAÚBAS (T6-T7)	DATA : 05/06/2024	BDI : 21,00%
DESCRIÇÃO:	SISTEMA DE DRENAGEM DA BACIA FREI DAMIÃO / LAGOA SECA / APUC / RIACHO TIMBAÚBAS (T6-T7)	FONTE	VERSÃO
LOCAL:	JUAZEIRO DO NORTE/CE	SEINFRA	028 SEM DESONERAÇÃO
CLIENTE:	PREFEITURA MUNICIPAL DE JUAZEIRO DO NORTE/CE	SICRO	2024/01
		SICRO	2024/01
		SINAPI	2024/04 SEM DESONERAÇÃO
		Composição	PROPRIA
			HORA
			MES
			114,15%
			71,31%
			-
			-
			115,02%
			71,66%
			0,00%
			0,00%

5835	VIBROACABADORA DE ASFALTO SOBRE ESTEIRAS, LARGURA DE PAVIMENTAÇÃO 1,90 M A 5,30 M, POTÊNCIA 105 HP CAPACIDADE 450 T/H - CHP DIURNO. AF_11/2014	SINAPI	CHP	0,04640000	R\$ 350,54	R\$ 16,26
TOTAL Equipamento Custo Horário:					R\$ 95,87	

Material	FONTE	UNID	COEFICIENTE	PREÇO UNITÁRIO	TOTAL	
00001518	CONCRETO BETUMINOSO USINADO A QUENTE (CBUQ) PARA PAVIMENTAÇÃO ASFALTICA, PADRAO DNIT, FAIXA C, COM CAP 50/70 - AQUISICAO POSTO USINA	SINAPI	T	2,55480000	R\$ 522,50	R\$ 1.334,88
TOTAL Material:					R\$ 1.334,88	

Mão de Obra com Encargos Complementares	FONTE	UNID	COEFICIENTE	PREÇO UNITÁRIO	TOTAL	
88314	RASTELEIRO COM ENCARGOS COMPLEMENTARES	SINAPI	H	1,13010000	R\$ 26,35	R\$ 29,77
TOTAL Mão de Obra com Encargos Complementares:					R\$ 29,77	
VALOR:					R\$ 1.460,52	

6.10. 100970 TRANSPORTE COM CAMINHÃO TANQUE DE TRANSPORTE DE MATERIAL ASFÁLTICO DE 20000 L, EM VIA URBANA EM REVESTIMENTO PRIMÁRIO (UNIDADE: TXKM). AF_07/2020 (TXKM)

Equipamento Custo Horário	FONTE	UNID	COEFICIENTE	PREÇO UNITÁRIO	TOTAL	
92243	CAMINHÃO DE TRANSPORTE DE MATERIAL ASFÁLTICO 20.000 L, COM CAVALO MECÂNICO DE CAPACIDADE MÁXIMA DE TRAÇÃO COMBINADO DE 45.000 KG, POTÊNCIA 330 CV, INCLUSIVE TANQUE DE ASFALTO COM MAÇARICO - CHI DIURNO. AF_12/2015	SINAPI	CHI	0,00190000	R\$ 86,61	R\$ 0,16
92242	CAMINHÃO DE TRANSPORTE DE MATERIAL ASFÁLTICO 20.000 L, COM CAVALO MECÂNICO DE CAPACIDADE MÁXIMA DE TRAÇÃO COMBINADO DE 45.000 KG, POTÊNCIA 330 CV, INCLUSIVE TANQUE DE ASFALTO COM MAÇARICO - CHP DIURNO. AF_12/2015	SINAPI	CHP	0,00450000	R\$ 421,22	R\$ 1,89
TOTAL Equipamento Custo Horário:					R\$ 2,05	
VALOR:					R\$ 2,05	

7.1. C0844 CONCRETO P/VIBR., FCK 30 MPa COM AGREGADO ADQUIRIDO (M3)

Equipamento Custo Horário	FONTE	UNID	COEFICIENTE	PREÇO UNITÁRIO	TOTAL	
10682	BETONEIRA ELÉTRICA 580L (CHP)	SEINFRA	H	0,71400000	R\$ 27,5970	R\$ 19,7043
TOTAL Equipamento Custo Horário:					R\$ 19,7043	
Material	FONTE	UNID	COEFICIENTE	PREÇO UNITÁRIO	TOTAL	
10109	AREIA MEDIA	SEINFRA	M3	0,92900000	R\$ 83,5800	R\$ 77,6458
10280	BRITA	SEINFRA	M3	0,62700000	R\$ 100,5000	R\$ 63,0135
10805	CIMENTO PORTLAND	SEINFRA	KG	396,00000000	R\$ 0,7100	R\$ 281,1600
11605	PEDRISCO	SEINFRA	M3	0,20900000	R\$ 100,5000	R\$ 21,0045
TOTAL Material:					R\$ 442,8238	
Mão de Obra	FONTE	UNID	COEFICIENTE	PREÇO UNITÁRIO	TOTAL	
12543	SERVENTE	SEINFRA	H	6,00000000	R\$ 20,2600	R\$ 121,5600
TOTAL Mão de Obra:					R\$ 121,5600	
VALOR:					R\$ 584,09	

7.2. C1604 LANÇAMENTO E APLICAÇÃO DE CONCRETO S/ ELEVÇÃO (M3)

Mão de Obra	FONTE	UNID	COEFICIENTE	PREÇO UNITÁRIO	TOTAL
-------------	-------	------	-------------	----------------	-------

RELATÓRIO ANALÍTICO - COMPOSIÇÕES DE CUSTOS						
	OBRA:	SISTEMA DE DRENAGEM DA BACIA FREI DAMIÃO / LAGOA SECA / APUC / RIACHO TIMBAÚBAS (T6-T7)	DATA : 05/06/2024		BDI : 21,00%	
	DESCRIÇÃO:	SISTEMA DE DRENAGEM DA BACIA FREI DAMIÃO / LAGOA SECA / APUC / RIACHO TIMBAÚBAS (T6-T7)	FONTES:	VERSÃO:	HORA:	MES:
	LOCAL:	JUAZEIRO DO NORTE/CE	SEINFRA	028 SEM DESONERAÇÃO	114,15%	71,31%
	CLIENTE:	PREFEITURA MUNICIPAL DE JUAZEIRO DO NORTE/CE	SICRO	2024/01	-	-
			SICRO	2024/01	-	-
		SINAPI	2024/04 SEM DESONERAÇÃO	115,02%	71,66%	
		Composição	PRÓPRIA	0,00%	0,00%	

I2391	PEDREIRO	SEINFRA	H	2,00000000	R\$ 26,8600	R\$ 53,7200
I2543	SERVENTE	SEINFRA	H	6,00000000	R\$ 20,2600	R\$ 121,5600
					TOTAL Mão de Obra:	R\$ 175,2800
					VALOR:	R\$ 175,28

7.3. C1399 FORMA PLANA CHAPA COMPENSADA PLASTIFICADA, ESP.= 12mm UTIL. 5X (M2)

Material	FONTES	UNID	COEFICIENTE	PREÇO UNITÁRIO	TOTAL	
I0526	CHAPA COMPENSADO PLASTIFICADO 12MM (1.22 X 2.44M)	SEINFRA	M2	0,26000000	R\$ 69,6400	R\$ 18,1064
I1691	PONTALETE / BARROTE DE 3"x3"	SEINFRA	M	1,20000000	R\$ 16,0900	R\$ 19,3080
I1728	PREGO 18X27 (2.1/2" X 10) (APROXIMADAMENTE 198UN/KG)	SEINFRA	KG	0,25000000	R\$ 14,2000	R\$ 3,5500
I1846	SARRAFO DE 1"x4"	SEINFRA	M	1,53000000	R\$ 6,0500	R\$ 9,2565
I1916	TABUA DE 1" DE 3A. - L = 30cm	SEINFRA	M	1,17000000	R\$ 12,7700	R\$ 14,9409
					TOTAL Material:	R\$ 65,1618

Mão de Obra	FONTES	UNID	COEFICIENTE	PREÇO UNITÁRIO	TOTAL	
I0041	AJUDANTE DE CARPINTEIRO	SEINFRA	H	1,35000000	R\$ 21,1000	R\$ 28,4850
I0498	CARPINTEIRO	SEINFRA	H	1,35000000	R\$ 26,8600	R\$ 36,2610
					TOTAL Mão de Obra:	R\$ 64,7460
					VALOR:	R\$ 129,91

7.4. C4151 ARMADURA DE AÇO CA 50/60 (KG)

Equipamento Custo Horário	FONTES	UNID	COEFICIENTE	PREÇO UNITÁRIO	TOTAL	
I0705	CAMINHÃO COMERC. EQUIP. C/GUINDASTE (CHP)	SEINFRA	H	0,00800000	R\$ 172,7113	R\$ 1,3817
					TOTAL Equipamento Custo Horário:	R\$ 1,3817

Material	FONTES	UNID	COEFICIENTE	PREÇO UNITÁRIO	TOTAL	
I7952	AÇO CA-50/60	SEINFRA	KG	1,05000000	R\$ 7,3500	R\$ 7,7175
I0103	ARAME RECOZIDO N.18 BWG	SEINFRA	KG	0,02000000	R\$ 16,5300	R\$ 0,3306
					TOTAL Material:	R\$ 8,0481

Mão de Obra	FONTES	UNID	COEFICIENTE	PREÇO UNITÁRIO	TOTAL	
I0040	AJUDANTE DE ARMADOR/FERREIRO	SEINFRA	H	0,08000000	R\$ 21,1000	R\$ 1,6880
I0121	ARMADOR/FERREIRO	SEINFRA	H	0,08000000	R\$ 26,8600	R\$ 2,1488
					TOTAL Mão de Obra:	R\$ 3,8368
					VALOR:	R\$ 13,27

7.5. C2600 TUBO PVC BRANCO RÍGIDO ESGOTO D=150mm (6") (M)

Material	FONTES	UNID	COEFICIENTE	PREÇO UNITÁRIO	TOTAL	
I2197	TUBO PVC ESGOTO DE 150MM (6") - (NBR 5688)	SEINFRA	M	1,01000000	R\$ 41,3500	R\$ 41,7635
					TOTAL Material:	R\$ 41,7635

Mão de Obra	FONTES	UNID	COEFICIENTE	PREÇO UNITÁRIO	TOTAL	
I0043	AJUDANTE DE ENCANADOR	SEINFRA	H	0,60000000	R\$ 21,1000	R\$ 12,6600
I2320	ENCANADOR	SEINFRA	H	0,60000000	R\$ 26,1800	R\$ 15,7080

RELATÓRIO ANALÍTICO - COMPOSIÇÕES DE CUSTOS					
	OBRA:	SISTEMA DE DRENAGEM DA BACIA FREI DAMIÃO / LAGOA SECA / APUC / RIACHO TIMBAÚBAS (T6-T7)	DATA : 05/06/2024	BDI : 21,00%	
	DESCRIÇÃO:	SISTEMA DE DRENAGEM DA BACIA FREI DAMIÃO / LAGOA SECA / APUC / RIACHO TIMBAÚBAS (T6-T7)	FONTE	VERSÃO	
	LOCAL:	JUAZEIRO DO NORTE/CE	HORA	MES	
	CLIENTE:	PREFEITURA MUNICIPAL DE JUAZEIRO DO NORTE/CE	SEINFRA	028 SEM DESONERAÇÃO	114,15%
			SICRO	2024/01	-
		SICRO	2024/01	-	
		SINAPI	2024/04 SEM DESONERAÇÃO	115,02%	
		Composição	PROPRIA	0,00%	

TOTAL Mão de Obra:	R\$ 28,3680
--------------------	-------------

VALOR:	R\$ 70,13
---------------	------------------

8.1. 5213445 Placa de regulamentação em aço, R1 lado 0,331 m - película retrorrefletiva tipo I + SI - fornecimento e implantação (un)

EQUIPAMENTOS		QUANT	UTILIZAÇÃO		CUSTO OPERACIONAL		CUSTO HORÁRIO
			PROD	IMPR	PROD	IMPR	
E9687	Caminhão carroceria com capacidade de 5 t - 115 kW	1,00000000	0,3000	0,7000	R\$ 155,0316	R\$ 64,1792	R\$ 91,4349
TOTAL EQUIPAMENTOS:							R\$ 91,4349

MÃO DE OBRA		UNID	CONSUMO	SALÁRIO HORA	CUSTO HORÁRIO
P9830	Montador				
P9824	Servente	h	2,00000000	20,6604	41,3208
TOTAL MÃO DE OBRA:					72,1501

Custo Horário da Execução:	R\$ 163,5850
-----------------------------------	--------------

Produção da Equipe:	3,00000
----------------------------	---------

Custo Unitário da Execução:	R\$ 54,5283
------------------------------------	-------------

SERVIÇOS		UNID	CONSUMO	PREÇO UNITÁRIO	CUSTO UNITÁRIO
5213414	Placa em aço nº 16 galvanizado com película retrorrefletiva tipo I + SI - confecção				
TOTAL SERVIÇOS:					R\$ 385,5099

Custo Direto Total:	R\$ 440,0382
----------------------------	--------------

VALOR:	R\$ 440,04
---------------	-------------------

8.2. 5213856 Suporte metálico galvanizado para placa de regulamentação - R1 - lado de 0,331 m - fornecimento e implantação (un)

EQUIPAMENTOS		QUANT	UTILIZAÇÃO		CUSTO OPERACIONAL		CUSTO HORÁRIO
			PROD	IMPR	PROD	IMPR	
E9687	Caminhão carroceria com capacidade de 5 t - 115 kW	1,00000000	0,3000	0,7000	R\$ 155,0316	R\$ 64,1792	R\$ 91,4349
TOTAL EQUIPAMENTOS:							R\$ 91,4349

MÃO DE OBRA		UNID	CONSUMO	SALÁRIO HORA	CUSTO HORÁRIO
P9830	Montador				
P9824	Servente	h	1,00000000	20,6604	20,6604
TOTAL MÃO DE OBRA:					51,4897

Custo Horário da Execução:	R\$ 142,9246
-----------------------------------	--------------

Produção da Equipe:	4,50000
----------------------------	---------

Custo Unitário da Execução:	R\$ 31,7610
------------------------------------	-------------

MATERIAIS		UNID	CONSUMO	VALOR UNITÁRIO	CUSTO UNITÁRIO
M0789	Conjunto para fixação de placas em aço galvanizado composto por barra chata, abraçadeira, parafusos, porcas e arruelas				
M0787	Suporte em aço-carbono galvanizado tipo perfil C para placa de sinalização	kg	11,77500000	R\$ 27,7352	R\$ 326,5820
TOTAL MATERIAIS:					R\$ 348,6064

SERVIÇOS		UNID	CONSUMO	PREÇO UNITÁRIO	CUSTO UNITÁRIO
1107892	Concreto fck = 20 MPa - confecção em betoneira e lançamento manual - areia e brita comerciais				
4805750	Escavação manual em material de 1ª categoria na profundidade de até 1 m	m³	0,05027000	R\$ 41,8800	R\$ 2,1053

RELATÓRIO ANALÍTICO - COMPOSIÇÕES DE CUSTOS						
	OBRA:	SISTEMA DE DRENAGEM DA BACIA FREI DAMIÃO / LAGOA SECA / APUC / RIACHO TIMBAÚBAS (T6-T7)	DATA : 05/06/2024	BDI : 21,00%		
	DESCRIÇÃO:	SISTEMA DE DRENAGEM DA BACIA FREI DAMIÃO / LAGOA SECA / APUC / RIACHO TIMBAÚBAS (T6-T7)	FONTE	VERSÃO	HORA	MES
	LOCAL:	JUAZEIRO DO NORTE/CE	SEINFRA	028 SEM DESONERAÇÃO	114,15%	71,31%
	CLIENTE:	PREFEITURA MUNICIPAL DE JUAZEIRO DO NORTE/CE	SICRO	2024/01	-	-
			SICRO	2024/01	-	-
			SINAPI	2024/04 SEM DESONERAÇÃO	115,02%	71,66%
			Composição	PRÓPRIA	0,00%	0,00%

TOTAL SERVIÇOS:	R\$ 25,5050
-----------------	-------------

TRANSPORTE - TEMPO FIXO	UNIDADE	CODIGO	CONSUMO	PREÇO UNITÁRIO	CUSTO UNITÁRIO	
M0789	Conjunto para fixação de placas em aço galvanizado composto por barra chata, abraçadeira, parafusos, porcas e arruelas (Caminhão carroceria com capacidade de 15 t - 188 kW)	t	5914655	0,00070000	R\$ 33,4700	R\$ 0,0234
M0787	Suporte em aço-carbono galvanizado tipo perfil C para placa de sinalização (Caminhão carroceria com capacidade de 15 t - 188 kW)	t	5914655	0,01178000	R\$ 33,4700	R\$ 0,3943
TRANSPORTE - TEMPO FIXO:					R\$ 0,4177	

MOMENTO DE TRANSPORTE	UND	QUANTIDADE	LN		RP		P		CUSTO UNITÁRIO	
			DMT	R\$	DMT	R\$	DMT	R\$		
M0789	Conjunto para fixação de placas em aço galvanizado composto por barra chata, abraçadeira, parafusos, porcas e arruelas (Caminhão carroceria com capacidade de 15 t - 188 kW)	tkm	0,00070000	0,00	R\$ 1,1100	0,00	R\$ 0,8900	0,00	R\$ 0,7300	R\$ 0,0000
M0787	Suporte em aço-carbono galvanizado tipo perfil C para placa de sinalização (Caminhão carroceria com capacidade de 15 t - 188 kW)	tkm	0,01178000	0,00	R\$ 1,1100	0,00	R\$ 0,8900	0,00	R\$ 0,7300	R\$ 0,0000
MOMENTO DE TRANSPORTE:									R\$ 0,0000	
Custo Direto Total:									R\$ 406,2901	
VALOR:									R\$ 406,29	

8.3. 5213440 Placa de regulamentação em aço D = 0,60 m - película retrorrefletiva tipo I + SI - fornecimento e implantação (un)

EQUIPAMENTOS	QUANT	UTILIZAÇÃO		CUSTO OPERACIONAL		CUSTO HORÁRIO	
		PROD	IMPR	PROD	IMPR		
E9687	Caminhão carroceria com capacidade de 5 t - 115 kW	1,00000000	0,3000	0,7000	R\$ 155,0316	R\$ 64,1792	R\$ 91,4349
TOTAL EQUIPAMENTOS:						R\$ 91,4349	

MÃO DE OBRA	UNID	CONSUMO	SALÁRIO HORA	CUSTO HORÁRIO	
P9830	Montador	h	1,00000000	30,8293	30,8293
P9824	Servente	h	2,00000000	20,6604	41,3208
TOTAL MÃO DE OBRA:				72,1501	

Custo Horário da Execução: R\$ 163,5850

Produção da Equipe: 3,00000

Custo Unitário da Execução: R\$ 54,5283

SERVIÇOS	UNID	CONSUMO	PREÇO UNITÁRIO	CUSTO UNITÁRIO	
5213414	Placa em aço nº 16 galvanizado com película retrorrefletiva tipo I + SI - confecção	m²	0,35994000	R\$ 562,2300	R\$ 202,3691
TOTAL SERVIÇOS:				R\$ 202,3691	

Custo Direto Total: R\$ 256,8974

VALOR: R\$ 256,90

8.4. 5213863 Suporte metálico galvanizado para placa de advertência ou regulamentação - lado ou diâmetro de 0,60 m - fornecimento e implantação (un)

EQUIPAMENTOS	QUANT	UTILIZAÇÃO		CUSTO OPERACIONAL		CUSTO HORÁRIO	
		PROD	IMPR	PROD	IMPR		
E9687	Caminhão carroceria com capacidade de 5 t - 115 kW	1,00000000	0,3000	0,7000	R\$ 155,0316	R\$ 64,1792	R\$ 91,4349
TOTAL EQUIPAMENTOS:						R\$ 91,4349	

MÃO DE OBRA	UNID	CONSUMO	SALÁRIO HORA	CUSTO HORÁRIO
-------------	------	---------	--------------	---------------

RELATÓRIO ANALÍTICO - COMPOSIÇÕES DE CUSTOS



OBRA:	SISTEMA DE DRENAGEM DA BACIA FREI DAMIÃO / LAGOA SECA / APUC / RIACHO TIMBAÚBAS (T6-T7)	DATA : 05/06/2024	BDI : 21,00%
DESCRIÇÃO:	SISTEMA DE DRENAGEM DA BACIA FREI DAMIÃO / LAGOA SECA / APUC / RIACHO TIMBAÚBAS (T6-T7)	FONTES	VERSÃO
LOCAL:	JUAZEIRO DO NORTE/CE	SEINFRA	028 SEM DESONERAÇÃO
CLIENTE:	PREFEITURA MUNICIPAL DE JUAZEIRO DO NORTE/CE	SICRO	2024/01
		SICRO	2024/01
		SINAPI	2024/04 SEM DESONERAÇÃO
		Composição	PROPRIA
			HORA
			MES
			114,15%
			71,31%
			-
			-
			115,02%
			71,66%
			0,00%
			0,00%

P9830	Montador	h	1,00000000	30,8293	30,8293
P9824	Servente	h	1,00000000	20,6604	20,6604
TOTAL MÃO DE OBRA:					51,4897

Custo Horário da Execução:	R\$ 142,9246
Produção da Equipe:	4,10000
Custo Unitário da Execução:	R\$ 34,8597

MATERIAIS	UNID	CONSUMO	VALOR UNITÁRIO	CUSTO UNITÁRIO	
M0789	Conjunto para fixação de placas em aço galvanizado composto por barra chata, abraçadeira, parafusos, porcas e arruelas	kg	0,69700000	R\$ 31,5989	R\$ 22,0244
M0787	Suporte em aço-carbono galvanizado tipo perfil C para placa de sinalização	kg	12,71700000	R\$ 27,7352	R\$ 352,7085
TOTAL MATERIAIS:				R\$ 374,7329	

SERVIÇOS	UNID	CONSUMO	PREÇO UNITÁRIO	CUSTO UNITÁRIO	
1107892	Concreto fck = 20 MPa - confecção em betoneira e lançamento manual - areia e brita comerciais	m³	0,05027000	R\$ 465,4800	R\$ 23,3997
4805750	Escavação manual em material de 1ª categoria na profundidade de até 1 m	m³	0,05027000	R\$ 41,8800	R\$ 2,1053
TOTAL SERVIÇOS:				R\$ 25,5050	

TRANSPORTE - TEMPO FIXO	UNIDADE	CODIGO	CONSUMO	PREÇO UNITÁRIO	CUSTO UNITÁRIO	
M0789	Conjunto para fixação de placas em aço galvanizado composto por barra chata, abraçadeira, parafusos, porcas e arruelas (Caminhão carroceria com capacidade de 15 t - 188 kW)	t	5914655	0,00070000	R\$ 33,4700	R\$ 0,0234
M0787	Suporte em aço-carbono galvanizado tipo perfil C para placa de sinalização (Caminhão carroceria com capacidade de 15 t - 188 kW)	t	5914655	0,01272000	R\$ 33,4700	R\$ 0,4257
TRANSPORTE - TEMPO FIXO:					R\$ 0,4491	

MOMENTO DE TRANSPORTE	UND	QUANTIDADE	LN		RP		P		CUSTO UNITÁRIO	
			DMT	R\$	DMT	R\$	DMT	R\$		
M0789	Conjunto para fixação de placas em aço galvanizado composto por barra chata, abraçadeira, parafusos, porcas e arruelas (Caminhão carroceria com capacidade de 15 t - 188 kW)	tkm	0,00070000	0,00	R\$ 1,1100	0,00	R\$ 0,8900	0,00	R\$ 0,7300	R\$ 0,0000
M0787	Suporte em aço-carbono galvanizado tipo perfil C para placa de sinalização (Caminhão carroceria com capacidade de 15 t - 188 kW)	tkm	0,01272000	0,00	R\$ 1,1100	0,00	R\$ 0,8900	0,00	R\$ 0,7300	R\$ 0,0000
MOMENTO DE TRANSPORTE:									R\$ 0,0000	
Custo Direto Total:									R\$ 435,5467	
VALOR:									R\$ 435,55	

8.5. 5213464 Placa de advertência em aço, lado de 0,60 m - película retrorrefletiva tipo I + SI - fornecimento e implantação (un)

EQUIPAMENTOS	QUANT	UTILIZAÇÃO		CUSTO OPERACIONAL		CUSTO HORÁRIO	
		PROD	IMPR	PROD	IMPR		
E9687	Caminhão carroceria com capacidade de 5 t - 115 kW	1,00000000	0,3000	0,7000	R\$ 155,0316	R\$ 64,1792	R\$ 91,4349
TOTAL EQUIPAMENTOS:						R\$ 91,4349	

MÃO DE OBRA	UNID	CONSUMO	SALÁRIO HORA	CUSTO HORÁRIO	
P9830	Montador	h	1,00000000	30,8293	30,8293
P9824	Servente	h	2,00000000	20,6604	41,3208
TOTAL MÃO DE OBRA:				72,1501	

RELATÓRIO ANALÍTICO - COMPOSIÇÕES DE CUSTOS



OBRA:	SISTEMA DE DRENAGEM DA BACIA FREI DAMIÃO / LAGOA SECA / APUC / RIACHO TIMBAÚBAS (T6-T7)	DATA : 05/06/2024	BDI : 21,00%
DESCRIÇÃO:	SISTEMA DE DRENAGEM DA BACIA FREI DAMIÃO / LAGOA SECA / APUC / RIACHO TIMBAÚBAS (T6-T7)	FONTES	VERSÃO
LOCAL:	JUAZEIRO DO NORTE/CE	SEINFRA	028 SEM DESONERAÇÃO
CLIENTE:	PREFEITURA MUNICIPAL DE JUAZEIRO DO NORTE/CE	SICRO	2024/01
		SICRO	2024/01
		SINAPI	2024/04 SEM DESONERAÇÃO
		Composição	PROPRIA
			HORA
			MES
			114,15%
			71,31%
			-
			-
			115,02%
			71,66%
			0,00%
			0,00%

Custo Horário da Execução:	R\$ 163,5850
Produção da Equipe:	3,00000
Custo Unitário da Execução:	R\$ 54,5283
TOTAL SERVIÇOS:	R\$ 202,4028
Custo Direto Total:	R\$ 256,9311
VALOR:	R\$ 256,93

SERVIÇOS	UNID	CONSUMO	PREÇO UNITÁRIO	CUSTO UNITÁRIO	
5213414	Placa em aço nº 16 galvanizado com película retrorrefletiva tipo I + SI - confecção	m²	0,36000000	R\$ 562,2300	R\$ 202,4028
TOTAL SERVIÇOS:				R\$ 202,4028	

8.6. 5213863 Suporte metálico galvanizado para placa de advertência ou regulamentação - lado ou diâmetro de 0,60 m - fornecimento e implantação (un)

EQUIPAMENTOS	QUANT	UTILIZAÇÃO		CUSTO OPERACIONAL		CUSTO HORÁRIO	
		PROD	IMPR	PROD	IMPR		
E9687	Caminhão carroceria com capacidade de 5 t - 115 kW	1,00000000	0,3000	0,7000	R\$ 155,0316	R\$ 64,1792	R\$ 91,4349
TOTAL EQUIPAMENTOS:						R\$ 91,4349	

MÃO DE OBRA	UNID	CONSUMO	SALÁRIO HORA	CUSTO HORÁRIO	
P9830	Montador	h	1,00000000	30,8293	30,8293
P9824	Servente	h	1,00000000	20,6604	20,6604
TOTAL MÃO DE OBRA:				51,4897	

Custo Horário da Execução:	R\$ 142,9246
Produção da Equipe:	4,10000
Custo Unitário da Execução:	R\$ 34,8597

MATERIAIS	UNID	CONSUMO	VALOR UNITÁRIO	CUSTO UNITÁRIO	
M0789	Conjunto para fixação de placas em aço galvanizado composto por barra chata, abraçadeira, parafusos, porcas e arruelas	kg	0,69700000	R\$ 31,5989	R\$ 22,0244
M0787	Suporte em aço-carbono galvanizado tipo perfil C para placa de sinalização	kg	12,71700000	R\$ 27,7352	R\$ 352,7085
TOTAL MATERIAIS:				R\$ 374,7329	

SERVIÇOS	UNID	CONSUMO	PREÇO UNITÁRIO	CUSTO UNITÁRIO	
1107892	Concreto fck = 20 MPa - confecção em betoneira e lançamento manual - areia e brita comerciais	m³	0,05027000	R\$ 465,4800	R\$ 23,3997
4805750	Escavação manual em material de 1ª categoria na profundidade de até 1 m	m³	0,05027000	R\$ 41,8800	R\$ 2,1053
TOTAL SERVIÇOS:				R\$ 25,5050	

TRANSPORTE - TEMPO FIXO			UNIDADE	CODIGO	CONSUMO	PREÇO UNITÁRIO	CUSTO UNITÁRIO
M0789	Conjunto para fixação de placas em aço galvanizado composto por barra chata, abraçadeira, parafusos, porcas e arruelas (Caminhão carroceria com capacidade de 15 t - 188 kW)	t	5914655	0,00070000	R\$ 33,4700	R\$ 0,0234	
M0787	Suporte em aço-carbono galvanizado tipo perfil C para placa de sinalização (Caminhão carroceria com capacidade de 15 t - 188 kW)	t	5914655	0,01272000	R\$ 33,4700	R\$ 0,4257	
TRANSPORTE - TEMPO FIXO:						R\$ 0,4491	

MOMENTO DE TRANSPORTE		UND	QUANTIDADE	LN		RP		P		CUSTO UNITÁRIO
				DMT	R\$	DMT	R\$	DMT	R\$	
M0789	Conjunto para fixação de placas em aço galvanizado composto por barra chata, abraçadeira, parafusos, porcas e arruelas (Caminhão carroceria com capacidade de 15 t - 188 kW)	tkm	0,00070000	0,00	R\$ 1.1100	0,00	R\$ 0.8900	0,00	R\$ 0.7300	R\$ 0,0000
M0787	Suporte em aço-carbono galvanizado tipo perfil C para placa de sinalização (Caminhão carroceria com capacidade de 15 t - 188 kW)	tkm	0,01272000	0,00	R\$ 1.1100	0,00	R\$ 0.8900	0,00	R\$ 0.7300	R\$ 0,0000

RELATÓRIO ANALÍTICO - COMPOSIÇÕES DE CUSTOS

	OBRA: SISTEMA DE DRENAGEM DA BACIA FREI DAMIÃO / LAGOA SECA / APUC / RIACHO TIMBAÚBAS (T6-T7)		DATA : 05/06/2024		BDI : 21,00%		
	DESCRIÇÃO: SISTEMA DE DRENAGEM DA BACIA FREI DAMIÃO / LAGOA SECA / APUC / RIACHO TIMBAÚBAS (T6-T7)		FONTE	VERSÃO	HORA	MES	
	LOCAL: JUAZEIRO DO NORTE/CE		SEINFRA	028 SEM DESONERAÇÃO	114,15%	71,31%	
	CLIENTE: PREFEITURA MUNICIPAL DE JUAZEIRO DO NORTE/CE		SICRO	2024/01	-	-	
			SICRO	2024/01	-	-	
		SINAPI	2024/04 SEM DESONERAÇÃO	115,02%	71,66%		
		Composição		PRÓPRIA	0,00%	0,00%	

MOMENTO DE TRANSPORTE:	R\$ 0,0000
Custo Direto Total:	R\$ 435,5467
VALOR:	R\$ 435,55

8.7. COMP. 01 - PLACA DE SINALIZAÇÃO PLACA DE REGULAMENTAÇÃO/ADVERTÊNCIA REFLETIVA EM AÇO GALVANIZADO (M2)

Equipamento Custo Horário		FONTE	UNID	COEFICIENTE	PREÇO UNITÁRIO	TOTAL
10581	CAMINHÃO C/CARROCERIA DE MADEIRA HP 136 (CHI)	SEINFRA	H	0,90000000	R\$ 66,25	R\$ 59,63
10703	CAMINHÃO C/CARROCERIA DE MADEIRA HP 136 (CHP)	SEINFRA	H	0,10000000	R\$ 175,30	R\$ 17,53
TOTAL Equipamento Custo Horário:						R\$ 77,16

Material		FONTE	UNID	COEFICIENTE	PREÇO UNITÁRIO	TOTAL
12525	PARAFUSO C/PORCA E ARRUELA DE 1/4X1 1/2"	SEINFRA	UN	2,00000000	R\$ 0,60	R\$ 1,20
12526	PARAFUSO C/PORCA E ARRUELA DE 5/16X3 1/2"	SEINFRA	UN	3,00000000	R\$ 1,04	R\$ 3,12
12695	PLACA REFLETIVA DE AÇO GALVANIZADO	SEINFRA	M2	1,00000000	R\$ 577,50	R\$ 577,50
12171	TUBO AÇO GALVANIZADO DE 50MM (2)	SEINFRA	M	2,70000000	R\$ 72,86	R\$ 196,72
TOTAL Material:						R\$ 778,54

Mão de Obra		FONTE	UNID	COEFICIENTE	PREÇO UNITÁRIO	TOTAL
10498	CARPINTEIRO	SEINFRA	H	0,10000000	R\$ 26,86	R\$ 2,69
12543	SERVENTE	SEINFRA	H	1,00000000	R\$ 20,26	R\$ 20,26
TOTAL Mão de Obra:						R\$ 22,95

Serviço		FONTE	UNID	COEFICIENTE	PREÇO UNITÁRIO	TOTAL
C3268	CONCRETO P/VIBR., FCK=10MPa COM AGREGADO PRODUZIDO (S/TRANSP.)	SEINFRA	M3	0,01800000	R\$ 428,13	R\$ 7,71
TOTAL Serviço:						R\$ 7,71
VALOR:						R\$ 886,36

8.8. C3629 PLACA EM CHAPA GALVANIZADA C/ESTRUTURA INTERNA EM METALON PINTADA, IMPRESSÃO EM VINIL 02 FACES, ABRAÇADEIRAS (M2)

Material		FONTE	UNID	COEFICIENTE	PREÇO UNITÁRIO	TOTAL
16700	ABRAÇADEIRAS EM FERRO BARRA CHATA 1/4" PINTURA EPOXI C/PARAFUSOS	SEINFRA	UN	7,00000000	R\$ 51,2000	R\$ 358,4000
16699	PLACA EM CHAPA GALV. C/ESTRUT. INT. METALON, PINT.ESMALTE SINT. E IMPRESSÃO EM VINIL 02 FACES	SEINFRA	M2	1,00000000	R\$ 423,8200	R\$ 423,8200
TOTAL Material:						R\$ 782,2200

Mão de Obra		FONTE	UNID	COEFICIENTE	PREÇO UNITÁRIO	TOTAL
11530	MONTADOR	SEINFRA	H	2,00000000	R\$ 26,8600	R\$ 53,7200
12543	SERVENTE	SEINFRA	H	1,00000000	R\$ 20,2600	R\$ 20,2600
TOTAL Mão de Obra:						R\$ 73,9800
VALOR:						R\$ 856,20

8.9. 5213863 Suporte metálico galvanizado para placa de advertência ou regulamentação - lado ou diâmetro de 0,60 m - fornecimento e implantação (un)

EQUIPAMENTOS	QUANT	UTILIZAÇÃO		CUSTO OPERACIONAL		CUSTO HORÁRIO	
		PROD	IMPR	PROD	IMPR		
E9687	Caminhão carroceria com capacidade de 5 t - 115 kW	1,00000000	0,3000	0,7000	R\$ 155,0316	R\$ 64,1792	R\$ 91,4349

RELATÓRIO ANALÍTICO - COMPOSIÇÕES DE CUSTOS						
	OBRA:	SISTEMA DE DRENAGEM DA BACIA FREI DAMIÃO / LAGOA SECA / APUC / RIACHO TIMBAÚBAS (T6-T7)	DATA : 05/06/2024		BDI : 21,00%	
	DESCRIÇÃO:	SISTEMA DE DRENAGEM DA BACIA FREI DAMIÃO / LAGOA SECA / APUC / RIACHO TIMBAÚBAS (T6-T7)	FONTE	VERSÃO	HORA	MES
	LOCAL:	JUAZEIRO DO NORTE/CE	SEINFRA	028 SEM DESONERAÇÃO	114,15%	71,31%
	CLIENTE:	PREFEITURA MUNICIPAL DE JUAZEIRO DO NORTE/CE	SICRO	2024/01	-	-
			SICRO	2024/01	-	-
		SINAPI	2024/04 SEM DESONERAÇÃO	115,02%	71,66%	
		Composição	PRÓPRIA	0,00%	0,00%	

TOTAL EQUIPAMENTOS:	R\$ 91,4349
----------------------------	--------------------

MÃO DE OBRA		UNID	CONSUMO	SALÁRIO HORA	CUSTO HORÁRIO
P9830	Montador	h	1,00000000	30,8293	30,8293
P9824	Servente	h	1,00000000	20,6604	20,6604
TOTAL MÃO DE OBRA:					51,4897

Custo Horário da Execução:	R\$ 142,9246
Produção da Equipe:	4,10000
Custo Unitário da Execução:	R\$ 34,8597

MATERIAIS		UNID	CONSUMO	VALOR UNITÁRIO	CUSTO UNITÁRIO
M0789	Conjunto para fixação de placas em aço galvanizado composto por barra chata, abraçadeira, parafusos, porcas e arruelas	kg	0,69700000	R\$ 31,5989	R\$ 22,0244
M0787	Suporte em aço-carbono galvanizado tipo perfil C para placa de sinalização	kg	12,71700000	R\$ 27,7352	R\$ 352,7085
TOTAL MATERIAIS:					R\$ 374,7329

SERVIÇOS		UNID	CONSUMO	PREÇO UNITÁRIO	CUSTO UNITÁRIO
1107892	Concreto fck = 20 MPa - confecção em betoneira e lançamento manual - areia e brita comerciais	m³	0,05027000	R\$ 465,4800	R\$ 23,3997
4805750	Escavação manual em material de 1ª categoria na profundidade de até 1 m	m³	0,05027000	R\$ 41,8800	R\$ 2,1053
TOTAL SERVIÇOS:					R\$ 25,5050

TRANSPORTE - TEMPO FIXO		UNIDADE	CODIGO	CONSUMO	PREÇO UNITÁRIO	CUSTO UNITÁRIO
M0789	Conjunto para fixação de placas em aço galvanizado composto por barra chata, abraçadeira, parafusos, porcas e arruelas (Caminhão carroceria com capacidade de 15 t - 188 kW)	t	5914655	0,00070000	R\$ 33,4700	R\$ 0,0234
M0787	Suporte em aço-carbono galvanizado tipo perfil C para placa de sinalização (Caminhão carroceria com capacidade de 15 t - 188 kW)	t	5914655	0,01272000	R\$ 33,4700	R\$ 0,4257
TRANSPORTE - TEMPO FIXO:						R\$ 0,4491

MOMENTO DE TRANSPORTE		UND	QUANTIDADE	LN		RP		P		CUSTO UNITÁRIO
				DMT	R\$	DMT	R\$	DMT	R\$	
M0789	Conjunto para fixação de placas em aço galvanizado composto por barra chata, abraçadeira, parafusos, porcas e arruelas (Caminhão carroceria com capacidade de 15 t - 188 kW)	tkm	0,00070000	0,00	R\$ 1,1100	0,00	R\$ 0,8900	0,00	R\$ 0,7300	R\$ 0,0000
M0787	Suporte em aço-carbono galvanizado tipo perfil C para placa de sinalização (Caminhão carroceria com capacidade de 15 t - 188 kW)	tkm	0,01272000	0,00	R\$ 1,1100	0,00	R\$ 0,8900	0,00	R\$ 0,7300	R\$ 0,0000
MOMENTO DE TRANSPORTE:										R\$ 0,0000

Custo Direto Total:	R\$ 435,5467
----------------------------	---------------------

VALOR:	R\$ 435,55
---------------	-------------------

8.10. C3220 FAIXA.HORIZONTAL/TINTA REFLETIVA/RESINA ACRÍLICA (M2)

Equipamento Custo Horário		FONTE	UNID	COEFICIENTE	PREÇO UNITÁRIO	TOTAL
I0583	CAMINHÃO C/CARROCERIA DE MADEIRA HP 92 (CHI)	SEINFRA	H	0,00000000	R\$ 52,9166	R\$ 0,0000
I0704	CAMINHÃO C/CARROCERIA DE MADEIRA HP 92 (CHP)	SEINFRA	H	0,00714286	R\$ 125,8582	R\$ 0,8990
I0638	MÁQUINA P/PINT. FAIXAS SINAL. AUTOPR. (CHI)	SEINFRA	H	0,00142857	R\$ 113,1313	R\$ 0,1616
I0752	MÁQUINA P/PINT. FAIXAS SINAL. AUTOPR. (CHP)	SEINFRA	H	0,00571429	R\$ 222,9266	R\$ 1,2739
I0673	VEÍCULO UTILITÁRIO KOMBI (CHI)	SEINFRA	H	0,00142857	R\$ 26,3797	R\$ 0,0377
I0786	VEÍCULO UTILITÁRIO KOMBI (CHP)	SEINFRA	H	0,00571429	R\$ 80,1191	R\$ 0,4578

RELATÓRIO ANALÍTICO - COMPOSIÇÕES DE CUSTOS



OBRA:	SISTEMA DE DRENAGEM DA BACIA FREI DAMIÃO / LAGOA SECA / APUC / RIACHO TIMBAÚBAS (T6-T7)	DATA : 05/06/2024	BDI : 21,00%
DESCRIÇÃO:	SISTEMA DE DRENAGEM DA BACIA FREI DAMIÃO / LAGOA SECA / APUC / RIACHO TIMBAÚBAS (T6-T7)	FONTES:	VERSÃO:
LOCAL:	JUAZEIRO DO NORTE/CE	SEINFRA	028 SEM DESONERAÇÃO
CLIENTE:	PREFEITURA MUNICIPAL DE JUAZEIRO DO NORTE/CE	SICRO	2024/01
		SICRO	2024/01
		SINAPI	2024/04 SEM DESONERAÇÃO
		Composição	PROPRIA
			HORA
			MES
			114,15%
			71,31%
			-
			-
			115,02%
			71,66%
			0,00%
			0,00%

TOTAL Equipamento Custo Horário:	R\$ 2,8300
----------------------------------	------------

Material	DESCRIÇÃO	FONTE	UNID	COEFICIENTE	PREÇO UNITÁRIO	TOTAL
I2521	MICRO ESFERA DE VIDRO	SEINFRA	KG	0,55000000	R\$ 7,2800	R\$ 4,0040
I2533	SOLVENTE (TOLUENO)	SEINFRA	L	0,04000000	R\$ 13,3400	R\$ 0,5336
I2540	TINTA REFLETIVA RESINA ACRÍLICA (P/SINALIZAÇÃO)	SEINFRA	L	0,60000000	R\$ 30,4000	R\$ 18,2400
TOTAL Material:						R\$ 22,7776

Mão de Obra	DESCRIÇÃO	FONTE	UNID	COEFICIENTE	PREÇO UNITÁRIO	TOTAL
I2543	SERVENTE	SEINFRA	H	0,05714286	R\$ 20,2600	R\$ 1,1577
I2567	TECNICO PRE MARCADOR	SEINFRA	H	0,00714286	R\$ 32,9900	R\$ 0,2356
TOTAL Mão de Obra:						R\$ 1,3933
VALOR:						R\$ 27,00

8.11. C3220 FAIXA.HORIZONTAL/TINTA REFLETIVA/RESINA ACRÍLICA (M2)

Equipamento Custo Horário	FONTE	UNID	COEFICIENTE	PREÇO UNITÁRIO	TOTAL
I0583	CAMINHÃO C/CARROCERIA DE MADEIRA HP 92 (CHI)	SEINFRA	H	0,00000000	R\$ 52,9166
I0704	CAMINHÃO C/CARROCERIA DE MADEIRA HP 92 (CHP)	SEINFRA	H	0,00714286	R\$ 125,8582
I0638	MÁQUINA P/PINT. FAIXAS SINAL. AUTOPR. (CHI)	SEINFRA	H	0,00142857	R\$ 113,1313
I0752	MÁQUINA P/PINT. FAIXAS SINAL. AUTOPR. (CHP)	SEINFRA	H	0,00571429	R\$ 222,9266
I0673	VEÍCULO UTILITÁRIO KOMBI (CHI)	SEINFRA	H	0,00142857	R\$ 26,3797
I0786	VEÍCULO UTILITÁRIO KOMBI (CHP)	SEINFRA	H	0,00571429	R\$ 80,1191
TOTAL Equipamento Custo Horário:					R\$ 2,8300

Material	DESCRIÇÃO	FONTE	UNID	COEFICIENTE	PREÇO UNITÁRIO	TOTAL
I2521	MICRO ESFERA DE VIDRO	SEINFRA	KG	0,55000000	R\$ 7,2800	R\$ 4,0040
I2533	SOLVENTE (TOLUENO)	SEINFRA	L	0,04000000	R\$ 13,3400	R\$ 0,5336
I2540	TINTA REFLETIVA RESINA ACRÍLICA (P/SINALIZAÇÃO)	SEINFRA	L	0,60000000	R\$ 30,4000	R\$ 18,2400
TOTAL Material:						R\$ 22,7776

Mão de Obra	DESCRIÇÃO	FONTE	UNID	COEFICIENTE	PREÇO UNITÁRIO	TOTAL
I2543	SERVENTE	SEINFRA	H	0,05714286	R\$ 20,2600	R\$ 1,1577
I2567	TECNICO PRE MARCADOR	SEINFRA	H	0,00714286	R\$ 32,9900	R\$ 0,2356
TOTAL Mão de Obra:						R\$ 1,3933
VALOR:						R\$ 27,00

8.12. C3220 FAIXA.HORIZONTAL/TINTA REFLETIVA/RESINA ACRÍLICA (M2)

Equipamento Custo Horário	FONTE	UNID	COEFICIENTE	PREÇO UNITÁRIO	TOTAL
I0583	CAMINHÃO C/CARROCERIA DE MADEIRA HP 92 (CHI)	SEINFRA	H	0,00000000	R\$ 52,9166
I0704	CAMINHÃO C/CARROCERIA DE MADEIRA HP 92 (CHP)	SEINFRA	H	0,00714286	R\$ 125,8582
I0638	MÁQUINA P/PINT. FAIXAS SINAL. AUTOPR. (CHI)	SEINFRA	H	0,00142857	R\$ 113,1313
I0752	MÁQUINA P/PINT. FAIXAS SINAL. AUTOPR. (CHP)	SEINFRA	H	0,00571429	R\$ 222,9266
I0673	VEÍCULO UTILITÁRIO KOMBI (CHI)	SEINFRA	H	0,00142857	R\$ 26,3797
I0786	VEÍCULO UTILITÁRIO KOMBI (CHP)	SEINFRA	H	0,00571429	R\$ 80,1191
TOTAL Equipamento Custo Horário:					R\$ 2,8300

RELATÓRIO ANALÍTICO - COMPOSIÇÕES DE CUSTOS



OBRA:	SISTEMA DE DRENAGEM DA BACIA FREI DAMIÃO / LAGOA SECA / APUC / RIACHO TIMBAÚBAS (T6-T7)	DATA : 05/06/2024	BDI : 21,00%
DESCRIÇÃO:	SISTEMA DE DRENAGEM DA BACIA FREI DAMIÃO / LAGOA SECA / APUC / RIACHO TIMBAÚBAS (T6-T7)	FONTE	VERSÃO
LOCAL:	JUAZEIRO DO NORTE/CE	SEINFRA	028 SEM DESONERAÇÃO
CLIENTE:	PREFEITURA MUNICIPAL DE JUAZEIRO DO NORTE/CE	SICRO	2024/01
		SICRO	2024/01
		SINAPI	2024/04 SEM DESONERAÇÃO
		Composição	PROPRIA
			HORA
			MES
			114,15%
			71,31%
			-
			-
			115,02%
			71,66%
			0,00%
			0,00%

Material		FONTE	UNID	COEFICIENTE	PREÇO UNITÁRIO	TOTAL
I2521	MICRO ESFERA DE VIDRO	SEINFRA	KG	0,55000000	R\$ 7,2800	R\$ 4,0040
I2533	SOLVENTE (TOLUENO)	SEINFRA	L	0,04000000	R\$ 13,3400	R\$ 0,5336
I2540	TINTA REFLETIVA RESINA ACRÍLICA (P/SINALIZAÇÃO)	SEINFRA	L	0,60000000	R\$ 30,4000	R\$ 18,2400
TOTAL Material:						R\$ 22,7776

Mão de Obra		FONTE	UNID	COEFICIENTE	PREÇO UNITÁRIO	TOTAL
I2543	SERVENTE	SEINFRA	H	0,05714286	R\$ 20,2600	R\$ 1,1577
I2567	TECNICO PRE MARCADOR	SEINFRA	H	0,00714286	R\$ 32,9900	R\$ 0,2356
TOTAL Mão de Obra:						R\$ 1,3933
VALOR:						R\$ 27,00

9.1. C2876 LOCAÇÃO E NIVELAMENTO DE REDE DE ESGOTO/EMISSÁRIO/DRENAGEM (M)

Equipamento Custo Horário		FONTE	UNID	COEFICIENTE	PREÇO UNITÁRIO	TOTAL
I0758	NÍVEL (CHP)	SEINFRA	H	0,01500000	R\$ 1,1752	R\$ 0,0176
I0775	TEODOLITO (CHP)	SEINFRA	H	0,01500000	R\$ 2,3202	R\$ 0,0348
I0786	VEÍCULO UTILITÁRIO KOMBI (CHP)	SEINFRA	H	0,01500000	R\$ 80,1191	R\$ 1,2018
TOTAL Equipamento Custo Horário:						R\$ 1,2542

Mão de Obra		FONTE	UNID	COEFICIENTE	PREÇO UNITÁRIO	TOTAL
I0037	AJUDANTE	SEINFRA	H	0,03000000	R\$ 21,1000	R\$ 0,6330
I2445	TOPOGRAFO	SEINFRA	H	0,01500000	R\$ 35,6000	R\$ 0,5340
TOTAL Mão de Obra:						R\$ 1,1670
VALOR:						R\$ 2,42

9.2. I1860 SERVIÇOS DE SONDAGEM À PERCUSSÃO (M)

Material		FONTE	UNID	COEFICIENTE	PREÇO UNITÁRIO	TOTAL
I1860	SERVIÇOS DE SONDAGEM À PERCUSSÃO	SEINFRA	M	1,00000000	R\$ 69,5600	R\$ 69,5600
TOTAL Material:						R\$ 69,5600
VALOR:						R\$ 69,56

9.3. P8058 Engenheiro ambiental pleno (mês)

Mão de Obra		FONTE	UNID	COEFICIENTE	PREÇO UNITÁRIO	TOTAL
P8058	Engenheiro ambiental pleno	SICRO	mês	1,00000000	R\$ 25.146,99	R\$ 25.146,99
TOTAL Mão de Obra:						R\$ 25.146,99
VALOR:						R\$ 25.146,99

9.4. P8020 Assistente social pleno (mês)

Mão de Obra		FONTE	UNID	COEFICIENTE	PREÇO UNITÁRIO	TOTAL
P8020	Assistente social pleno	SICRO	mês	1,00000000	R\$ 8.747,38	R\$ 8.747,38
TOTAL Mão de Obra:						R\$ 8.747,38

RELATÓRIO ANALÍTICO - COMPOSIÇÕES DE CUSTOS



OBRA:	SISTEMA DE DRENAGEM DA BACIA FREI DAMIÃO / LAGOA SECA / APUC / RIACHO TIMBAÚBAS (T6-T7)	DATA : 05/06/2024	BDI : 21,00%
DESCRIÇÃO:	SISTEMA DE DRENAGEM DA BACIA FREI DAMIÃO / LAGOA SECA / APUC / RIACHO TIMBAÚBAS (T6-T7)	FONTE	VERSÃO
LOCAL:	JUAZEIRO DO NORTE/CE	SEINFRA	028 SEM DESONERAÇÃO
CLIENTE:	PREFEITURA MUNICIPAL DE JUAZEIRO DO NORTE/CE	SICRO	2024/01
		SICRO	2024/01
		SINAPI	2024/04 SEM DESONERAÇÃO
		Composição	PROPRIA
			HORA
			MES
			114,15%
			71,31%
			-
			-
			115,02%
			71,66%
			0,00%
			0,00%

VALOR: R\$ 8.747,38

9.5. COMP. 30.04-2024-1 SERVIÇO DE ELABORAÇÃO DE ESTUDOS TOPOGRÁFICOS (KM)

Serviço	FONTE	UNID	COEFICIENTE	PREÇO UNITÁRIO	TOTAL
COMP. 30.04-2024-1	SERVIÇO DE ELABORAÇÃO DE ESTUDOS TOPOGRÁFICOS	Composições	KM	1,00000000	R\$ 2.781,66

TOTAL Serviço: R\$ 2.781,66

VALOR: R\$ 2.781,66

9.6. COMP. 30-04-2024-2 SERVIÇO DE ELABORAÇÃO DE ESTUDOS GEOTÉCNICOS (KM)

Serviço	FONTE	UNID	COEFICIENTE	PREÇO UNITÁRIO	TOTAL
COMP. 30-04-2024-2	SERVIÇO DE ELABORAÇÃO DE ESTUDOS GEOTÉCNICOS	Composições	KM	1,00000000	R\$ 2.178,65

TOTAL Serviço: R\$ 2.178,65

VALOR: R\$ 2.178,65

9.7. COMP. 30-04-2024-3 SERVIÇO DE ELABORAÇÃO DE PROJETO EXECUTIVO DE DRENAGEM O.A.C (KM)

Serviço	FONTE	UNID	COEFICIENTE	PREÇO UNITÁRIO	TOTAL
COMP. 30-04-2024-3	SERVIÇO DE ELABORAÇÃO DE PROJETO EXECUTIVO DE DRENAGEM O.A.C	Composições	KM	1,00000000	R\$ 3.190,16

TOTAL Serviço: R\$ 3.190,16

VALOR: R\$ 3.190,16

RELATÓRIO ANALÍTICO - COMPOSIÇÕES PRÓPRIAS



OBRA:	SISTEMA DE DRENAGEM DA BACIA FREI DAMIÃO / LAGOA SECA / APUC / RIACHO TIMBAÚBAS (T6-T7)	DATA : 05/06/2024	BDI : 21,00%
DESCRIÇÃO:	SISTEMA DE DRENAGEM DA BACIA FREI DAMIÃO / LAGOA SECA / APUC / RIACHO TIMBAÚBAS (T6-T7)	FONTES:	VERSÃO:
LOCAL:	JUAZEIRO DO NORTE/CE	SEINFRA	028 SEM DESONERAÇÃO
CLIENTE:	PREFEITURA MUNICIPAL DE JUAZEIRO DO NORTE/CE	SICRO	2024/01
		SICRO	2024/01
		SINAPI	2024/04 SEM DESONERAÇÃO
		Composição	PROPRIA
			HORA
			MES
			114,15%
			71,31%
			-
			-
			115,02%
			71,66%
			0,00%
			0,00%

10809-SEINFRA ANP (2024/06) ASFALTO DILUÍDO - CM 30 (T)

Material	FONTE	UNID	COEFICIENTE	PREÇO UNITÁRIO	TOTAL
10809-SEINFRA ANP (2024/06) ASFALTO DILUÍDO - CM 30	Composições	T	1,00000000	R\$ 7.195,27	R\$ 7.195,27
TOTAL Material:					R\$ 7.195,27
VALOR:					R\$ 7.195,27

12319-SEINFRA/ANP (2024/06) EMULSÃO ASFÁLTICA RR 1C (T)

Material	FONTE	UNID	COEFICIENTE	PREÇO UNITÁRIO	TOTAL
12319-SEINFRA/ANP (2024/06) EMULSÃO ASFÁLTICA RR 1C	Composições	T	1,00000000	R\$ 3.233,08	R\$ 3.233,08
TOTAL Material:					R\$ 3.233,08
VALOR:					R\$ 3.233,08

COMP. 01 - PLACA DE SINALIZAÇÃO PLACA DE REGULAMENTAÇÃO/ADVERTÊNCIA REFLETIVA EM AÇO GALVANIZADO (M2)

Equipamento Custo Horário	FONTE	UNID	COEFICIENTE	PREÇO UNITÁRIO	TOTAL
10581 CAMINHÃO C/CARROCERIA DE MADEIRA HP 136 (CHI)	SEINFRA	H	0,90000000	R\$ 66,25	R\$ 59,63
10703 CAMINHÃO C/CARROCERIA DE MADEIRA HP 136 (CHP)	SEINFRA	H	0,10000000	R\$ 175,30	R\$ 17,53
TOTAL Equipamento Custo Horário:					R\$ 77,16

Material	FONTE	UNID	COEFICIENTE	PREÇO UNITÁRIO	TOTAL
12525 PARAFUSO C/PORCA E ARRUELA DE 1/4X1 1/2"	SEINFRA	UN	2,00000000	R\$ 0,60	R\$ 1,20
12526 PARAFUSO C/PORCA E ARRUELA DE 5/16X3 1/2"	SEINFRA	UN	3,00000000	R\$ 1,04	R\$ 3,12
12695 PLACA REFLETIVA DE AÇO GALVANIZADO	SEINFRA	M2	1,00000000	R\$ 577,50	R\$ 577,50
12171 TUBO AÇO GALVANIZADO DE 50MM (2)	SEINFRA	M	2,70000000	R\$ 72,86	R\$ 196,72
TOTAL Material:					R\$ 778,54

Mão de Obra	FONTE	UNID	COEFICIENTE	PREÇO UNITÁRIO	TOTAL
10498 CARPINTEIRO	SEINFRA	H	0,10000000	R\$ 26,86	R\$ 2,69
12543 SERVENTE	SEINFRA	H	1,00000000	R\$ 20,26	R\$ 20,26
TOTAL Mão de Obra:					R\$ 22,95

Serviço	FONTE	UNID	COEFICIENTE	PREÇO UNITÁRIO	TOTAL
C3268 CONCRETO P/VIBR., FCK=10MPa COM AGREGADO PRODUZIDO (S/TRANSP.)	SEINFRA	M3	0,01800000	R\$ 428,13	R\$ 7,71
TOTAL Serviço:					R\$ 7,71
VALOR:					R\$ 886,36

COMP. 30.04-2024-1 SERVIÇO DE ELABORAÇÃO DE ESTUDOS TOPOGRÁFICOS (KM)

Serviço	FONTE	UNID	COEFICIENTE	PREÇO UNITÁRIO	TOTAL
COMP. 30.04-2024-1 SERVIÇO DE ELABORAÇÃO DE ESTUDOS TOPOGRÁFICOS	Composições	KM	1,00000000	R\$ 2.781,66	R\$ 2.781,66
TOTAL Serviço:					R\$ 2.781,66



RELATÓRIO ANALÍTICO - COMPOSIÇÕES PRÓPRIAS

OBRA:	SISTEMA DE DRENAGEM DA BACIA FREI DAMIÃO / LAGOA SECA / APUC / RIACHO TIMBAÚBAS (T6-T7)	DATA : 05/06/2024	BDI : 21,00%		
DESCRIÇÃO:	SISTEMA DE DRENAGEM DA BACIA FREI DAMIÃO / LAGOA SECA / APUC / RIACHO TIMBAÚBAS (T6-T7)	FONTE	VERSÃO	HORA	MES
LOCAL:	JUAZEIRO DO NORTE/CE	SEINFRA	028 SEM DESONERAÇÃO	114,15%	71,31%
CLIENTE:	PREFEITURA MUNICIPAL DE JUAZEIRO DO NORTE/CE	SICRO	2024/01	-	-
		SICRO	2024/01	-	-
		SINAPI	2024/04 SEM DESONERAÇÃO	115,02%	71,66%
		Composição	PRÓPRIA	0,00%	0,00%

VALOR:	R\$ 2.781,66
---------------	---------------------

COMP. 30-04-2024-2 SERVIÇO DE ELABORAÇÃO DE ESTUDOS GEOTÉCNICOS (KM)

Serviço	FONTE	UNID	COEFICIENTE	PREÇO UNITÁRIO	TOTAL
COMP. 30-04-2024-2	SERVIÇO DE ELABORAÇÃO DE ESTUDOS GEOTÉCNICOS	Composições	KM	1,00000000	R\$ 2.178,65
TOTAL Serviço:					R\$ 2.178,65

VALOR:	R\$ 2.178,65
---------------	---------------------

COMP. 30-04-2024-3 SERVIÇO DE ELABORAÇÃO DE PROJETO EXECUTIVO DE DRENAGEM O.A.C (KM)

Serviço	FONTE	UNID	COEFICIENTE	PREÇO UNITÁRIO	TOTAL
COMP. 30-04-2024-3	SERVIÇO DE ELABORAÇÃO DE PROJETO EXECUTIVO DE DRENAGEM O.A.C	Composições	KM	1,00000000	R\$ 3.190,16
TOTAL Serviço:					R\$ 3.190,16

VALOR:	R\$ 3.190,16
---------------	---------------------



ORÇAMENTO - CURVA ABC DE SERVIÇOS

OBRA:	SISTEMA DE DRENAGEM DA BACIA FREI DAMIÃO / LAGOA SECA / APUC / RIACHO TIMBAÚBAS (T6-T7)	DATA :	05/06/2024	BDI :	21,00%
DESCRIÇÃO:	SISTEMA DE DRENAGEM DA BACIA FREI DAMIÃO / LAGOA SECA / APUC / RIACHO TIMBAÚBAS (T6-T7)	FONTE	VERSÃO	HORA	MES
LOCAL:	JUAZEIRO DO NORTE/CE	SEINFRA	028 SEM DESONERAÇÃO	114,15%	71,31%
CLIENTE:	PREFEITURA MUNICIPAL DE JUAZEIRO DO NORTE/CE	SICRO	2024/01	-	-
		SICRO NOVO	2024/01	-	-
		SINAPI	2024/04 SEM DESONERAÇÃO	115,02%	71,66%
		Composições	PRÓPRIA	0,00%	0,00%

CÓDIGO	DESCRIÇÃO	FONTE	TIPO	UNIDADE	QUANTIDADE	PREÇO UNITÁRIO	PREÇO TOTAL	%	ACUMUL. %	CL
104494	ADUELA/ GALERIA FECHADA PRE-MOLDADA DE CONCRETO ARMADO, SECAO QUADRANGULAR INTERNA DE 2,50 X 2,50 M (L X A), MISULA DE 20 X 20 CM, C = 1,00 M, ESPESSURA MIN = 15 CM, TB-45 E FCK DO CONCRETO = 30 MPA FORNECIMENTO E ASSENTAMENTO. AF_01/2023	SINAPI	Serviço	M	1.283,38	R\$ 8.574,30	R\$ 11.004.085,13	56,63%	56,63%	B
C4151	ARMADURA DE AÇO CA 50/60	SEINFRA	Serviço	KG	96.104,54	R\$ 16,06	R\$ 1.543.438,91	7,94%	64,57%	B
C5180	ESCORAMENTO CONTÍNUO DE VALAS C/BLINDADOS METÁLICOS DE 6,00M	SEINFRA	Serviço	M2	15.309,01	R\$ 66,44	R\$ 1.017.130,62	5,23%	69,80%	B
C2792	ESCAVAÇÃO MECÂNICA SOLO DE 1A CAT. PROF. DE 6.01 a 8.00m	SEINFRA	Serviço	M3	12.345,02	R\$ 69,27	R\$ 855.139,54	4,40%	74,20%	B
95995	EXECUÇÃO DE PAVIMENTO COM APLICAÇÃO DE CONCRETO ASFÁLTICO, CAMADA DE ROLAMENTO - EXCLUSIVE CARGA E TRANSPORTE. AF_11/2019	SINAPI	Serviço	M3	386,67	R\$ 1.679,60	R\$ 649.450,93	3,34%	77,55%	B
C2920	REATERRO C/COMPACTAÇÃO MECÂNICA, E CONTROLE, MATERIAL DA VALA	SEINFRA	Serviço	M3	16.652,34	R\$ 35,76	R\$ 595.487,68	3,06%	80,61%	C
C3276	CONCRETO P/IBR., FCK=40MPa COM AGREGADO PRODUZIDO (S/TRANSP.)	SEINFRA	Serviço	M3	790,81	R\$ 733,43	R\$ 580.003,78	2,98%	83,59%	C
95876	TRANSPORTE COM CAMINHÃO BASCULANTE DE 14 M³, EM VIA URBANA PAVIMENTADA, DMT ATÉ 30 KM (UNIDADE: M3XKM). AF_07/2020	SINAPI	Serviço	M3XKM	132.444,04	R\$ 2,69	R\$ 356.274,47	1,83%	85,43%	C
C2896	PAVIMENTAÇÃO EM PEDRA TOSCA S/ REJUNTAMENTO (AGREGADO ADQUIRIDO)	SEINFRA	Serviço	M2	5.814,91	R\$ 60,95	R\$ 354.418,76	1,82%	87,25%	C
C1400	FORMA DE TÁBUAS DE 1" DE 3A. P/FUNDAÇÕES UTIL. 5 X	SEINFRA	Serviço	M2	3.415,66	R\$ 101,22	R\$ 345.733,11	1,78%	89,03%	C
C3112	SARJETA DE CONCRETO SIMPLES C/L=1,00m/E=0,08m	SEINFRA	Serviço	M	3.287,02	R\$ 77,02	R\$ 253.166,28	1,30%	90,33%	C
97956	CAIXA PARA BOCA DE LOBO SIMPLES RETANGULAR, EM ALVENARIA COM BLOCOS DE CONCRETO, DIMENSÕES INTERNAS: 0,6X1X1,2 M. AF_12/2020	SINAPI	Serviço	UN	130,00	R\$ 1.824,79	R\$ 237.222,70	1,22%	91,55%	C
C4675	AQUISIÇÃO E ASSENTAMENTO DE TUBO CORRUGADO DE DUPLA PAREDE PEAD D=60,0cm	SEINFRA	Serviço	M	315,13	R\$ 698,12	R\$ 219.998,56	1,13%	92,69%	C
C2791	ESCAVAÇÃO MECÂNICA SOLO DE 1A CAT. PROF. DE 4.01 a 6.00m	SEINFRA	Serviço	M3	9.906,89	R\$ 21,86	R\$ 216.564,62	1,11%	93,80%	C
C1604	LANÇAMENTO E APLICAÇÃO DE CONCRETO S/ ELEVAÇÃO	SEINFRA	Serviço	M3	797,64	R\$ 212,09	R\$ 169.171,47	0,87%	94,67%	C
C4673	AQUISIÇÃO E ASSENTAMENTO DE TUBO CORRUGADO DE DUPLA PAREDE PEAD D=37,5cm	SEINFRA	Serviço	M	650,00	R\$ 256,83	R\$ 166.939,50	0,86%	95,53%	C
97636	DEMOLIÇÃO PARCIAL DE PAVIMENTO ASFÁLTICO, DE FORMA MECANIZADA, SEM REAPROVEITAMENTO. AF_09/2023	SINAPI	Serviço	M2	4.574,08	R\$ 26,90	R\$ 123.042,75	0,63%	96,16%	C
C2862	LASTRO DE BRITA	SEINFRA	Serviço	M3	538,89	R\$ 188,87	R\$ 101.780,15	0,52%	96,69%	C
I0809- SEINFRA ANP (2024/06)	ASFALTO DILUÍDO - CM 30	Composiçãoe	Material	T	9,28	R\$ 8.274,56	R\$ 76.787,92	0,40%	97,08%	C
C2784	ESCAVAÇÃO MANUAL SOLO DE 1A.CAT. PROF. ATÉ 1.50m	SEINFRA	Serviço	M3	1.135,11	R\$ 64,96	R\$ 73.736,75	0,38%	97,46%	C
C0710	CARGA MECANIZADA DE TERRA EM CAMINHÃO BASCULANTE	SEINFRA	Serviço	M3	10.595,52	R\$ 5,35	R\$ 56.686,03	0,29%	97,75%	C
C4674	AQUISIÇÃO E ASSENTAMENTO DE TUBO CORRUGADO DE DUPLA PAREDE PEAD D=45,0cm	SEINFRA	Serviço	M	135,00	R\$ 408,87	R\$ 55.197,45	0,28%	98,04%	C



ORÇAMENTO - CURVA ABC DE SERVIÇOS

OBRA:	SISTEMA DE DRENAGEM DA BACIA FREI DAMIÃO / LAGOA SECA / APUC / RIACHO TIMBAÚBAS (T6-T7)	DATA :	05/06/2024	BDI :	21,00%
DESCRIÇÃO:	SISTEMA DE DRENAGEM DA BACIA FREI DAMIÃO / LAGOA SECA / APUC / RIACHO TIMBAÚBAS (T6-T7)	FORTE	VERSÃO	HORA	MES
LOCAL:	JUAZEIRO DO NORTE/CE	SEINFRA	028 SEM DESONERAÇÃO	114,15%	71,31%
CLIENTE:	PREFEITURA MUNICIPAL DE JUAZEIRO DO NORTE/CE	SICRO	2024/01	-	-
		SICRO NOVO	2024/01	-	-
		SINAPI	2024/04 SEM DESONERAÇÃO	115,02%	71,66%
		Composições	PRÓPRIA	0,00%	0,00%

CÓDIGO	DESCRIÇÃO	FORTE	TIPO	UNIDADE	QUANTIDADE	PREÇO UNITÁRIO	PREÇO TOTAL	%	ACUMUL. %	CL
C2790	ESCAVAÇÃO MECÂNICA SOLO DE 1A CAT. PROF. DE 2.01 a 4.00m	SEINFRA	Serviço	M3	3.369,24	R\$ 15,96	R\$ 53.773,07	0,28%	98,31%	C
5213863	Suporte metálico galvanizado para placa de advertência ou regulamentação - lado ou diâmetro de 0,60 m - fornecimento e implantação	SICRO	Serviço	un	63,00	R\$ 527,02	R\$ 33.202,26	0,17%	98,49%	C
P8058	Engenheiro ambiental pleno	SICRO	Mão de Obra	mês	1,00	R\$ 30.427,86	R\$ 30.427,86	0,16%	98,64%	C
C2310	TAMPÃO DE FERRO FUNDIDO P/ POÇO DE VISITA DE DIAM.=1 M	SEINFRA	Serviço	UN	18,00	R\$ 1.434,09	R\$ 25.813,62	0,13%	98,77%	C
100970	TRANSPORTE COM CAMINHÃO TANQUE DE TRANSPORTE DE MATERIAL ASFÁLTICO DE 20000 L, EM VIA URBANA EM REVESTIMENTO PRIMÁRIO (UNIDADE: TXKM). AF_07/2020	SINAPI	Serviço	TXKM	9.280,00	R\$ 2,48	R\$ 23.014,40	0,12%	98,89%	C
C3220	FAIXA.HORIZONTAL/TINTA REFLETIVA/RESINA ACRÍLICA	SEINFRA	Serviço	M2	610,65	R\$ 32,67	R\$ 19.949,94	0,10%	99,00%	C
98050	CHAMINÉ CIRCULAR PARA POÇO DE VISITA PARA ESGOTO, EM CONCRETO PRÉ-MOLDADO, DIÂMETRO INTERNO = 0,6 M. AF_12/2020	SINAPI	Serviço	M	51,90	R\$ 368,95	R\$ 19.148,50	0,10%	99,09%	C
C0830	CONCRETO CICLÓPICO FCK 15 MPa COM AGREGADO ADQUIRIDO	SEINFRA	Serviço	M3	21,08	R\$ 833,63	R\$ 17.572,92	0,09%	99,18%	C
5213445	Placa de regulamentação em aço, R1 lado 0,331 m - película retrorrefletiva tipo I + SI - fornecimento e implantação	SICRO	Serviço	un	27,00	R\$ 532,45	R\$ 14.376,15	0,07%	99,26%	C
C3447	LIMPEZA DE PISO EM ÁREA URBANIZADA	SEINFRA	Serviço	M2	7.733,33	R\$ 1,84	R\$ 14.229,33	0,07%	99,33%	C
5213856	Suporte metálico galvanizado para placa de regulamentação - R1 - lado de 0,331 m - fornecimento e implantação	SICRO	Serviço	un	27,00	R\$ 491,61	R\$ 13.273,47	0,07%	99,40%	C
I2319- SEINFRA/AN P (2024/06)	EMULSÃO ASFÁLTICA RR 1C	Composiçãoe	Material	T	3,09	R\$ 3.718,04	R\$ 11.488,74	0,06%	99,46%	C
C3259	CARGA E TRANSPORTE ATÉ 5KM DE REVESTIMENTO BETUMINOSO DEMOLIDO	SEINFRA	Serviço	M3	228,70	R\$ 47,25	R\$ 10.806,08	0,06%	99,52%	C
P8020	Assistente social pleno	SICRO	Mão de Obra	mês	1,00	R\$ 10.584,33	R\$ 10.584,33	0,05%	99,57%	C
5213440	Placa de regulamentação em aço D = 0,60 m - película retrorrefletiva tipo I + SI - fornecimento e implantação	SICRO	Serviço	un	32,00	R\$ 310,85	R\$ 9.947,20	0,05%	99,62%	C
C3629	PLACA EM CHAPA GALVANIZADA C/ESTRUTURA INTERNA EM METALON PINTADA, IMPRESSÃO EM VINIL 02 FACES, ABRAÇADEIRAS	SEINFRA	Serviço	M2	7,25	R\$ 1.036,00	R\$ 7.511,00	0,04%	99,66%	C
COMP. 30- 04-2024-3	SERVIÇO DE ELABORAÇÃO DE PROJETO EXECUTIVO DE DRENAGEM O.A.C	Composiçãoe	Serviço	KM	1,64	R\$ 3.860,09	R\$ 6.330,55	0,03%	99,69%	C
I1860	SERVIÇOS DE SONDAGEM À PERCUSSÃO	SEINFRA	Material	M	75,00	R\$ 84,17	R\$ 6.312,75	0,03%	99,72%	C
C2789	ESCAVAÇÃO MECÂNICA SOLO DE 1A CAT. PROF. ATÉ 2.00m	SEINFRA	Serviço	M3	491,60	R\$ 12,06	R\$ 5.928,70	0,03%	99,75%	C
COMP. 30.04-2024-1	SERVIÇO DE ELABORAÇÃO DE ESTUDOS TOPOGRÁFICOS	Composiçãoe	Serviço	KM	1,64	R\$ 3.365,81	R\$ 5.519,93	0,03%	99,78%	C
C0844	CONCRETO P/VIBR., FCK 30 MPa COM AGREGADO ADQUIRIDO	SEINFRA	Serviço	M3	6,83	R\$ 706,75	R\$ 4.827,10	0,02%	99,81%	C
C2876	LOCAÇÃO E NIVELAMENTO DE REDE DE ESGOTO/EMISSÁRIO/DRENAGEM	SEINFRA	Serviço	M	1.643,51	R\$ 2,93	R\$ 4.815,48	0,02%	99,83%	C
C3221	IMPRIMAÇÃO - EXECUÇÃO (S/TRANSP)	SEINFRA	Serviço	M2	7.733,33	R\$ 0,62	R\$ 4.794,66	0,02%	99,86%	C



ORÇAMENTO - CURVA ABC DE SERVIÇOS

OBRA:	SISTEMA DE DRENAGEM DA BACIA FREI DAMIÃO / LAGOA SECA / APUC / RIACHO TIMBAÚBAS (T6-T7)	DATA :	05/06/2024	BDI :	21,00%
DESCRIÇÃO:	SISTEMA DE DRENAGEM DA BACIA FREI DAMIÃO / LAGOA SECA / APUC / RIACHO TIMBAÚBAS (T6-T7)	FONTE	VERSÃO	HORA	MES
LOCAL:	JUAZEIRO DO NORTE/CE	SEINFRA	028 SEM DESONERAÇÃO	114,15%	71,31%
CLIENTE:	PREFEITURA MUNICIPAL DE JUAZEIRO DO NORTE/CE	SICRO	2024/01	-	-
		SICRO NOVO	2024/01	-	-
		SINAPI	2024/04 SEM DESONERAÇÃO	115,02%	71,66%
		Composições	PRÓPRIA	0,00%	0,00%

CÓDIGO	DESCRIÇÃO	FONTE	TIPO	UNIDADE	QUANTIDADE	PREÇO UNITÁRIO	PREÇO TOTAL	%	ACUMUL. %	CL
C2530	TRANSPORTE DE MATERIAL, EXCETO ROCHA EM CAMINHÃO ATÉ 10KM	SEINFRA	Serviço	M3	97,50	R\$ 47,49	R\$ 4.630,28	0,02%	99,88%	C
COMP. 30-04-2024-2	SERVIÇO DE ELABORAÇÃO DE ESTUDOS GEOTÉCNICOS	Composiçãoe	Serviço	KM	1,64	R\$ 2.636,17	R\$ 4.323,32	0,02%	99,90%	C
C1937	PLACAS PADRÃO DE OBRA	SEINFRA	Serviço	M2	16,00	R\$ 226,28	R\$ 3.620,48	0,02%	99,92%	C
C0822	COMPACTAÇÃO MECÂNICA DO CALÇAMENTO C/ ROLO LISO	SEINFRA	Serviço	M2	2.205,91	R\$ 1,55	R\$ 3.419,16	0,02%	99,94%	C
C1049	DEMOLIÇÃO DE CONCRETO SIMPLES	SEINFRA	Serviço	M3	7,80	R\$ 360,94	R\$ 2.815,33	0,01%	99,95%	C
C3228	PINTURA DE LIGAÇÃO - EXECUÇÃO (S/TRANSP)	SEINFRA	Serviço	M2	7.733,33	R\$ 0,36	R\$ 2.784,00	0,01%	99,97%	C
C1609	LASTRO DE CONCRETO INCLUINDO PREPARO E LANÇAMENTO	SEINFRA	Serviço	M3	3,13	R\$ 823,60	R\$ 2.577,87	0,01%	99,98%	C
C2600	TUBO PVC BRANCO RÍGIDO ESGOTO D=150mm (6")	SEINFRA	Serviço	M	16,00	R\$ 84,86	R\$ 1.357,76	0,01%	99,99%	C
COMP. 01 - PLACA DE SINALIZAÇÃO	PLACA DE REGULAMENTAÇÃO/ADVERTÊNCIA REFLETIVA EM AÇO GALVANIZADO	Composiçãoe	Serviço	M2	0,88	R\$ 1.072,50	R\$ 943,80	0,00%	99,99%	C
5213464	Placa de advertência em aço, lado de 0,60 m - película retrorrefletiva tipo I + SI - fornecimento e implantação	SICRO	Serviço	un	2,00	R\$ 310,89	R\$ 621,78	0,00%	100,00%	C
C1399	FORMA PLANA CHAPA COMPENSADA PLASTIFICADA, ESP.= 12mm UTIL. 5X	SEINFRA	Serviço	M2	2,10	R\$ 157,19	R\$ 330,10	0,00%	100,00%	C
C3225	TRANSPORTE LOCAL DE MISTURA BETUMINOSA À FRIO (Y = 1,05X + 3,16)	SEINFRA	Serviço	T	9,28	R\$ 16,53	R\$ 153,40	0,00%	100,00%	C
C3226	TRANSPORTE LOCAL DE MISTURA BETUMINOSA À QUENTE (Y = 1,05X + 3,95)	SEINFRA	Serviço	T	3,09	R\$ 17,48	R\$ 54,01	0,00%	100,00%	C
C0708	CARGA MECANIZADA DE ENTULHO EM CAMINHÃO BASCULANTE	SEINFRA	Serviço	M3	7,80	R\$ 5,67	R\$ 44,23	0,00%	100,00%	C

Subtotal até 100,00% R\$ 19.432.780,68
Outros -R\$ 0,02
Valor total do Orçamento R\$ 19.432.780,66

COMPOSIÇÃO DO BDI																										
	OBRA:	SISTEMA DE DRENAGEM DA BACIA FREI DAMIÃO / LAGOA SECA / APUC / RIACHO TIMBAÚBAS (T6-T7)	DATA : 05/06/2024																							
	DESCRIÇÃO:	SISTEMA DE DRENAGEM DA BACIA FREI DAMIÃO / LAGOA SECA / APUC / RIACHO TIMBAÚBAS (T6-T7)	BDI : 21,00%																							
	LOCAL:	JUAZEIRO DO NORTE/CE																								
	CLIENTE:	PREFEITURA MUNICIPAL DE JUAZEIRO DO NORTE/CE																								
		<table border="1"> <thead> <tr> <th>FONTES</th> <th>VERSÃO</th> <th>HORA</th> <th>MES</th> </tr> </thead> <tbody> <tr> <td>SEINFRA</td> <td>028 SEM DESONERAÇÃO</td> <td>114,15%</td> <td>71,31%</td> </tr> <tr> <td>SICRO</td> <td>2024/01</td> <td>-</td> <td>-</td> </tr> <tr> <td>SICRO</td> <td>2024/01</td> <td>-</td> <td>-</td> </tr> <tr> <td>SINAPI</td> <td>2024/04 SEM DESONERAÇÃO</td> <td>115,02%</td> <td>71,66%</td> </tr> <tr> <td>Composição</td> <td>PRÓPRIA</td> <td>0,00%</td> <td>0,00%</td> </tr> </tbody> </table>	FONTES	VERSÃO	HORA	MES	SEINFRA	028 SEM DESONERAÇÃO	114,15%	71,31%	SICRO	2024/01	-	-	SICRO	2024/01	-	-	SINAPI	2024/04 SEM DESONERAÇÃO	115,02%	71,66%	Composição	PRÓPRIA	0,00%	0,00%
FONTES	VERSÃO	HORA	MES																							
SEINFRA	028 SEM DESONERAÇÃO	114,15%	71,31%																							
SICRO	2024/01	-	-																							
SICRO	2024/01	-	-																							
SINAPI	2024/04 SEM DESONERAÇÃO	115,02%	71,66%																							
Composição	PRÓPRIA	0,00%	0,00%																							

COD	DESCRIÇÃO	%
	Benefício	
S + G	Garantia/seguros	0,28%
L	Lucro	6,74%
	TOTAL	7,02%

Despesas Indiretas		
AC	Administração central	3,50%
DF	Despesas financeiras	0,99%
R	Riscos	1,00%
	TOTAL	5,49%

I	Impostos	
	COFINS	3,00%
	ISS	3,00%
	PIS	0,65%
	CPRB	0,00%
	TOTAL	6,65%

BDI = 21,00%

$$\frac{(1 + AC + S + R + G) \times (1 + DF) \times (1 + L)}{(1 - I)} - 1$$



COMPOSIÇÃO DO BDI

OBRA:	SISTEMA DE DRENAGEM DA BACIA FREI DAMIÃO / LAGOA SECA / APUC / RIACHO TIMBAÚBAS (T6-T7)	DATA : 05/06/2024	BDI : 21,00%		
DESCRIÇÃO:	SISTEMA DE DRENAGEM DA BACIA FREI DAMIÃO / LAGOA SECA / APUC / RIACHO TIMBAÚBAS (T6-T7)	Fonte	Versão	Hora	Mes
LOCAL:	JUAZEIRO DO NORTE/CE	SEINFRA	028 SEM DESONERAÇÃO	114,15%	71,31%
CLIENTE:	PREFEITURA MUNICIPAL DE JUAZEIRO DO NORTE/CE	SICRO	2024/01	-	-
		SICRO	2024/01	-	-
		SINAPI	2024/04 SEM DESONERAÇÃO	115,02%	71,66%
		Composição	PROPRIA	0,00%	0,00%

COD	DESCRIÇÃO	%
	Benefício	
S + G	Garantia/seguros	0,32%
L	Lucro	4,96%
	TOTAL	5,28%

	DESCRIÇÃO	%
	Despesas Indiretas	
AC	Administração central	3,80%
DF	Despesas financeiras	0,85%
R	Riscos	0,56%
	TOTAL	5,21%

I	Impostos	%
	COFINS	3,00%
	ISS	0,00%
	PIS	0,65%
	TOTAL	3,65%

BDI = 15,00%

$$\frac{(1 + AC + S + R + G) \times (1 + DF) \times (1 + L)}{(1 - I)} - 1$$

TABELA DE ENCARGOS SOCIAIS					
	OBRA:	SISTEMA DE DRENAGEM DA BACIA FREI DAMIÃO / LAGOA SECA / APUC / RIACHO TIMBAÚBAS (T6-T7)	DATA : 05/06/2024		
	DESCRIÇÃO:	SISTEMA DE DRENAGEM DA BACIA FREI DAMIÃO / LAGOA SECA / APUC / RIACHO TIMBAÚBAS (T6-T7)	BDI : 21,00%		
	LOCAL:	JUAZEIRO DO NORTE/CE	FONTE		
	CLIENTE:	PREFEITURA MUNICIPAL DE JUAZEIRO DO NORTE/CE	VERSÃO		
			HORA		
		MES			
		SEINFRA	028 SEM DESONERAÇÃO	114,15%	71,31%
		SICRO	2024/01	-	-
		SICRO	2024/01	-	-
		SINAPI	2024/04 SEM DESONERAÇÃO	115,02%	71,66%
		Composição	PRÓPRIA	0,00%	0,00%

COD	DESCRIÇÃO	HORISTA %	MENSALISTA %
A	GRUPO A		
A1	INSS	20,00%	20,00%
A2	SESI	1,50%	1,50%
A3	SENAI	1,00%	1,00%
A4	INCRA	0,20%	0,20%
A5	SEBRAE	0,60%	0,60%
A6	Salário Educação	2,50%	2,50%
A7	Seguro Contra Acidentes de Trabalho	3,00%	3,00%
A8	FGTS	8,00%	8,00%
A9	SECONCI	0,00%	0,00%
	TOTAL	36,80%	36,80%

B	GRUPO B		
B1	Repouso Semanal Remunerado	17,85%	0,00%
B2	Feridos	3,71%	0,00%
B3	Auxílio - Enfermidade	0,87%	0,66%
B4	13º Salário	11,03%	8,33%
B5	Licença Paternidade	0,07%	0,05%
B6	Faltas Justificadas	0,74%	0,56%
B7	Dias de Chuvas	1,59%	0,00%
B8	Auxílio Acidente de Trabalho	0,11%	0,08%
B9	Férias Gozadas	12,35%	9,33%
B10	Salário Maternidade	0,04%	0,03%
	TOTAL	48,36%	19,04%

C	GRUPO C		
C1	Aviso Prévio Indenizado	5,52%	4,17%
C2	Aviso Prévio Trabalhado	0,13%	0,10%
C3	Férias Indenizadas	1,72%	1,30%
C4	Depósito Rescisão Sem Justa Causa	2,87%	2,17%
C5	Indenização Adicional	0,46%	0,35%
	TOTAL	10,70%	8,09%

D	GRUPO D		
D1	Reincidência de Grupo A sobre Grupo B	17,80%	7,01%
D2	Reincidência de Grupo A sobre Aviso Prévio Trabalhado e Reincidência do FGTS sobre Aviso Prévio Indenizado	0,49%	0,37%
	TOTAL	18,29%	7,38%

A + B + C + D = 114,15% 71,31%

TABELA DE ENCARGOS SOCIAIS																										
 PREFEITURA DE JUAZEIRO DO NORTE	OBRA:	SISTEMA DE DRENAGEM DA BACIA FREI DAMIÃO / LAGOA SECA / APUC / RIACHO TIMBAÚBAS (T6-T7)	DATA : 05/06/2024 BDI : 21,00%																							
	DESCRIÇÃO:	SISTEMA DE DRENAGEM DA BACIA FREI DAMIÃO / LAGOA SECA / APUC / RIACHO TIMBAÚBAS (T6-T7)	<table border="1" style="width: 100%; border-collapse: collapse;"> <thead> <tr> <th style="width: 20%;">FONTE</th> <th style="width: 20%;">VERSÃO</th> <th style="width: 20%;">HORA</th> <th style="width: 20%;">MES</th> </tr> </thead> <tbody> <tr> <td>SEINFRA</td> <td>028 SEM DESONERAÇÃO</td> <td>114,15%</td> <td>71,31%</td> </tr> <tr> <td>SICRO</td> <td>2024/01</td> <td>-</td> <td>-</td> </tr> <tr> <td>SICRO</td> <td>2024/01</td> <td>-</td> <td>-</td> </tr> <tr> <td>SINAPI</td> <td>2024/04 SEM DESONERAÇÃO</td> <td>115,02%</td> <td>71,66%</td> </tr> <tr> <td>Composição</td> <td>PRÓPRIA</td> <td>0,00%</td> <td>0,00%</td> </tr> </tbody> </table>	FONTE	VERSÃO	HORA	MES	SEINFRA	028 SEM DESONERAÇÃO	114,15%	71,31%	SICRO	2024/01	-	-	SICRO	2024/01	-	-	SINAPI	2024/04 SEM DESONERAÇÃO	115,02%	71,66%	Composição	PRÓPRIA	0,00%
FONTE	VERSÃO	HORA	MES																							
SEINFRA	028 SEM DESONERAÇÃO	114,15%	71,31%																							
SICRO	2024/01	-	-																							
SICRO	2024/01	-	-																							
SINAPI	2024/04 SEM DESONERAÇÃO	115,02%	71,66%																							
Composição	PRÓPRIA	0,00%	0,00%																							
LOCAL:	JUAZEIRO DO NORTE/CE																									
CLIENTE:	PREFEITURA MUNICIPAL DE JUAZEIRO DO NORTE/CE																									

COD	DESCRIÇÃO	HORISTA %	MENSALISTA %
A	GRUPO A		
A1	INSS	20,00%	20,00%
A2	SESI	1,50%	1,50%
A3	SENAI	1,00%	1,00%
A4	INCRA	0,20%	0,20%
A5	SEBRAE	0,60%	0,60%
A6	Salário Educação	2,50%	2,50%
A7	Seguro Contra Acidentes de Trabalho	3,00%	3,00%
A8	FGTS	8,00%	8,00%
A9	SECONCI	0,00%	0,00%
	TOTAL	36,80%	36,80%

B	GRUPO B		
B1	Repouso Semanal Remunerado	17,86%	0,00%
B2	Feridos	3,71%	0,00%
B3	Auxílio - Enfermidade	0,86%	0,64%
B4	13º Salário	11,10%	8,33%
B5	Licença Paternidade	0,06%	0,04%
B6	Faltas Justificadas	0,74%	0,56%
B7	Dias de Chuvas	1,66%	0,00%
B8	Auxílio Acidente de Trabalho	0,10%	0,08%
B9	Férias Gozadas	13,56%	10,18%
B10	Salário Maternidade	0,04%	0,03%
	TOTAL	49,69%	19,86%

C	GRUPO C		
C1	Aviso Prévio Indenizado	5,56%	4,17%
C2	Aviso Prévio Trabalhado	0,13%	0,10%
C3	Férias Indenizadas	0,94%	0,71%
C4	Depósito Rescisão Sem Justa Causa	2,65%	1,99%
C5	Indenização Adicional	0,47%	0,35%
	TOTAL	9,75%	7,32%

D	GRUPO D		
D1	Reincidência de Grupo A sobre Grupo B	18,29%	7,31%
D2	Reincidência de Grupo A sobre Aviso Prévio Trabalhado e Reincidência do FGTS sobre Aviso Prévio Indenizado	0,49%	0,37%
	TOTAL	18,78%	7,68%

A + B + C + D = 115,02% 71,66%



MEMORIAL DESCRITIVO
BACIA FREI DAMIÃO LAGOA SECA APUC RIACHO TIMBAÚBAS (T6-T7)

SUMÁRIO

01.00.01	DIMENSIONAMENTO DA VAZÃO DE PROJETO USANDO O MÉTODO DO HIDROGRAMA UNITÁRIO TRIANGULAR (MACRODRENAGEM)	2
01.00.02	DADOS BÁSICOS DA BACIA HIDROGRÁFICA REFERENTES À CONSTRUÇÃO E OBTENÇÃO DOS HIDROGRAMAS UNITÁRIOS TRIANGULARES (HUT)	2
01.00.03	HIDROGRAMAS UNITÁRIOS TRIANGULARES (HUT) GERADOS NO PASSO DE TEMPO ESPECIFICADO NO ITEM 1.1 E GERAÇÃO DO HIDROGRAMA FINAL PARA UMA CHUVA UNITÁRIA (HCU).....	7
01.00.04	VAZÃO DE PROJETO GERADA PARA CADA TRECHO, CONSIDERANDO A PRECIPITAÇÃO DE 90mm.....	8
01.00.05	DIMENSIONAMENTO DOS ITENS DA REDE DE DRENAGEM (TUBULAÇÕES E/OU GALERIAS) UTILIZANDO A EQUAÇÃO DE MANNING, CONSIDERANDO A VAZÃO DE PROJETO GERADA NO ITEM 1.....	9
01.00.06	PARÂMETROS DA BACIA, DISCRETIZADOS POR TRECHO.....	9
01.00.07	DIMENSIONAMENTO DA VAZÃO DE PROJETO USANDO O MÉTODO RACIONAL (TRECHOS DA MICRODRENAGEM)	12
02.00.01	DIMENSIONAMENTO DE DISPOSITIVOS DE DRENAGEM.....	20
02.00.02	RAMAL DE LIGAÇÃO	20
02.00.03	POÇO DE VISITA (PV)	21
02.00.04	CAIXA DE PASSAGEM - MEIO DA REDE.....	22
02.00.05	CAIXA DE PASSAGEM - FORA DA REDE	24
02.00.06	DISSIPADOR DE ENERGIA.....	25



MEMORIAL DESCRITIVO

01.00.01 DIMENSIONAMENTO DA VAZÃO DE PROJETO USANDO O MÉTODO DO HIDROGRAMA UNITÁRIO TRIANGULAR (MACRODRENAGEM)

01.00.02 DADOS BÁSICOS DA BACIA HIDROGRÁFICA REFERENTES À CONSTRUÇÃO E OBTENÇÃO DOS HIDROGRAMAS UNITÁRIOS TRIANGULARES (HUT)

Tabela 1: Dados gerais da bacia hidrográfica

HIDROGRAMA UNITÁRIO TRIANGULAR			
PARÂMETROS DA BACIA	ID	VALOR	UNIDADE
Área da Bacia (A):	BCA01	33,12	km ²
Comprimento do Rio Principal (L):	BCA02	10,95301	Km
Máximo desnível (ΔH):	BCA03	0,084	Km
Tempo de Concentração (T_c):	BCA04	77,96	min
Tempo de Retardo (T_r):	BCA05	46,77	min
Tempo de Pico (T_p):	BCA06	85,75	min
Tempo de Precipitação (τ):	BCA07	10,37	min
Tempo de Base (T_b):	BCA08	228,96	min
Vazão de Pico (Q_p):	BCA09	5,01	m ³ /s
Quantidade de HUTs:	BCA10	7,52	
Coeficiente de Manning (n)	BCA11	0,0125	ad
Precipitação 24h (P24h)	BCA12	635,96	mm
Intensidade de chuva (i)	BCA13	0,44	mm/min
Período de retorno (T_r)	BCA14	25,0	anos
Tempo de precipitação ($T_{p\text{total}}$)	BCA15	240,0	min
Precipitação Total	BCA16	90,00	mm
CN	BCA17	90,0	
S	BCA18	28,22	
Precipitação Efetiva	BCA19	63,21	mm
Vazão de Projeto máxima	BCA20	259,55	m ³ /s

Os parâmetros da bacia em estudo definidos pelos IDs BCA01, BCA02 e BCA03 foram obtidos com base na topografia, disponível no Banco de Dados Geomorfométricos do Brasil - TOPODATA e distribuído pelo Instituto Nacional de Pesquisas Espaciais – INPE. Na delimitação das bacias hidrográficas estudadas é realizado o traçado da rede hidrográfica para que se obtenha um melhor entendimento das áreas de detenção e/ou retenção.



ESTADO DO CEARÁ
PREFEITURA MUNICIPAL DE JUAZEIRO DO NORTE-CE
CNPJ: 07.974.082/0001-14

Para a determinação do hidrograma unitário, deve-se inicialmente determinar alguns parâmetros, conforme roteiro a seguir:

1) Determinar o tempo de concentração (t_c) da bacia:

$$t_c = \frac{5,474 * (n * L)^{0,8}}{P_{24}^{0,5} * S^{0,4}}$$

onde:

S: declividade (m/m);

n: coeficiente de rugosidade de Manning (conforme Tabela 2);

L: comprimento do escoamento (m);

P24: precipitação com 24 horas de duração (mm) (P24h). A P24 é determinada para IDF correspondente ao local em estudo, considerando o tempo de retorno de projeto.

Tabela 2: Coeficiente de rugosidade de Manning para escoamento superficial (scs, 1986)

Descrição da superfície	Rugosidade (n)
Superfícies alisadas	
Concreto, asfalto, pedregulhos ou solo exposto	0.011
Solos sem cultivo	0.050
Solos cultivados	
Resíduos cobrem < 20%	0.150
Resíduos cobrem > 20%	0.240
Gramina nativa, alfafa, etc.	0.410
Pastagens naturais	0.130
Florestas:	
Vegetação rasteira esparsa	0.400
Vegetação rasteira densa	0.800

2) Determinar o tempo de retardo t_r , sendo $t_r = 0,6 * t_c$;

3) Determinar o tempo de pico t_p ;

$$t_p = \frac{\Delta t}{2} + 0,6 * t_c$$

onde:

Δt : intervalo de tempo de simulação, obtido a partir da precipitação;

t_c : tempo de concentração da bacia.

4) Determinar o tempo de precipitação (τ), sendo $\tau = 1,33 * t_c$;

5) Determinar o tempo base do hidrograma t_b , sendo $t_b = 2,67 * t_p$;

6) Determinar vazão de pico (Q_p);



ESTADO DO CEARÁ
PREFEITURA MUNICIPAL DE JUAZEIRO DO NORTE-CE
CNPJ: 07.974.082/0001-14

$$Qp = 2,08 * \frac{A}{1000^2} * \frac{10^{-3}}{tb * 60}$$

onde:

A: área da bacia em km².

- 7) Determinar a quantidade de HUT's, sendo que HUT= Tc/τ;
- 8) Determinar o coeficiente de Manning (conforme Tabela 2);
- 9) Determinar o período de retorno (Tr)

Valores abaixo com base nos valores de Tr do Plano Diretor de Drenagem Urbana de Porto Alegre de 2005 e Manual de drenagem e manejo de águas pluviais de São Paulo (SMDU, 2012).

Tabela 3: Tempo de retorno para projetos de drenagem urbana

Sistema	Característica	Intervalo Tr (anos)	Valor frequente (anos)
	Residencial	2 – 5	2
	Comercial	2 – 5	5
	Áreas de prédios públicos	2 – 5	5
	Aeroporto	5 – 10	5
	Áreas comerciais e Avenidas	5 – 10	10
Macrodrenagem		5 – 25	10
Zoneamento de áreas ribeirinhas		5 - 100	100*

* limite da área de regulamentação

- 10) Determinar o tempo de precipitação (Tptotal)

O tempo foi adotado o valor de 240 min que é o valor máximo permitido pela equação de intensidade, duração e frequência (IDF) de Fehine Sobrinho (2011).

- 11) Determinar a intensidade de chuva (i)

$$i = \frac{26,734 * (Tr - 2,90)^{0,098}}{(tpTotal + 10,14)^{0,798}}$$

Fonte: https://repositorio.ufc.br/bitstream/riufc/3752/1/2011_dis_vfchinesobrinho.pdf

Onde:

t: duração (min) (conforme);

Tr: tempo de retorno (anos) (conforme tabela 3).

- 12) Determinar o P24h, P24h= i * 60 * 24;

- 13) Determinar a precipitação total (P)



ESTADO DO CEARÁ
PREFEITURA MUNICIPAL DE JUAZEIRO DO NORTE-CE
CNPJ: 07.974.082/0001-14

Definido como 90,00 mm a partir da análise da precipitação de chuva durante o período de 1972 a 2022 (Figura 1) através de dados do município pela Fundação Cearense de Meteorologia e Recursos Hídricos – FUNCEME.

Figura 1: Distribuição de frequência da chuva

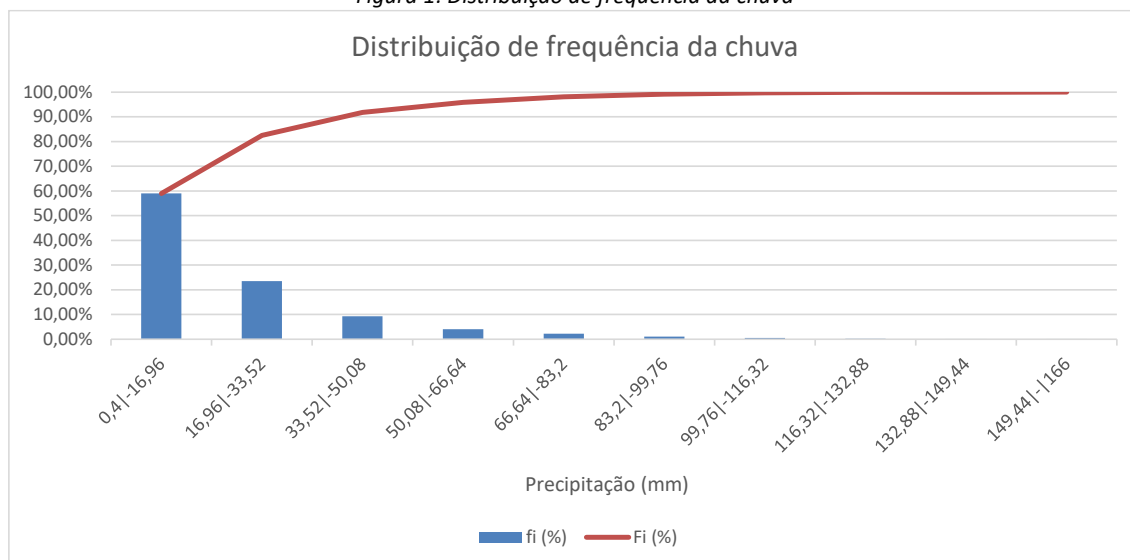

14) Determinar o CN

O CN é um valor estimado com base no tipo de solo e características de cobertura, adotada a mais relevante em relação a bacia estudada de acordo com o Quadro abaixo.

Quadro 2: Valores de CN para bacias urbanas e suburbanas

Utilização ou cobertura do solo		A	B	C	D
Zonas cultivadas: sem conservação do solo		72	81	88	91
com conservação do solo		62	71	78	81
Pastagens ou terrenos em más condições		68	79	86	89
Baldios em boas condições		39	61	74	80
Prado em boas condições		30	58	71	78
Bosques ou zonas florestais: cobertura ruim		45	66	77	83
Cobertura boa		25	55	70	77
Espaços abertos, relvados, parques, campos de					
com relva em mais de 75% da área		39	61	74	80
com relva de 50 a 75% da área		49	69	79	84
Zonas comerciais e de escritórios		89	92	94	95
Zonas industriais		81	88	91	93
Zonas residenciais					
lotes de (m2)	% média impermeável				
<500	65	77	85	90	92
1000	38	61	75	83	87
1300	30	57	72	81	86
2000	25	54	70	80	85
4000	20	51	68	79	84
Parques de estacionamentos, telhados, viadutos,		98	98	98	98
Arruamentos e estradas:					
asfaltadas e com drenagem de águas pluviais		98	98	98	98
paralelepípedos		76	85	89	91
Terra		72	82	87	89



15) Determinar armazenamento no solo (S)

$$S = \frac{25400}{CN} - 254$$

16) Determinar a precipitação efetiva (P_{ef})

$$P_{ef} = \frac{(P - 0,2S)^2}{P + 0,8S}$$

A partir dos dados da bacia estudada é definido a Tabela 4 para determinação do hidrograma unitário do SCS (Figura 1). O fim do pico é igual ao tempo base (tb).

Tabela 4: Pontos HUT

HUT	Tempo (h)	Vazão (m ³ /s)
Início do HUT:	0,000000	0
Pico do HUT:	1,429188	5,014
Fim do HUT:	3,815932	0

Figura 1: Hidrograma Unitário Triangular (HUT) da bacia

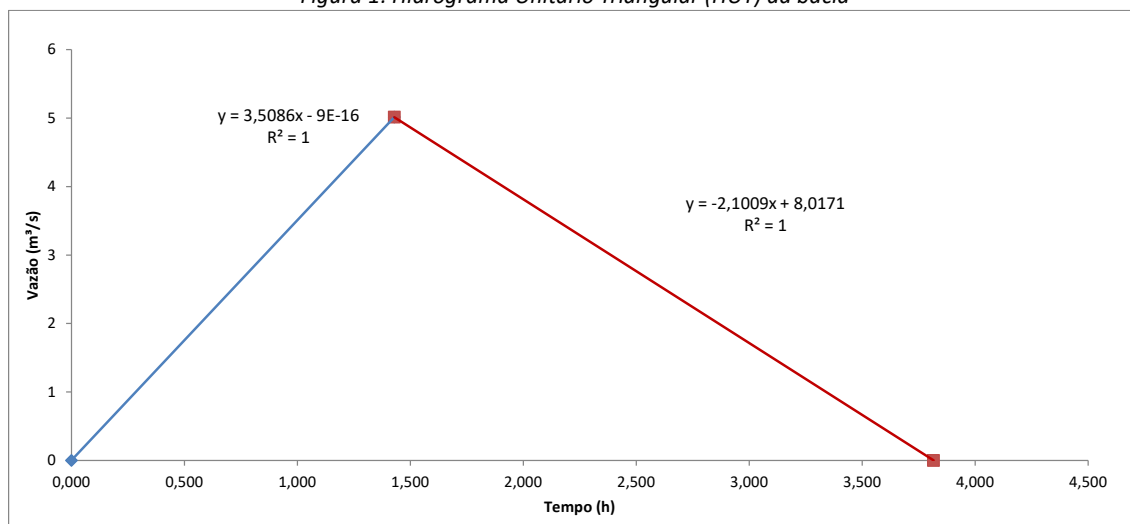

Na Tabela 5 são apresentados os dados referentes aos coeficientes das equações lineares ajustadas aos parâmetros do HUT apresentados na Tabela 4 e representados na Figura 1.

Tabela 5: Quadro resumo dos eixos do HUT

	CRESCENTE		DECRESCENTE
A	3,5086	A'	-2,1009
B	0,0000	B'	8,0171
R ²	1,00	R ²	1,00



ESTADO DO CEARÁ
PREFEITURA MUNICIPAL DE JUAZEIRO DO NORTE-CE
CNPJ: 07.974.082/0001-14

01.00.03 HIDROGRAMAS UNITÁRIOS TRIANGULARES (HUT) GERADOS NO
PASSO DE TEMPO ESPECIFICADO NO ITEM 1.1 E GERAÇÃO DO
HIDROGRAMA FINAL PARA UMA CHUVA UNITÁRIA (HCU)

Na Tabela 6 apresenta-se os dados referentes à convolução dos hidrogramas unitários (HUT n) e o hidrograma para uma chuva unitária (HCU). Esse último sendo definido pela soma dos HUTs.

Tabela 6: HUT e HCU distribuídos no tempo

Tempo	HUT 01	HUT 02	HUT 03	HUT 04	HUT 05	HUT 06	HUT 07	HUT 08	HCU
0	0,00	0,00	0,00	0,00	0,00	0,00	0,00	0,00	0,00
0,173	0,61	0,00	0,00	0,00	0,00	0,00	0,00	0,00	0,61
0,346	1,21	0,61	0,00	0,00	0,00	0,00	0,00	0,00	1,82
0,518	1,82	1,21	0,61	0,00	0,00	0,00	0,00	0,00	3,64
0,691	2,43	1,82	1,21	0,61	0,00	0,00	0,00	0,00	6,06
0,864	3,03	2,43	1,82	1,21	0,61	0,00	0,00	0,00	9,09
1,037	3,64	3,03	2,43	1,82	1,21	0,61	0,00	0,00	12,73
1,210	4,24	3,64	3,03	2,43	1,82	1,21	0,61	0,00	16,98
1,382	4,85	4,24	3,64	3,03	2,43	1,82	1,21	0,61	21,83
1,555	4,75	4,85	4,24	3,64	3,03	2,43	1,82	1,21	25,97
1,728	4,39	4,75	4,85	4,24	3,64	3,03	2,43	1,82	29,14
1,901	4,02	4,39	4,75	4,85	4,24	3,64	3,03	2,43	31,35
2,074	3,66	4,02	4,39	4,75	4,85	4,24	3,64	3,03	32,58
2,246	3,30	3,66	4,02	4,39	4,75	4,85	4,24	3,64	32,85
2,419	2,93	3,30	3,66	4,02	4,39	4,75	4,85	4,24	32,15
2,592	2,57	2,93	3,30	3,66	4,02	4,39	4,75	4,85	30,47
2,765	2,21	2,57	2,93	3,30	3,66	4,02	4,39	4,75	27,83
2,938	1,85	2,21	2,57	2,93	3,30	3,66	4,02	4,39	24,93
3,110	1,48	1,85	2,21	2,57	2,93	3,30	3,66	4,02	22,02
3,283	1,12	1,48	1,85	2,21	2,57	2,93	3,30	3,66	19,12
3,456	0,76	1,12	1,48	1,85	2,21	2,57	2,93	3,30	16,21
3,629	0,39	0,76	1,12	1,48	1,85	2,21	2,57	2,93	13,31
3,802	0,03	0,39	0,76	1,12	1,48	1,85	2,21	2,57	10,41
3,974	0,00	0,03	0,39	0,76	1,12	1,48	1,85	2,21	7,83
4,147	0,00	0,00	0,03	0,39	0,76	1,12	1,48	1,85	5,63
4,320	0,00	0,00	0,00	0,03	0,39	0,76	1,12	1,48	3,78
4,493	0,00	0,00	0,00	0,00	0,03	0,39	0,76	1,12	2,30
4,666	0,00	0,00	0,00	0,00	0,00	0,03	0,39	0,76	1,18
4,838	0,00	0,00	0,00	0,00	0,00	0,00	0,03	0,39	0,42
5,011	0,00	0,00	0,00	0,00	0,00	0,00	0,00	0,03	0,03

A determinação dos HUTs é definida pelo acúmulo do tempo de precipitação (τ) sobre o mesmo. O HUT 01 é calculado pelas condições abaixo, os outros HUTs são definidos a partir dos HUT 01



ESTADO DO CEARÁ
PREFEITURA MUNICIPAL DE JUAZEIRO DO NORTE-CE
CNPJ: 07.974.082/0001-14

de forma que os iniciais seja feito a partir do numero do HUT. Os dados utilizados para esses calculos estão apresentados na Tabela 5.

- Se Tempo < 0, HUT (n) = 0;
- Se Tempo <= Pico do HUT, A * Tempo + B;
- Se Tempo > Pico do HUT, A' * Tempo + B'.

**01.00.04 VAZÃO DE PROJETO GERADA PARA CADA TRECHO, CONSIDERANDO
A PRECIPITAÇÃO DE 90mm**

Com base nas etapas anteriores e no valor e HCU gerado na Tabela 6 foram feitas simulações para cada trecho, onde cada um terá seus próprios dados alterando apenas os parâmetros identificados pelos id's (BCA01), (BCA02) e (BCA03). A vazão de projeto máxima é definida pelo maior valor do intervalo da vazão do trecho (Tabela 7).

Tabela 7: Vazão de projeto para cada trecho da bacia

Tempo	Vazão de Projeto T6 (m³/s)	Vazão de Projeto T7 (m³/s)
0	0,00	0,00
0,173	0,85	0,85
0,346	2,54	2,56
0,518	5,08	5,13
0,691	8,46	8,54
0,864	12,70	12,81
1,037	17,78	17,94
1,210	23,70	23,92
1,382	30,47	30,75
1,555	36,26	36,59
1,728	40,69	41,06
1,901	43,77	44,17
2,074	45,49	45,91
2,246	45,86	46,29
2,419	44,88	45,29
2,592	42,55	42,94
2,765	38,86	39,22
2,938	34,80	35,12
3,110	30,75	31,03
3,283	26,69	26,94
3,456	22,64	22,85
3,629	18,58	18,75
3,802	14,53	14,66



ESTADO DO CEARÁ
PREFEITURA MUNICIPAL DE JUAZEIRO DO NORTE-CE
CNPJ: 07.974.082/0001-14

3,974	10,94	11,04
4,147	7,85	7,93
4,320	5,28	5,33
4,493	3,21	3,24
4,666	1,65	1,66
4,838	0,59	0,60
5,011	0,04	0,04

01.00.05 DIMENSIONAMENTO DOS ITENS DA REDE DE DRENAGEM (TUBULAÇÕES E/OU GALERIAS) UTILIZANDO A EQUAÇÃO DE MANNING, CONSIDERANDO A VAZÃO DE PROJETO GERADA NO ITEM 1.

01.00.06 PARÂMETROS DA BACIA, DISCRETIZADOS POR TRECHO

Tabela 8: Dimensionamento macrodrenagem

Trechos	Área da Bacia m ²	Comprimento do Rio Principal (L) m	Comprimento do trecho (m)	Máximo desnível (ΔH) m	Coefficiente de Manning (n) ad	Período de retorno (Tr) anos	Tempo de precipitação (T _{ptotal}) min	Precipitação Total mm
ID	BCA21	BCA22	BCA23	BCA24	BCA25	BCA26	BCA27	BCA28
T6	832080,98	1336,10	900,18	20,00	0,0125	25	240	90
T7	934200,08	1689,87	428,19	31,00	0,0125	25	240	90

BCA23 – Comprimento da rede principal;

BCA25 - Coeficiente de rugosidade de Manning (conforme figura 3);



ESTADO DO CEARÁ
PREFEITURA MUNICIPAL DE JUAZEIRO DO NORTE-CE
CNPJ: 07.974.082/0001-14

Figura 3: Coeficiente de manning para canais/galerias

Características	n
Canais revestidos:	
Canais retilíneos com grama de até 15 cm de altura	0,30 - 0,40
Canais retilíneos com capins de até 30 cm de altura	0,30 - 0,060
Galerias de concreto:	
Pré-moldado com bom acabamento	0,011 - 0,014
Moldado no local com formas metálicas simples	0,012 - 0,014
Moldado no local com formas de madeira	0,015 - 0,020
Sarjetas:	
Asfalto suave	0,013
Asfalto rugoso	0,016
Concreto suave com pavimento de asfalto	0,014
Concreto rugoso com pavimento de asfalto	0,015
Pavimento de concreto	0,014 - 0,017
Pedras	0,017

BCA26 - Conforme tabela 2;

Tabela 9: Continuação - Dimensionamento macrodrenagem

Trechos	CN	Vazão de Projeto (m ³ /s)	Tempo de Concentração (Tc) min	Declividade (m/m)	Área da vazão de projeto (m ²)	Velocidade (m/s)	Diâmetro calculado (m)
ID	BCA29	BCA30	BCA31	BCA32	BCA33	BCA34	BCA35
T6	90	45,86	11,08	0,015	22,83	2,01	2,77
T7	90	46,29	12,33	0,018	20,26	2,28	2,67

BCA32 - $\Delta H/L$

BCA33 – Área da vazão de projeto é definida pela fórmula:

$$\frac{Q_m}{L * (t_c * 60)}$$

Onde:

Q_m: Vazão de Projeto máxima (m³/s).

BCA34 - Vazão de Projeto / Área da vazão de projeto;

BCA35 – Diâmetro calculdo (D) é definido pela fórmula:



ESTADO DO CEARÁ
PREFEITURA MUNICIPAL DE JUAZEIRO DO NORTE-CE
CNPJ: 07.974.082/0001-14

$$D = 1,55 * \left(\frac{Qm * n}{S^{1/2}} \right)^{3/8}$$

onde:

Qm: vazão de Projeto máxima (m³/s);

S: declividade (m/m);

n: o coeficiente de rugosidade de Manning (conforme figura 3).

Tabela 10: Continuação - Dimensionamento macrodrenagem

Trechos	Quantidade de tubo					Galeria		Sistema Adotado
	Quantidade (und.) Ø0,60m	Quantidade (und.) Ø0,80m	Quantidade (und.) Ø1,00m	Quantidade (und.) Ø1,20m	Quantidade (und.) Ø1,50m	Quadrada - L (m)	Quantidade (und.)	
ID	BCA36	BCA37	BCA38	BCA39	BCA40	BCA41	BCA42	BCA43
T6	27	15	10	7	5	2,50	1	GALERIA
T7	25	14	9	7	4	2,50	1	GALERIA

BCA40 – Área da seção utilizando o limite o diâmetro calculado dividido pela área da seção do tubo utilizando o diâmetro 1,50 m.

BCA41 – Para o calculo da seção da galeria é realizado uma interpolação através da equação abaixo definidas pelas galerias padroes de concreto com seções quadradas de lado: 1,50, 2,00, 2,50, 3,00). A vazão encontrada é aproximada a vazão de projeto, de forma que a vazão da seção fique igual ou maior do que a vazão de projeto.

$$Q = \frac{A * Rh^{2/3} * S^{1/2}}{n}$$

onde:

Q: vazão (m³/s);

A: área de seção transversal (m²);

Rh: raio hidráulico (m), Rh= A / P;

P: perímetro da seção;

S: declividade (m/m);

n: o coeficiente de rugosidade de Manning (conforme figura 3).

BCA42 - Para o calculo da quantidade de galerias é realizado uma interpolação como realizado no BCA41, porém, agora levando em consideração a quantidade, para que a vazão de projeto seja atendida.

BCA43 – É definido pela condição da quantidade de tubo abaixo:

Se Quantidade de tubo Ø1,50m >= 3 → GALERIA

Se Quantidade de tubo Ø1,50m < 3 → TUBO



ESTADO DO CEARÁ
PREFEITURA MUNICIPAL DE JUAZEIRO DO NORTE-CE
CNPJ: 07.974.082/0001-14

01.00.07 DIMENSIONAMENTO DA VAZÃO DE PROJETO USANDO O MÉTODO
RACIONAL (TRECHOS DA MICRODRENAGEM)

Tabela 11: Dimensionamento da microdrenagem

TRECHO	CLASSE	Coefficiente de manning	Comprimento do escoamento (m)	Precipitação com 24h de chuva (min)	Tempo de retorno - Tr (anos)	intensidade de chuva (mm/h)	Precipitação total (mm)	
BCA44	BCA45	BCA46	BCA47	BCA48	BCA49	BCA50	BCA51	BCA52
PV-100	PV-99	T6	0,0105	83,5	240	3	15,61	62,45
PV-99	PV-55	T6	0,0105	155,33	240	3	15,61	62,45
PV-55	PV-54	T6	0,0105	132,56	240	3	15,61	62,45
PV-54	PV-53	T6	0,0105	132,08	240	3	15,61	62,45
PV-53	PV-52	T6	0,0105	133,29	240	3	15,61	62,45
PV-52	PV-51	T6	0,0105	131,42	240	3	15,61	62,45
PV-51	PV-50	T6	0,0105	132,01	240	3	15,61	62,45
PV-46	PV-47	SECUNDARIO	0,0105	80,82	240	3	15,61	62,45
PV-47	PV-48	SECUNDARIO	0,0105	79,43	240	3	15,61	62,45
PV-48	PV-49	SECUNDARIO	0,0105	78,31	240	3	15,61	62,45
PV-49	PV-50	SECUNDARIO	0,0105	76,57	240	3	15,61	62,45
PV-50	PV-56	T7	0,0105	80,63	240	3	15,61	62,45
PV-56	PV-57	T7	0,0105	23,55	240	3	15,61	62,45
PV-57	PV-58	T7	0,0105	77,76	240	3	15,61	62,45
PV-58	PV-59	T7	0,0105	76,01	240	3	15,61	62,45
PV-59	PV-60	T7	0,0105	62,41	240	3	15,61	62,45
PV-60	PV-61	T7	0,0105	67,31	240	3	15,61	62,45
PV-61	EXUTORIO-2	T7	0,0105	40,52	240	3	15,61	62,45

BCA46 – É classificado a partir da análise da topografia da bacia, de forma que a rede que acumula água em seu encontro é denominada rede principal (T1, T2, T3, T4, ...) e os ramais que se liga a ela é chamado de rede secundario.

BCA47 – É definido a partir da média dos coeficientes de manning do material Polietileno de Alta Densidade (PEAD) obtido a partir de catálogos de fabricantes desse material.

BCA48 – Comprimento do tubo definido pelo trecho.

BCA49 - Determinar a intensidade de chuva (i) pela equação abaixo.



ESTADO DO CEARÁ
PREFEITURA MUNICIPAL DE JUAZEIRO DO NORTE-CE
CNPJ: 07.974.082/0001-14

$$i = \frac{26,734 * (Tr - 2,90)^{0,098}}{(tpTotal + 10,14)^{0,798}} * 60$$

Fonte: https://repositorio.ufc.br/bitstream/riufc/3752/1/2011_dis_vfchinesobrinho.pdf

Onde:

t: duração (min) (conforme);

Tr: tempo de retorno (anos) (conforme tabela 3).

BCA52 – Determinar o precipitação total (Itotal)

$$Itotal = i * \frac{24}{60}$$

BCA53 – Determinar precipital total (Tptotal)

O tempo foi adotado o valor de 240 min que é o valor máximo permitido pela equação de intensidade, duração e frequência (IDF) de Fchine Sobrinho (2011).

Tabela 12: Continuação - Dimensionamento da microdrenagem

TRECHO	CLASSE	Diferença de nível (m)	Declividade longitudinal (m/m)	Tempo de concentração - tc (min)	Área do trecho (Km ²)	Área acumulada (km ²)	Coefficiente de escoamento (c)	Vazão (m ³ /s)	
BCA44	BCA45	BCA46	BCA53	BCA54	BCA55	BCA56	BCA57	BCA58	BCA59
PV-100	PV-99	T6	0,74	0,0089	30,57	17,3659	17,3659	0,80	60,049
PV-99	PV-55	T6	1,41	0,0091	30,77	0,0093	17,3752	0,80	60,081
PV-55	PV-54	T6	1,20	0,0091	31,14	0,0772	17,4524	0,80	60,348
PV-54	PV-53	T6	1,20	0,0091	31,45	0,1473	17,5997	0,80	60,857
PV-53	PV-52	T6	0,87	0,0065	31,77	0,1317	17,7315	0,80	61,313
PV-52	PV-51	T6	1,17	0,0089	32,13	0,1745	17,9060	0,80	61,916
PV-51	PV-50	T6	1,15	0,0087	32,44	0,1301	18,0360	0,80	62,366
PV-46	PV-47	SECUNDARIO	4,60	0,0569	32,76	0,0088	0,0088	0,80	0,031
PV-47	PV-48	SECUNDARIO	4,92	0,0619	33,31	0,0252	0,0340	0,80	0,118
PV-48	PV-49	SECUNDARIO	2,69	0,0344	33,67	0,0109	0,0450	0,80	0,155
PV-49	PV-50	SECUNDARIO	8,75	0,1143	34,07	0,0179	0,0629	0,80	0,218
PV-50	PV-56	T7	0,76	0,0094	34,30	0,0177	18,1166	0,80	62,644
PV-56	PV-57	T7	0,19	0,0081	34,49	0,0163	18,1329	0,80	62,701
PV-57	PV-58	T7	0,67	0,0086	34,54	0,4193	18,5522	0,80	64,150
PV-58	PV-59	T7	0,70	0,0092	34,73	0,4193	18,9715	0,80	65,600
PV-59	PV-60	T7	0,51	0,0082	34,91	0,4717	19,4431	0,80	67,231
PV-60	PV-61	T7	0,33	0,0049	35,06	0,4193	19,8624	0,80	68,681
PV-61	EXUTORIO-2	T7	0,22	0,0054	35,27	0,4624	20,3249	0,80	70,280

BCA53 – Diferença das cotas do greide para o respectivo trecho.



ESTADO DO CEARÁ
PREFEITURA MUNICIPAL DE JUAZEIRO DO NORTE-CE
CNPJ: 07.974.082/0001-14

BCA54 - Comprimento do escoamento / Diferença de nível

BCA55 – Tempo gasto para a água percorrer o tubo da montante da rede a jusante do respectivo trecho. Tempo inicial igual a 10 minutos.

BCA56 – Área de captação do trecho de água através das boca-de-lobo.

BCA57 – Área acumulada dos trechos de captação de água através das boca-de-lobo.

BCA58 – Definido pela ponderação dos tipos de material a que a água escoará. Utiliza-se a fórmula abaixo:

$$C = p1 * (p3 * c3 + p4 * c4) + p2 * c2$$

Onde:

C= coeficiente de escoamento;

p1= porcentagem de área residencial com base na area do trecho

p2= porcentagem de área pública com base na area do trecho

p3= porcentagem de grama com base na area do trecho

p4= porcentagem de telhado com base na area do trecho

c2= coeficiente de escoamento do asfalto/concreto

c3= coeficiente de escoamento da grama

c4= coeficiente de escoamento da telhado

Para valores de c1, c2, c3 e c4 é utilizado a figura 4, onde c2=c4=0,95, c3=0,22. Para p1 e p2 é adotado p1=p4=70%, p2=p3=95%.

Figura 4: Valores para o coeficiente de escoamento

Superfície	C
Pavimento:	
Asfalto	0,70 – 0,95
Concreto	0,80 – 0,95
Calçadas	0,75 – 0,85
Telhado	0,75 – 0,95
Cobertura: grama/areia	
plano (declividade 2%)	0,05 – 0,10
médio (declividade de 2 a 7%)	0,10 – 0,15
alta (declividade 7%)	0,15 – 0,20
Grama, solo pesado:	
plano (declividade 2%)	0,13 – 0,17
médio (declividade de 2 a 7%)	0,18 – 0,22
alta (declividade 7%)	0,25 – 0,35

BCA59 – Calculado com base da fórmula do método racional (Q):

$$Q = 0,278 * C * i * A$$

Onde:

Q: vazão máxima (m³/s);

C: coeficiente de escoamento;

i: intensidade da precipitação (mm/h);



ESTADO DO CEARÁ
PREFEITURA MUNICIPAL DE JUAZEIRO DO NORTE-CE
CNPJ: 07.974.082/0001-14

A: área acumulada (ha).

Tabela 13: Continuação - Dimensionamento da microdrenagem

TRECHO		CLASSE	Diâmetro calculado (m)	Diâmetro adotado Concreto (m)	Fator hidráulico (Fh)	Rh/D	Lâmina percentual (y/D)	Rh (m)	Velocidade (m/s)
BCA44	BCA45	BCA46	BCA60	BCA61	BCA62	BCA63	BCA64	BCA65	BCA66
PV-100	PV-99	T6	3,16	2,766	0,1481	0,2452	0,49	0,6783	6,92
PV-99	PV-55	T6	3,15	2,766	0,1464	0,2442	0,48	0,6754	6,99
PV-55	PV-54	T6	3,16	2,766	0,1472	0,2447	0,48	0,6769	6,99
PV-54	PV-53	T6	3,16	2,766	0,1482	0,2453	0,49	0,6786	7,01
PV-53	PV-52	T6	3,38	2,766	0,1762	0,2615	0,54	0,7235	6,20
PV-52	PV-51	T6	3,20	2,766	0,1523	0,2479	0,49	0,6856	6,99
PV-51	PV-50	T6	3,22	2,766	0,1551	0,2496	0,50	0,6904	6,94
PV-46	PV-47	SECUNDARIO	0,13	0,600	0,0053	0,0578	0,09	0,0347	2,42
PV-47	PV-48	SECUNDARIO	0,21	0,600	0,0194	0,1037	0,17	0,0622	3,72
PV-48	PV-49	SECUNDARIO	0,26	0,600	0,0344	0,1334	0,22	0,0800	3,28
PV-49	PV-50	SECUNDARIO	0,24	0,600	0,0264	0,1188	0,20	0,0713	5,53
PV-50	PV-56	T7	3,18	2,672	0,1643	0,2549	0,52	0,6811	7,16
PV-56	PV-57	T7	3,27	2,672	0,1777	0,2624	0,54	0,7010	6,75
PV-57	PV-58	T7	3,26	2,672	0,1760	0,2614	0,54	0,6985	6,96
PV-58	PV-59	T7	3,25	2,672	0,1741	0,2604	0,53	0,6958	7,18
PV-59	PV-60	T7	3,35	2,672	0,1894	0,2683	0,56	0,7170	6,90
PV-60	PV-61	T7	3,72	2,672	0,1873	0,2673	0,56	0,7142	5,33
PV-61	EXUTORIO-2	T7	3,68	2,672	0,1822	0,2647	0,55	0,7071	5,57

BCA60 – Calculo do diâmetro do tubo PEAD para rede secundário.

$$D = 1,55 * \left(\frac{Q * n}{s^{1/2}} \right)^{3/8}$$

Onde:

D: diâmetro do tubo (mm);

Q: vazão (m³/s);

n: coeficiente de manning (adotado para PEAD = 0,0105);

s: declividade (m/m).

BCA61 – A partir de calculo do diametro (BCA60) é adotado o valor maior mais próximo em relação aos diametros comerciais (0,6, 0,75, 0,9, 1,05, 1,2).

BCA62 – Calculo do fator hidráulico a partir da formula abaixo:



ESTADO DO CEARÁ
PREFEITURA MUNICIPAL DE JUAZEIRO DO NORTE-CE
CNPJ: 07.974.082/0001-14

$$Fh = \frac{Q * n}{D^{8/3} * s^{1/2}}$$

Onde:

Fh: fator hidráulico;

D: diâmetro do tubo (mm);

Q: vazão (m³/s);

n: coeficiente de manning (adotado para PEAD = 0,0105);

s: declividade (m/m).

BCA63 e BCA64: A partir do calculo do fator hidraulico é calculado o Rh/D e lâmina percentual (y/D) a partir de suas relações com base na figura abaixo:

Figura 5: Relações para fator hidráulico de seções circulares

FH de 0.001 a 0.080			FH de 0.081 a 0.250			FH de 0.251 a 0.333		
FH	Rh/D	h/D	FH	Rh/D	h/D	FH	Rh/D	h/D
0.0001	0.0066	0.01	0.0820	0.1935	0.35	0.2511	0.2933	0.68
0.0002	0.0132	0.02	0.0864	0.1978	0.36	0.2560	0.2948	0.69
0.0005	0.0197	0.03	0.0910	0.2020	0.37	0.2610	0.2962	0.70
0.0009	0.0262	0.04	0.0956	0.2062	0.38	0.2658	0.2975	0.71
0.0015	0.0326	0.05	0.1003	0.2102	0.39	0.2705	0.2988	0.72
0.0022	0.0389	0.06	0.1050	0.2142	0.40	0.2752	0.2998	0.73
0.0031	0.0451	0.07	0.1099	0.2182	0.41	0.2798	0.3008	0.74
0.0041	0.0513	0.08	0.1148	0.2220	0.42	0.2842	0.3017	0.75
0.0052	0.0575	0.09	0.1197	0.2258	0.43	0.2886	0.3024	0.76
0.0065	0.0635	0.10	0.1248	0.2295	0.44	0.2928	0.3031	0.77
0.0080	0.0695	0.11	0.1298	0.2331	0.45	0.2969	0.3036	0.78
0.0095	0.0755	0.12	0.1350	0.2366	0.46	0.3009	0.3040	0.79
0.0113	0.0813	0.13	0.1401	0.2401	0.47	0.3047	0.3042	0.80
0.0131	0.0871	0.14	0.1453	0.2435	0.48	0.3083	0.3043	0.81
0.0152	0.0929	0.15	0.1506	0.2468	0.49	0.3118	0.3043	0.82
0.0173	0.0986	0.16	0.1558	0.2500	0.50	0.3151	0.3041	0.83
0.0196	0.1042	0.17	0.1612	0.2531	0.51	0.3183	0.3038	0.84
0.0220	0.1097	0.18	0.1665	0.2562	0.52	0.3212	0.3033	0.85
0.0246	0.1152	0.19	0.1718	0.2592	0.53	0.3239	0.3026	0.86
0.0273	0.1206	0.20	0.1772	0.2621	0.54	0.3264	0.3018	0.87
0.0301	0.1259	0.21	0.1826	0.2649	0.55	0.3286	0.3007	0.88
0.0331	0.1312	0.22	0.1879	0.2676	0.56	0.3305	0.2995	0.89
0.0362	0.1364	0.23	0.1933	0.2703	0.57	0.3322	0.2980	0.90
0.0394	0.1416	0.24	0.1987	0.2728	0.58	0.3335	0.2963	0.91
0.0427	0.1466	0.25	0.2041	0.2753	0.59	0.3345	0.2944	0.92
0.0461	0.1516	0.26	0.2094	0.2776	0.60	0.3351	0.2921	0.93
0.0497	0.1566	0.27	0.2147	0.2799	0.61	0.3353	0.2895	0.94
0.0534	0.1614	0.28	0.2200	0.2821	0.62	0.3349	0.2865	0.95
0.0572	0.1662	0.29	0.2253	0.2842	0.63	0.3339	0.2829	0.96
0.0610	0.1709	0.30	0.2306	0.2862	0.64	0.3222	0.2787	0.97
0.0650	0.1756	0.31	0.2388	0.2882	0.65	0.3294	0.2735	0.98
0.0691	0.1802	0.32	0.2409	0.2899	0.66	0.3248	0.2666	0.99
0.0733	0.1847	0.33	0.2460	0.2917	0.67	0.3117	0.2500	1.00
0.0776	0.1891	0.34						



ESTADO DO CEARÁ
PREFEITURA MUNICIPAL DE JUAZEIRO DO NORTE-CE
CNPJ: 07.974.082/0001-14

BCA65 – Razão entre Rh/D com o diâmetro adotado.

BCA66 – Calculo da velocidade da água no tubo a partir da formula abaixo:

$$v = \frac{Rh^{2/3} * s^{1/2}}{n}$$

onde:

v: velocidade do escoamento (m/s);

s: declividade do fundo (m/m);

n: coeficiente de manning (adotado para PEAD = 0,0105);

Rh: raio hidráulico (m).

Tabela 14: Continuação - Dimensionamento da microdrenagem

TRECHO		CLASSE	Tempo de viagem do escoamento (min)	Cota do Terreno (m)		Cotas do Greide (m)		Profundidade (m)	
				Montante	Jusante	Montante	Jusante	Montante	Jusante
BCA44	BCA45	BCA46	BCA67	BCA68	BCA69	BCA70	BCA71	BCA72	BCA73
PV-100	PV-99	T6	0,20	415,74	414,30	410,24	409,50	5,5	4,8
PV-99	PV-55	T6	0,37	414,30	410,29	409,50	408,09	4,8	2,2
PV-55	PV-54	T6	0,32	410,29	407,69	408,09	406,89	2,2	0,8
PV-54	PV-53	T6	0,31	407,69	406,29	406,89	405,69	0,8	0,6
PV-53	PV-52	T6	0,36	406,29	409,02	405,69	404,82	0,6	4,2
PV-52	PV-51	T6	0,31	409,02	405,65	404,82	403,65	4,2	2
PV-51	PV-50	T6	0,32	405,65	407,60	403,65	402,50	2	5,1
PV-46	PV-47	SECUNDARIO	0,56	424,06	419,46	423,46	418,86	0,6	0,6
PV-47	PV-48	SECUNDARIO	0,36	419,46	414,54	418,86	413,94	0,6	0,6
PV-48	PV-49	SECUNDARIO	0,40	414,54	411,85	413,94	411,25	0,6	0,6
PV-49	PV-50	SECUNDARIO	0,23	411,85	407,60	411,25	402,50	0,6	5,1
PV-50	PV-56	T7	0,19	407,60	405,74	402,50	401,74	5,1	4
PV-56	PV-57	T7	0,06	405,74	405,15	401,74	401,55	4	3,6
PV-57	PV-58	T7	0,19	405,15	403,88	401,55	400,88	3,6	3
PV-58	PV-59	T7	0,18	403,88	401,38	400,88	400,18	3	1,2
PV-59	PV-60	T7	0,15	401,38	400,27	400,18	399,67	1,2	0,6
PV-60	PV-61	T7	0,21	400,27	401,32	399,67	399,34	0,6	1,98
PV-61	EXUTORIO-2	T7	0,12	401,32	402,32	399,34	399,12	1,98	3,2

BCA67 – (Comprimento do escoamento / Velocidade)/60



ESTADO DO CEARÁ
PREFEITURA MUNICIPAL DE JUAZEIRO DO NORTE-CE
CNPJ: 07.974.082/0001-14

BCA68 – Valor definido a partir da topografia do terreno no trecho a montante.

BCA69 – Valor definido a partir da topografia do terreno no trecho a jusante.

BCA70 – Cota do terreno (jusante) – Profundidade (jusante).

BCA71 – Cota do terreno (jusante) – Profundidade (jusante).

BCA72 – Profundidade a montante do greide ao nível do solo.

BCA73 – Profundidade a jusante do greide ao nível do solo.

Tabela 15: Continuação - Dimensionamento da microdrenagem

TRECHO		CLASSE	Quantidade de linhas ADOTADAS (m)	Sistema Adotado
BCA44	BCA45	BCA46	BCA74	BCA75
PV-100	PV-99	T6	3	TUBO
PV-99	PV-55	T6	3	TUBO
PV-55	PV-54	T6	3	TUBO
PV-54	PV-53	T6	3	TUBO
PV-53	PV-52	T6	3	TUBO
PV-52	PV-51	T6	3	TUBO
PV-51	PV-50	T6	3	TUBO
PV-46	PV-47	SECUNDARIO	1	TUBO
PV-47	PV-48	SECUNDARIO	1	TUBO
PV-48	PV-49	SECUNDARIO	1	TUBO
PV-49	PV-50	SECUNDARIO	1	TUBO
PV-50	PV-56	T7	3	TUBO
PV-56	PV-57	T7	3	TUBO
PV-57	PV-58	T7	3	TUBO
PV-58	PV-59	T7	3	TUBO
PV-59	PV-60	T7	3	TUBO
PV-60	PV-61	T7	4	TUBO
PV-61	EXUTORIO-2	T7	4	TUBO

BCA74 - Quantidade de linhas adotadas no trecho.

BCA75 – Tipo de sistema adotado em cada trecho.



ESTADO DO CEARÁ
PREFEITURA MUNICIPAL DE JUAZEIRO DO NORTE-CE
CNPJ: 07.974.082/0001-14

Tabela 16: Continuação - Dimensionamento da microdrenagem

BOCA-DE-LOBO								
TRECHO	CLASSE	Altura da água próxima a abertura da guia - y (m)	Fator de redução da boca-de-lobo (%)	Vazão de projeto da boca-de-lobo (m³/s)	Comprimento da soleira (m)	Quantidade de boca-de-lobo	Quant. De Boca de Lobo Adotada	
BCA44	BCA45	BCA46	BCA76	BCA77	BCA78	BCA79	BCA80	BCA81
PV-100	PV-99	T6	0,1	80	48,039	893,60	894	8
PV-99	PV-55	T6	0,1	80	0,026	0,48	1	8
PV-55	PV-54	T6	0,1	80	0,213	3,97	4	8
PV-54	PV-53	T6	0,1	80	0,408	7,58	8	8
PV-53	PV-52	T6	0,1	80	0,364	6,78	7	8
PV-52	PV-51	T6	0,1	80	0,483	8,98	9	8
PV-51	PV-50	T6	0,1	80	0,360	6,69	7	8
PV-46	PV-47	SECUNDARIO	0,1	80	0,024	0,46	1	8
PV-47	PV-48	SECUNDARIO	0,1	80	0,070	1,30	2	8
PV-48	PV-49	SECUNDARIO	0,1	80	0,030	0,56	1	8
PV-49	PV-50	SECUNDARIO	0,1	80	0,050	0,92	1	8
PV-50	PV-56	T7	0,1	80	0,049	0,91	1	8
PV-56	PV-57	T7	0,1	80	0,045	0,84	1	6
PV-57	PV-58	T7	0,1	80	1,160	21,58	22	6
PV-58	PV-59	T7	0,1	80	1,160	21,58	22	6
PV-59	PV-60	T7	0,1	80	1,305	24,27	25	5
PV-60	PV-61	T7	0,1	80	1,160	21,58	22	5
PV-61	EXUTORIO-2	T7	0,1	80	1,279	23,80	24	6

BCA76 – Valor adotado 0,10 metros para a altura da água próxima a abertura da guia da boca de lobo.

BCA77 – Adotado 80% a partir da tabela 17.



ESTADO DO CEARÁ
PREFEITURA MUNICIPAL DE JUAZEIRO DO NORTE-CE
CNPJ: 07.974.082/0001-14

Tabela 17: Fator de redução do escoamento para bocas-de-lobo

Localização na sarjeta	Tipo de Boca de Lobo	% permitida sobre o valor teórico
Ponto Baixo	De guia	80
	Com grelha	50
	Combinada	65
Ponto Intermediário	guia	80
	grelha longitudinal	60
	grelha transversal	60
	ou longitudinal com barras transversais	60
	combinadas	110% dos valores indicados para a grelha correspondente

** Valor que multiplica os indicados nas grelhas correspondentes.*

BCA78 – Definido a partir da formula abaixo:

$$Q = 0,278 * C * i * A * Fr$$

Onde:

Q: vazão de projeto da boca-de-lobo (m³/s);

C: coeficiente de escoamento;

i: intensidade da precipitação (mm/h);

A: área do trecho (ha);

Fr: fator de redução para a boca de lobo (%).

BCA79 - Definido a partir da formula abaixo:

$$L = \frac{Q}{1,7 * y^{3/2}}$$

Onde:

L: comprimento da soleira da boca de lobo (m);

Q: vazão de projeto da boca-de-lobo (m³/s);

i: intensidade da precipitação (mm/h);

y: altura da água próxima a abertura da guia (m).

BCA80 – Calculado a partir de divisão do comprimento da soleira em tamanhos padrão de 1,00 metro.

BCA81 – Definido a partir da quantidade de boca de lobo com a análise de cada trecho.

02.00.01 DIMENSIONAMENTO DE DISPOSITIVOS DE DRENAGEM

02.00.02 RAMAL DE LIGAÇÃO



ESTADO DO CEARÁ
PREFEITURA MUNICIPAL DE JUAZEIRO DO NORTE-CE
CNPJ: 07.974.082/0001-14

Tabela 18: Dimensionamento dos ramais de ligação

Trecho	Diâmetro da tubulação (m)	Profundidade (m)	Comprimento do trecho (m)
BCA82	BCA83	BCA84	BCA85
RAMAL DE LIGAÇÃO 1 (boca-de-lobo à caixa de passagem)	0,375	1,08	650,00
RAMAL DE LIGAÇÃO 2 (caixa de passagem à rede/PV)	0,450	1,15	135,00

BCA83 – Diâmetro comercial do tubo de PEAD adotado.

BCA84 – Profundidade padrão adotada para os ramais de ligação.

BCA85 – Comprimento total utilizado para cada tipo de ramal de ligação.

02.00.03 POÇO DE VISITA (PV)

Tabela 19: Dimensionamento dos poços de visita

TRECHO	CLASSE	DIÂMETRO (M)	QUANT. (UND.)	COMPRIMENTO INTERNO (M)	LARGURA INTERNA (M)	ESPESSURA DAS PAREDES (M)	ALTURA INTERNA(M)	
BCA44	BCA45	BCA46	BCA86	BCA87	BCA88	BCA89	BCA91	
PV-100	PV-99	T6	2,50	1,00	2,00	2,50	0,40	2,50
PV-99	PV-55	T6	2,50	1,00	2,00	2,50	0,40	2,50
PV-55	PV-54	T6	2,50	1,00	2,00	2,50	0,40	2,50
PV-54	PV-53	T6	2,50	1,00	2,00	2,50	0,40	2,50
PV-53	PV-52	T6	2,50	1,00	2,00	2,50	0,40	2,50
PV-52	PV-51	T6	2,50	1,00	2,00	2,50	0,40	2,50
PV-51	PV-50	T6	2,50	1,00	2,00	2,50	0,40	2,50
PV-46	PV-47	SECUNDARIO	0,60	1,00	0,60	0,60	0,40	0,70
PV-47	PV-48	SECUNDARIO	0,60	1,00	0,60	0,60	0,40	0,70
PV-48	PV-49	SECUNDARIO	0,60	1,00	0,60	0,60	0,40	0,70
PV-49	PV-50	SECUNDARIO	0,60	1,00	0,60	0,60	0,40	0,70
PV-50	PV-56	T7	2,50	1,00	2,50	2,50	0,40	2,50
PV-56	PV-57	T7	2,50	1,00	2,00	2,50	0,40	2,50
PV-57	PV-58	T7	2,50	1,00	2,00	2,50	0,40	2,50
PV-58	PV-59	T7	2,50	1,00	2,00	2,50	0,40	2,50
PV-59	PV-60	T7	2,50	1,00	2,50	2,50	0,40	2,50
PV-60	PV-61	T7	2,50	1,00	2,00	2,50	0,40	2,50
PV-61	EXUTORIO-2	T7	2,50	1,00	2,00	2,50	0,40	2,50

BCA86 – Diâmetro do tubo/galeria que conectará a galeria.



ESTADO DO CEARÁ
PREFEITURA MUNICIPAL DE JUAZEIRO DO NORTE-CE
CNPJ: 07.974.082/0001-14

BCA87 – Quantidade de galeria no trecho.

BCA88 – Comprimento interno do poço de visita.

BCA89 – Largura interna do poço de visita.

BCA90 – Espessura interna do poço de visita.

BCA91 – Altura interna do poço de visita.

Tabela 20: Continuação - Dimensionamento dos poços de visita

TRECHO		Classe	Estimativa de taxa de ferro das paredes (kg/m ³)	Espessura da tampa (m)	Estimativa de taxa de ferro tampa de concreto (kg/m ³)	Altura de chaminés (m)
BCA44	BCA45	BCA46	BCA92	BCA93	BCA94	BCA95
PV-100	PV-99	T6	131,00	0,40	131,00	3,90
PV-99	PV-55	T6	131,00	0,40	131,00	3,50
PV-55	PV-54	T6	131,00	0,40	131,00	1,50
PV-54	PV-53	T6	131,00	0,40	131,00	0,60
PV-53	PV-52	T6	131,00	0,40	131,00	0,60
PV-52	PV-51	T6	131,00	0,40	131,00	4,70
PV-51	PV-50	T6	131,00	0,40	131,00	2,70
PV-46	PV-47	SECUNDARIO	94,00	0,40	94,00	0,60
PV-47	PV-48	SECUNDARIO	94,00	0,40	94,00	0,60
PV-48	PV-49	SECUNDARIO	94,00	0,40	94,00	0,60
PV-49	PV-50	SECUNDARIO	94,00	0,40	94,00	0,60
PV-50	PV-56	T7	139,00	0,40	139,00	6,10
PV-56	PV-57	T7	131,00	0,40	131,00	5,30
PV-57	PV-58	T7	131,00	0,40	131,00	5,00
PV-58	PV-59	T7	131,00	0,40	131,00	4,70
PV-59	PV-60	T7	139,00	0,40	139,00	3,20
PV-60	PV-61	T7	131,00	0,40	131,00	2,90
PV-61	EXUTORIO-2	T7	131,00	0,40	131,00	4,80

BCA92 - Estimativa de taxa de ferro das paredes da galeria.

BCA93 - Espessura da tampa da galeria.

BCA94 - Estimativa de taxa de ferro da tampa de concreto.

BCA95 - Altura das chaminés.

02.00.04 CAIXA DE PASSAGEM- MEIO DA REDE

Caixas de passagem no meio da rede são caixas em que se conecta diretamente na rede principal.



ESTADO DO CEARÁ
PREFEITURA MUNICIPAL DE JUAZEIRO DO NORTE-CE
CNPJ: 07.974.082/0001-14

Tabela 21: Dimensionamento das caixas de passagem - meio da rede

TRECHO		Classe	Quantidade (unid.)	Diâmetro (m)	Comprimento interno (m)	Largura interna (m)	Altura interna (m)
BCA44	BCA45	BCA46	BCA96	BCA97	BCA98	BCA99	BCA99.1
PV-100	PV-99	T6	0,00	2,50	2,00	2,50	2,50
PV-99	PV-55	T6	1,00	2,50	2,00	2,50	2,50
PV-55	PV-54	T6	1,00	2,50	2,00	2,50	2,50
PV-54	PV-53	T6	1,00	2,50	2,00	2,50	2,50
PV-53	PV-52	T6	1,00	2,50	2,00	2,50	2,50
PV-52	PV-51	T6	1,00	2,50	2,00	2,50	2,50
PV-51	PV-50	T6	2,00	2,50	2,00	2,50	2,50
PV-46	PV-47	SECUNDARIO	0,00	0,60	0,60	0,60	0,70
PV-47	PV-48	SECUNDARIO	1,00	0,60	0,60	0,60	0,70
PV-48	PV-49	SECUNDARIO	1,00	0,60	0,60	0,60	0,70
PV-49	PV-50	SECUNDARIO	2,00	0,60	0,60	0,60	0,70
PV-50	PV-56	T7	1,00	2,50	2,00	2,50	2,50
PV-56	PV-57	T7	0,00	2,50	2,00	2,50	2,50
PV-57	PV-58	T7	0,00	2,50	2,00	2,50	2,50
PV-58	PV-59	T7	0,00	2,50	2,00	2,50	2,50
PV-59	PV-60	T7	0,00	2,50	2,00	2,50	2,50
PV-60	PV-61	T7	0,00	2,50	2,00	2,50	2,50
PV-61	EXUTORIO-2	T7	0,00	2,50	2,00	2,50	2,50

BCA96 – Quantidade de caixas de passagem no trecho.

BCA97 – Diâmetro do tubo/galeria que conectará a caixa de passagem.

BCA98 – Comprimento interno da caixa de passagem.

BCA99 – Largura interna da caixa de passagem.

BCA99.1 – Altura interna da caixa de passagem.

Tabela 22: Continuação - Dimensionamento das caixas de passagem - meio da rede

TRECHO		Classe	Espessura das paredes (m)	Estimativa de taxa de ferro das paredes (kg/m ³)	Espessura da tampa (m)	Estimativa de taxa de ferro tampa de concreto (kg/m ³)
BCA44	BCA45	BCA46	BCA100	BCA101	BCA102	BCA103
PV-100	PV-99	T6	0,40	131,00	0,40	131,00
PV-99	PV-55	T6	0,40	131,00	0,40	131,00
PV-55	PV-54	T6	0,40	131,00	0,40	131,00
PV-54	PV-53	T6	0,40	131,00	0,40	131,00
PV-53	PV-52	T6	0,40	131,00	0,40	131,00
PV-52	PV-51	T6	0,40	131,00	0,40	131,00
PV-51	PV-50	T6	0,40	131,00	0,40	131,00
PV-46	PV-47	SECUNDARIO	0,40	94,00	0,40	94,00
PV-47	PV-48	SECUNDARIO	0,40	94,00	0,40	94,00



ESTADO DO CEARÁ
PREFEITURA MUNICIPAL DE JUAZEIRO DO NORTE-CE
CNPJ: 07.974.082/0001-14

PV-48	PV-49	SECUNDARIO	0,40	94,00	0,40	94,00
PV-49	PV-50	SECUNDARIO	0,40	94,00	0,40	94,00
PV-50	PV-56	T7	0,40	131,00	0,40	131,00
PV-56	PV-57	T7	0,40	131,00	0,40	131,00
PV-57	PV-58	T7	0,40	131,00	0,40	131,00
PV-58	PV-59	T7	0,40	131,00	0,40	131,00
PV-59	PV-60	T7	0,40	131,00	0,40	131,00
PV-60	PV-61	T7	0,40	131,00	0,40	131,00
PV-61	EXUTORIO-2	T7	0,40	131,00	0,40	131,00

BCA100 - Espessura das paredes da caixa de passagem.

BCA101 - Estimativa de taxa de ferro das paredes da caixa de passagem.

BCA102 - Espessura da tampa da caixa de passagem.

BCA103 - Estimativa de taxa de ferro da tampa de concreto da caixa de passagem.

02.00.05 CAIXA DE PASSAGEM- FORA DA REDE

Caixas de passagem fora da rede são caixas em que não se conecta diretamente na rede principal, através do ramal de ligação.

Tabela 23: Dimensionamento das caixas de passagem - fora da rede

TRECHO		Classe	Quantidade (unid.)	Diâmetro (m)	Comprimento interno (m)	Largura interna (m)	Altura externa (m)
BCA44	BCA45	BCA46	BCA104	BCA105	BCA106	BCA107	BCA107.1
PV-100	PV-99	T6	3	0,45	0,45	0,45	1,58
PV-99	PV-55	T6	2	0,45	0,45	0,45	1,58
PV-55	PV-54	T6	2	0,45	0,45	0,45	1,58
PV-54	PV-53	T6	2	0,45	0,45	0,45	1,58
PV-53	PV-52	T6	2	0,45	0,45	0,45	1,58
PV-52	PV-51	T6	2	0,45	0,45	0,45	1,58
PV-51	PV-50	T6	2	0,45	0,45	0,45	1,58
PV-46	PV-47	SECUNDARIO	3	0,45	0,45	0,45	1,58
PV-47	PV-48	SECUNDARIO	2	0,45	0,45	0,45	1,58
PV-48	PV-49	SECUNDARIO	2	0,45	0,45	0,45	1,58
PV-49	PV-50	SECUNDARIO	2	0,45	0,45	0,45	1,58
PV-50	PV-56	T7	1	0,45	0,45	0,45	1,58
PV-56	PV-57	T7	0	0,45	0,45	0,45	1,58
PV-57	PV-58	T7	0	0,45	0,45	0,45	1,58
PV-58	PV-59	T7	0	0,45	0,45	0,45	1,58
PV-59	PV-60	T7	1	0,45	0,45	0,45	1,58
PV-60	PV-61	T7	1	0,45	0,45	0,45	1,58
PV-61	EXUTORIO-2	T7	0	0,45	0,45	0,45	1,58

BCA104 – Quantidade de caixas de passagem no trecho.



ESTADO DO CEARÁ
PREFEITURA MUNICIPAL DE JUAZEIRO DO NORTE-CE
CNPJ: 07.974.082/0001-14

BCA105 – Diâmetro do tubo/galeria que conectará a caixa de passagem.

BCA106 – Comprimento interno da caixa de passagem.

BCA107 – Largura interna da caixa de passagem.

BCA107.1 – Altura interna da caixa de passagem.

Tabela 24: Continuação - Dimensionamento das caixas de passagem - fora da rede

INÍCIO	FIM	CLASSE	ESPESSURA DAS PAREDES (M)	ESTIMATIVA DE TAXA DE FERRO DAS PAREDES (KG/M ³)	ESPESSURA DA TAMPA (M)	ESTIMATIVA DE TAXA DE FERRO TAMPA DE CONCRETO (KG/M ³)
BCA44	BCA45	BCA46	BCA108	BCA109	BCA110	BCA111
PV-100	PV-99	T6	0,40	92,00	0,40	92,00
PV-99	PV-55	T6	0,40	92,00	0,40	92,00
PV-55	PV-54	T6	0,40	92,00	0,40	92,00
PV-54	PV-53	T6	0,40	92,00	0,40	92,00
PV-53	PV-52	T6	0,40	92,00	0,40	92,00
PV-52	PV-51	T6	0,40	92,00	0,40	92,00
PV-51	PV-50	T6	0,40	92,00	0,40	92,00
PV-46	PV-47	SECUNDARIO	0,40	92,00	0,40	92,00
PV-47	PV-48	SECUNDARIO	0,40	92,00	0,40	92,00
PV-48	PV-49	SECUNDARIO	0,40	92,00	0,40	92,00
PV-49	PV-50	SECUNDARIO	0,40	92,00	0,40	92,00
PV-50	PV-56	T7	0,40	92,00	0,40	92,00
PV-56	PV-57	T7	0,40	92,00	0,40	92,00
PV-57	PV-58	T7	0,40	92,00	0,40	92,00
PV-58	PV-59	T7	0,40	92,00	0,40	92,00
PV-59	PV-60	T7	0,40	92,00	0,40	92,00
PV-60	PV-61	T7	0,40	92,00	0,40	92,00
PV-61	EXUTORIO-2	T7	0,40	92,00	0,40	92,00

BCA108 - Espessura das paredes da caixa de passagem.

BCA109 - Estimativa de taxa de ferro das paredes da caixa de passagem.

BCA110 - Espessura da tampa da caixa de passagem.

BCA111 - Estimativa de taxa de ferro da tampa de concreto da caixa de passagem.

02.00.06 DISSIPADOR DE ENERGIA



ESTADO DO CEARÁ
PREFEITURA MUNICIPAL DE JUAZEIRO DO NORTE-CE
CNPJ: 07.974.082/0001-14

Tabela 25: Dimensionamento do dissipador de energia

Saídas	Largura (m)	Altura (m)	Comprimento (m)	Quant. de dissipador (und.)	Volume de concreto (m³)	Forma (m²)	Lastro de concreto (m³)	Volume de escavação (m³)
BCA112	BCA113	BCA114	BCA115	BCA116	BCA117	BCA118	BCA119	BCA120
P1	3,50	4,50	0,50	1	7,88	36,00	1,58	
P2.1	0,50	4,50	1,00	1	2,25	13,50	0,23	
P2.2	0,50	1,00	1,00	1	0,50	3,00	0,05	
P2.3	0,50	3,50	0,50	1	0,88	7,00	0,18	
P3.1	0,50	4,50	1,00	1	2,25	13,50	0,23	
P3.2	0,50	1,00	1,00	1	0,50	3,00	0,05	
P3.3	0,50	3,50	0,50	1	0,88	7,00	0,18	
D1	3,70	0,50	1,50	1	2,78	5,20	0,19	
D2	4,10	0,50	1,00	1	2,05	5,10	0,21	
D3	4,50	0,50	0,50	1	1,13	5,00	0,23	
ESCAVAÇÃO	3,50	4,50	2,00	1				31,50

BCA112 – Partes/degraus do dissipador.

BCA113 – Largura das partes do dissipador.

BCA114 – Altura das partes do dissipador.

BCA115 – Comprimento das partes do dissipador.

BCA116 – Quantidade de dissipador.

BCA117 – Volume de concreto utilizado nas partes do dissipador.

BCA118 – Área de forma para construção do dissipador.

BCA119 – Lastro de concreto do dissipador.

BCA120 – Volume de escavação do dissipador.