

UNIDADE	ÁREA	VALOR	VALOR UNITÁRIO	VALOR TOTAL
VBE1	11,00	110,00	10,00	110,00
VBE2	11,00	110,00	10,00	110,00
VBE3	11,00	110,00	10,00	110,00
VBE4	11,00	110,00	10,00	110,00
VBE5	11,00	110,00	10,00	110,00
VBE6	11,00	110,00	10,00	110,00
VBE7	11,00	110,00	10,00	110,00
VBE8	11,00	110,00	10,00	110,00
VBE9	11,00	110,00	10,00	110,00
VBE10	11,00	110,00	10,00	110,00
VBE11	11,00	110,00	10,00	110,00
VBE12	11,00	110,00	10,00	110,00
VBE13	11,00	110,00	10,00	110,00
VBE14	11,00	110,00	10,00	110,00
VBE15	11,00	110,00	10,00	110,00
VBE16	11,00	110,00	10,00	110,00
VBE17	11,00	110,00	10,00	110,00
VBE18	11,00	110,00	10,00	110,00
TOTAL	198,00	1980,00	10,00	1980,00

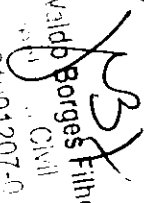

 José Valdo Borges Filho

 R.R. 01001207-0

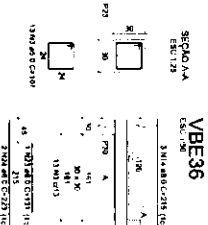
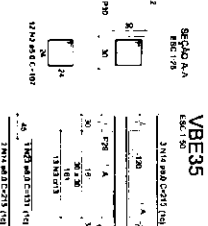
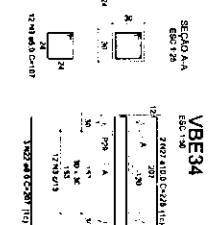
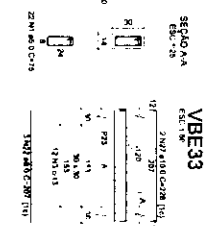
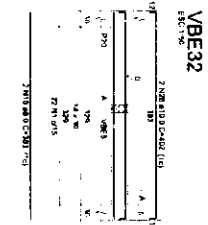
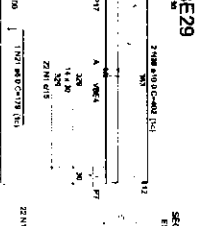
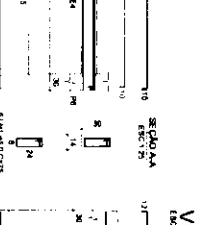
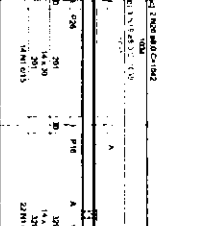
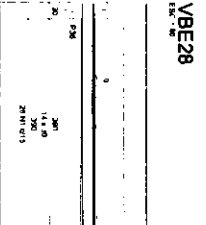
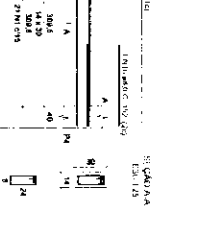
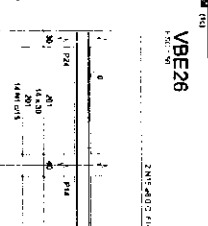
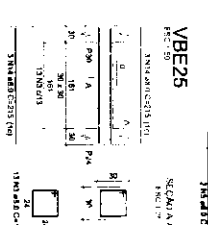
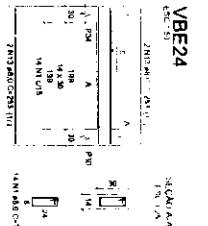
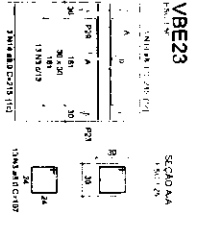
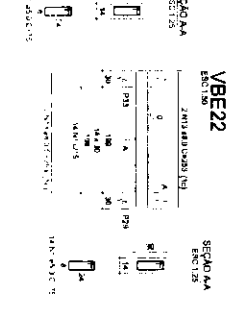
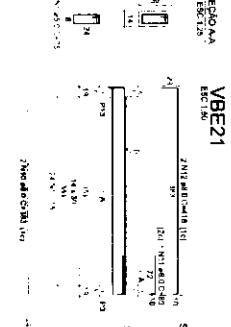
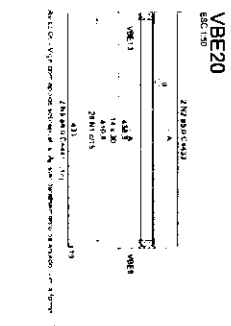
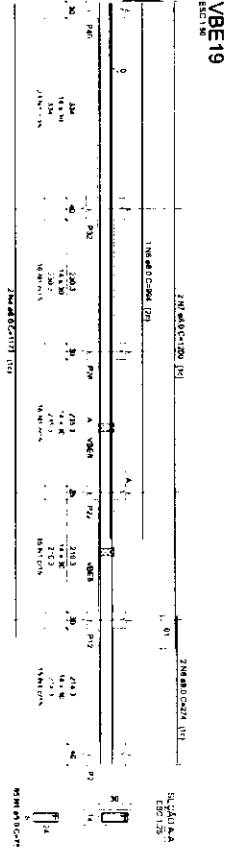

ITEM	QUANTIDADE	UNIDADE	VALOR UNITÁRIO	VALOR TOTAL
1	1	m	1000	1000
2	1	m	1000	1000
3	1	m	1000	1000
4	1	m	1000	1000
5	1	m	1000	1000
6	1	m	1000	1000
7	1	m	1000	1000
8	1	m	1000	1000
9	1	m	1000	1000
10	1	m	1000	1000
11	1	m	1000	1000
12	1	m	1000	1000
13	1	m	1000	1000
14	1	m	1000	1000
15	1	m	1000	1000
16	1	m	1000	1000
17	1	m	1000	1000
18	1	m	1000	1000
19	1	m	1000	1000
20	1	m	1000	1000
21	1	m	1000	1000
22	1	m	1000	1000
23	1	m	1000	1000
24	1	m	1000	1000
25	1	m	1000	1000
26	1	m	1000	1000
27	1	m	1000	1000
28	1	m	1000	1000
29	1	m	1000	1000
30	1	m	1000	1000
31	1	m	1000	1000
32	1	m	1000	1000
33	1	m	1000	1000
34	1	m	1000	1000
35	1	m	1000	1000
36	1	m	1000	1000
37	1	m	1000	1000
38	1	m	1000	1000
39	1	m	1000	1000
40	1	m	1000	1000
41	1	m	1000	1000
42	1	m	1000	1000
43	1	m	1000	1000
44	1	m	1000	1000
45	1	m	1000	1000
46	1	m	1000	1000
47	1	m	1000	1000
48	1	m	1000	1000
49	1	m	1000	1000
50	1	m	1000	1000
51	1	m	1000	1000
52	1	m	1000	1000
53	1	m	1000	1000
54	1	m	1000	1000
55	1	m	1000	1000
56	1	m	1000	1000
57	1	m	1000	1000
58	1	m	1000	1000
59	1	m	1000	1000
60	1	m	1000	1000
61	1	m	1000	1000
62	1	m	1000	1000
63	1	m	1000	1000
64	1	m	1000	1000
65	1	m	1000	1000
66	1	m	1000	1000
67	1	m	1000	1000
68	1	m	1000	1000
69	1	m	1000	1000
70	1	m	1000	1000
71	1	m	1000	1000
72	1	m	1000	1000
73	1	m	1000	1000
74	1	m	1000	1000
75	1	m	1000	1000
76	1	m	1000	1000
77	1	m	1000	1000
78	1	m	1000	1000
79	1	m	1000	1000
80	1	m	1000	1000
81	1	m	1000	1000
82	1	m	1000	1000
83	1	m	1000	1000
84	1	m	1000	1000
85	1	m	1000	1000
86	1	m	1000	1000
87	1	m	1000	1000
88	1	m	1000	1000
89	1	m	1000	1000
90	1	m	1000	1000
91	1	m	1000	1000
92	1	m	1000	1000
93	1	m	1000	1000
94	1	m	1000	1000
95	1	m	1000	1000
96	1	m	1000	1000
97	1	m	1000	1000
98	1	m	1000	1000
99	1	m	1000	1000
100	1	m	1000	1000

Jose Valdo Borges Filho
 00120770

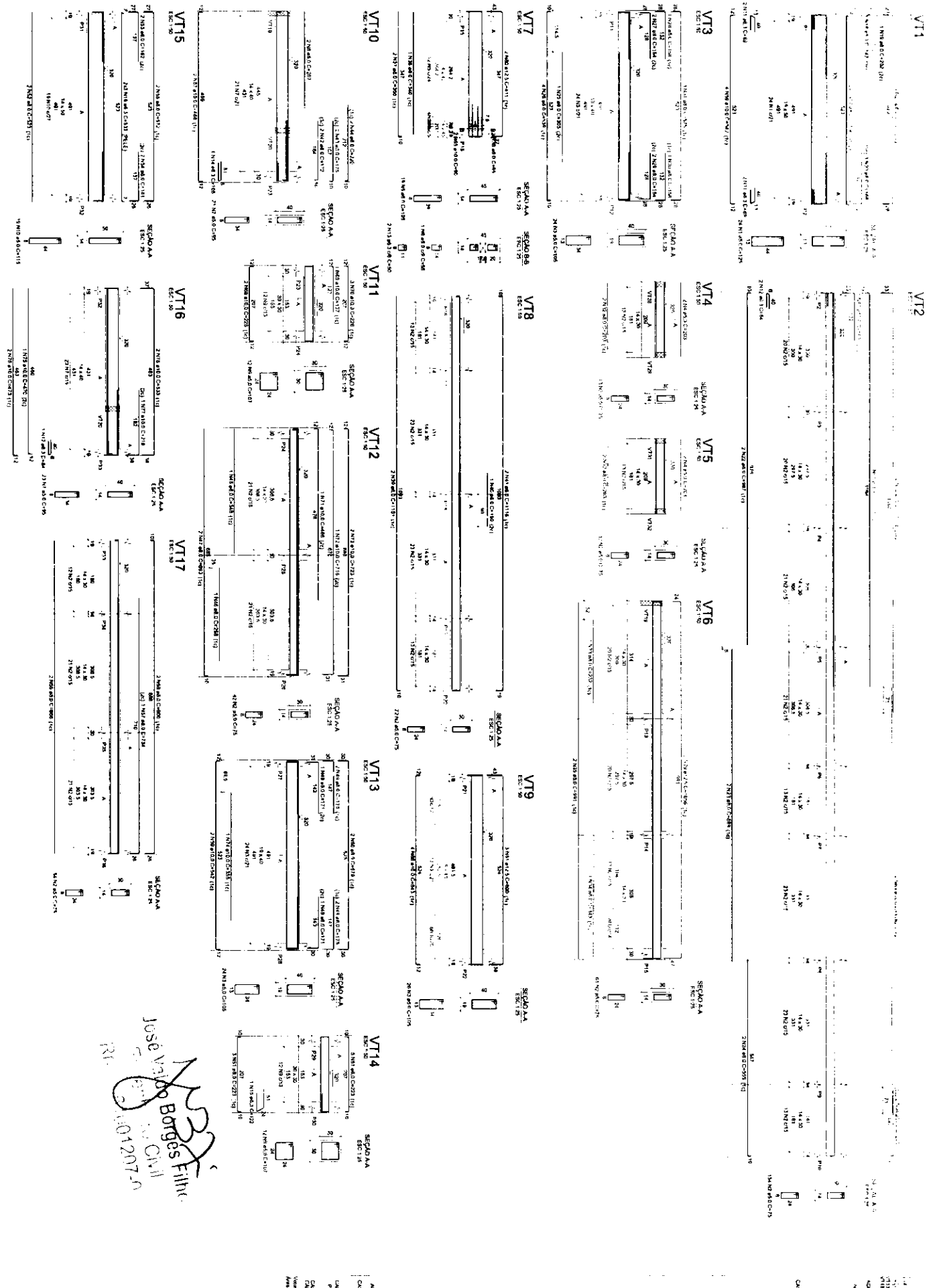

Jose Valdo Borges Filho
 Engenheiro Civil
 101207-0

ANO	DATA	C. CONT.	PERÍODO
2011	01/01	101	101
2012	01/01	102	102
2013	01/01	103	103
2014	01/01	104	104
2015	01/01	105	105
2016	01/01	106	106
2017	01/01	107	107
2018	01/01	108	108
2019	01/01	109	109
2020	01/01	110	110
2021	01/01	111	111
2022	01/01	112	112
2023	01/01	113	113
2024	01/01	114	114
2025	01/01	115	115
2026	01/01	116	116
2027	01/01	117	117
2028	01/01	118	118
2029	01/01	119	119
2030	01/01	120	120

VT18

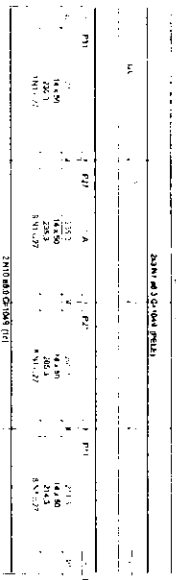

VT19

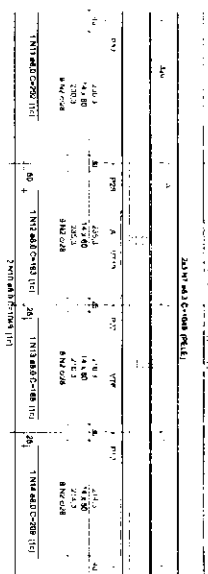

VT20

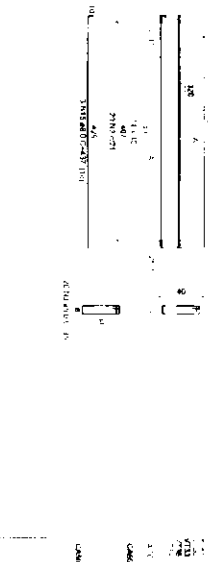

VT21

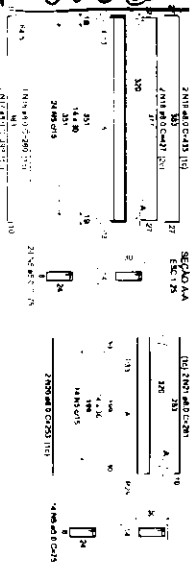

VT22

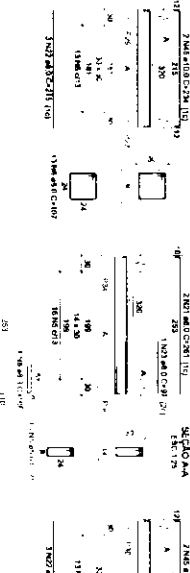

VT23

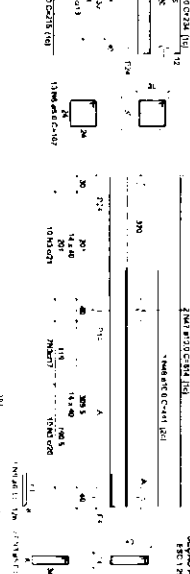

VT24

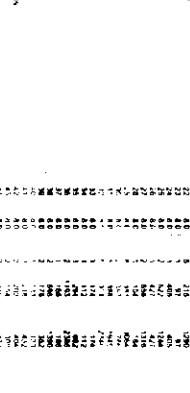

VT25

VT26

VT27

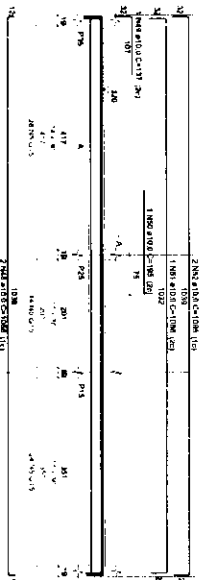

VT28

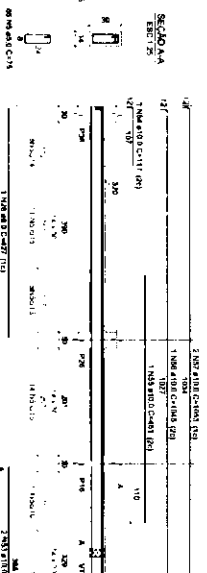

VT29

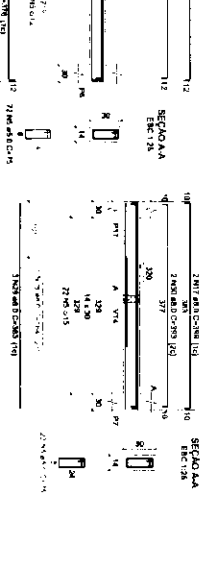

VT30

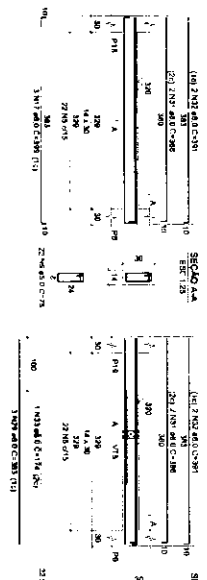

VT31

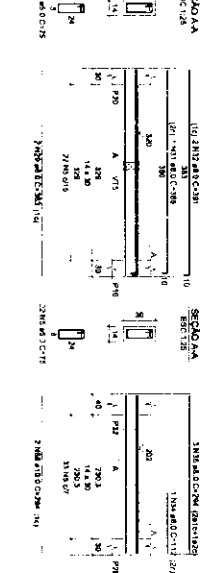

VT32



VT33

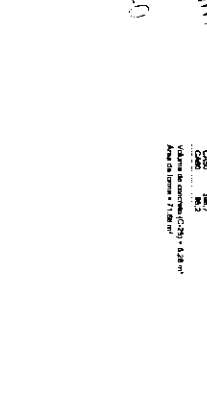

VT34

VT35

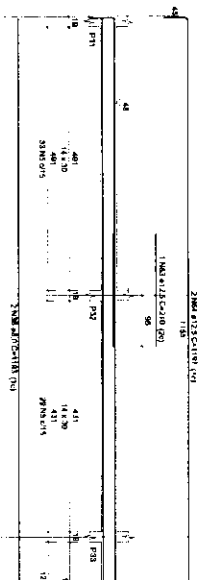

VT36

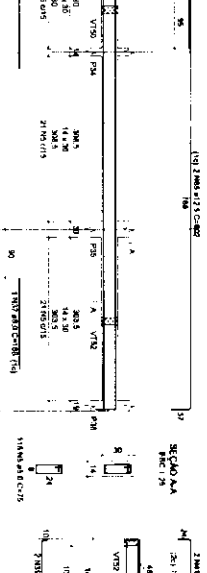

VT37

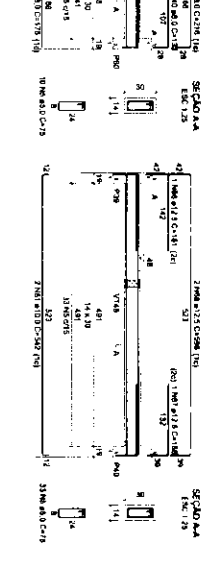

VT38

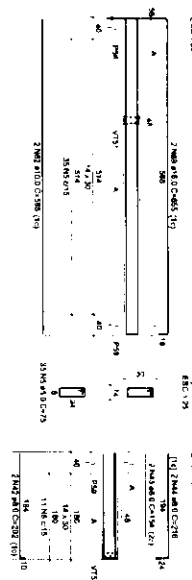

VT39



Handwritten signature: José Nildo Borges Filho, R.N. 0101207-0

Item	Descrição	Quantidade	Valor Unitário	Valor Total
01
02
03
04
05
06
07
08
09
10
11
12
13
14
15
16
17
18
19
20
21
22
23
24
25
26
27
28
29
30
31
32
33
34
35
36
37
38
39
40
41
42
43
44
45
46
47
48
49
50
51
52
53
54
55
56
57
58
59
60
61
62
63
64
65
66
67
68
69
70
71
72
73
74
75
76
77
78
79
80
81
82
83
84
85
86
87
88
89
90
91
92
93
94
95
96
97
98
99
100

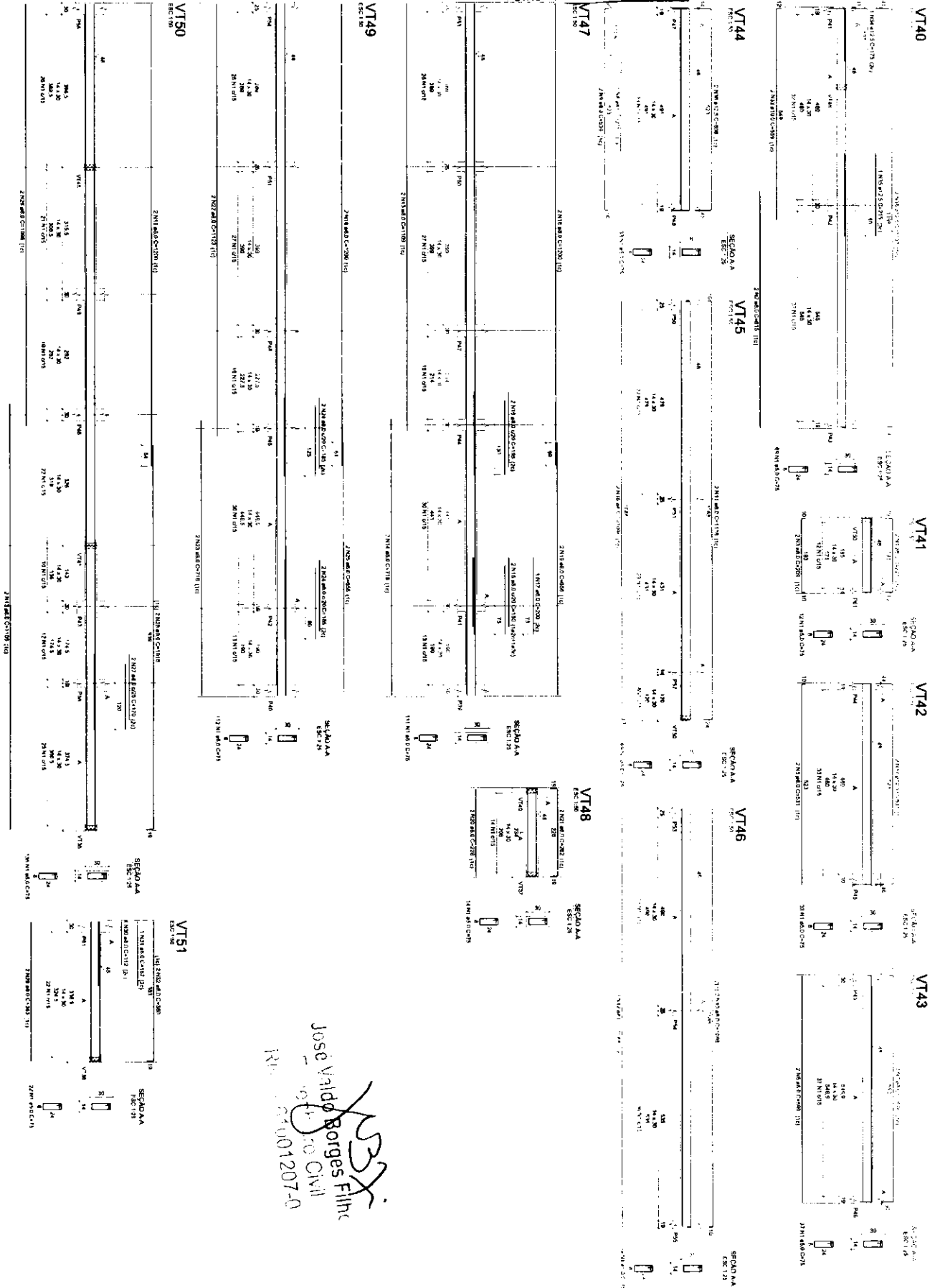

YBX
 José Valdo Borges Filho
 Engenheiro Civil
 R/O 1001207-0

Item	Descrição	Quantidade	Valor Unitário	Valor Total
1
2
3
4
5
6
7
8
9
10
11
12
13
14
15
16
17
18
19
20
21
22
23
24
25
26
27
28
29
30
31
32
33
34
35
36
37
38
39
40
41
42
43
44
45
46
47
48
49
50
51
52
53
54
55
56
57
58
59
60
61
62
63
64
65
66
67
68
69
70
71
72
73
74
75
76
77
78
79
80
81
82
83
84
85
86
87
88
89
90
91
92
93
94
95
96
97
98
99
100

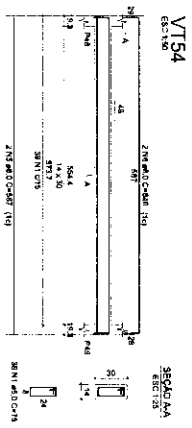
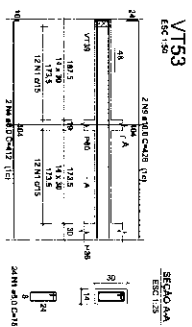
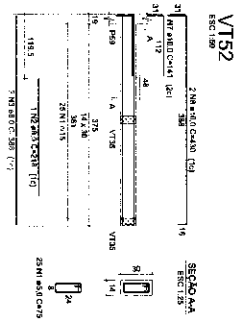

YBF
José Valério Borges Filho
Engenheiro Civil
R.Nº 0014001207-0

RE: ADJUDICAÇÃO V14

VT	QTD	UN	VALOR UNITÁRIO	VALOR TOTAL
VT52	1	m²	110	110
VT53	1	m²	110	110
VT54	1	m²	110	110
TOTAL	3	m²	330	330

ITEM	QTD	UN	VALOR UNITÁRIO	VALOR TOTAL
1	1	m²	110	110
2	1	m²	110	110
3	1	m²	110	110
TOTAL	3	m²	330	330

Valor de contrato (C=29) = 0,51 m²
Área de obra = 8,53 m²

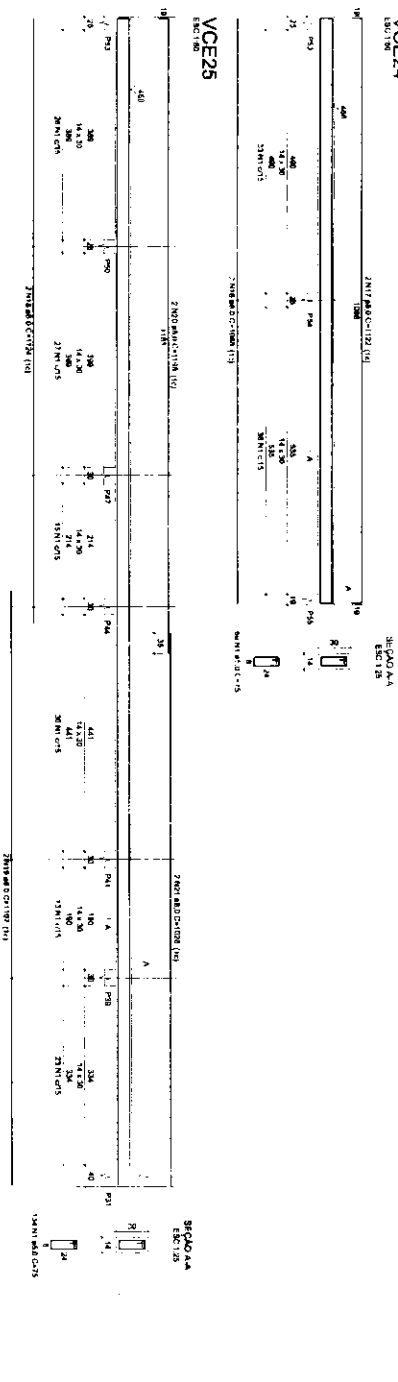
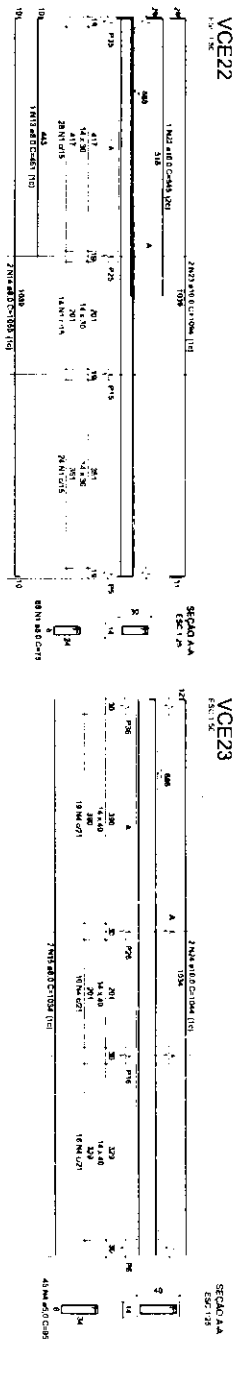
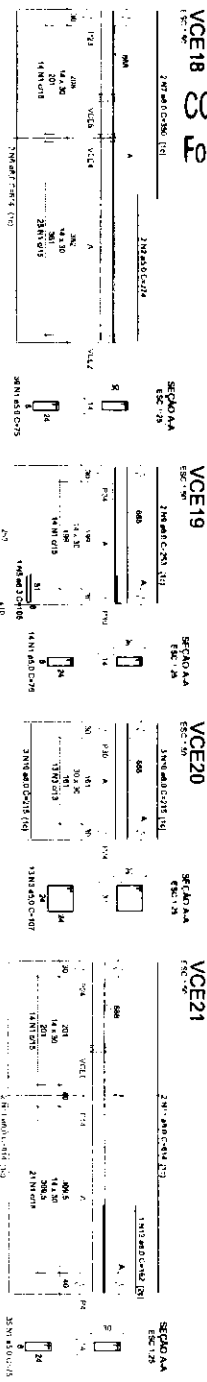

53X
José Valdo Borges Filho
CPF: 030.101.207-0

Item	Descrição	Quantidade	Valor Unitário	Valor Total
001
002
003
004
005
006
007
008
009
010
011
012
013
014
015
016
017
018
019
020
021
022
023
024
025
026
027
028
029
030
031
032
033
034
035
036
037
038
039
040
041
042
043
044
045
046
047
048
049
050
051
052
053
054
055
056
057
058
059
060
061
062
063
064
065
066
067
068
069
070
071
072
073
074
075
076
077
078
079
080
081
082
083
084
085
086
087
088
089
090
091
092
093
094
095
096
097
098
099
100

VCF1

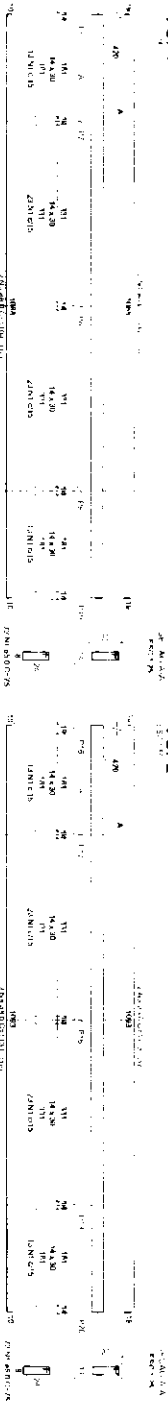

VCF2

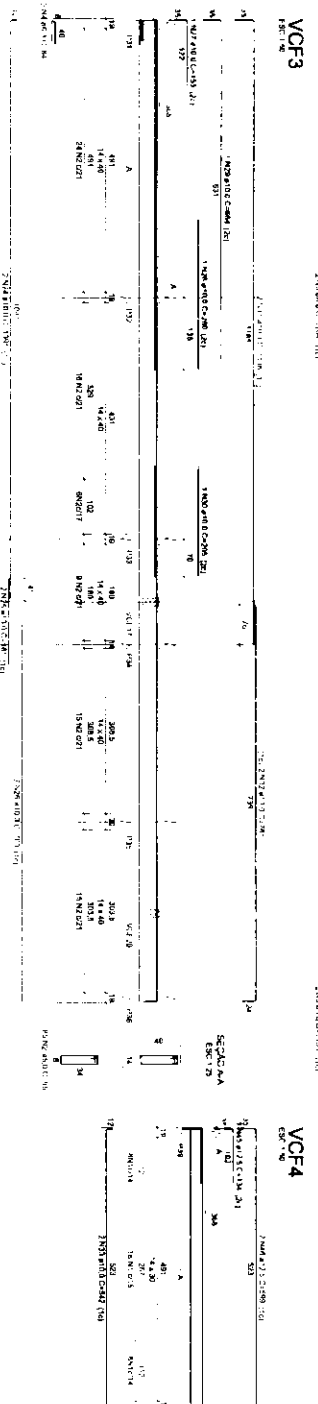

VCF3

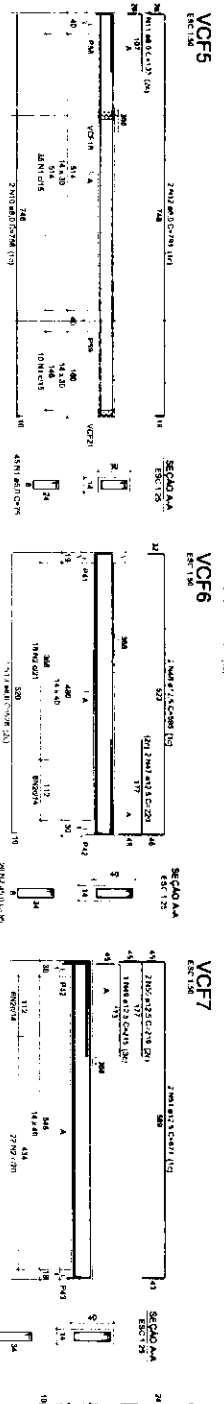

VCF4

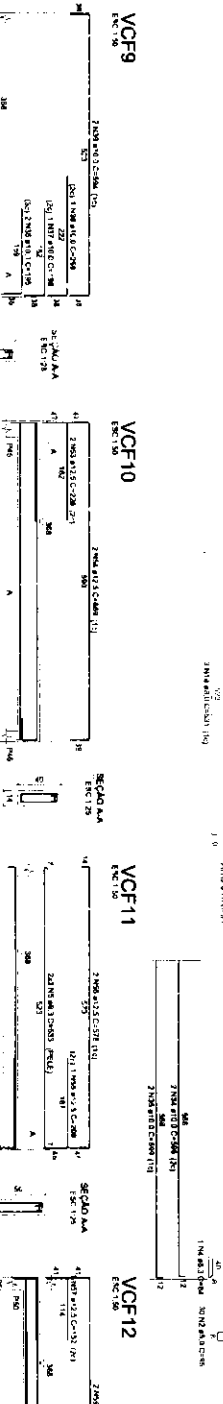

VCF5

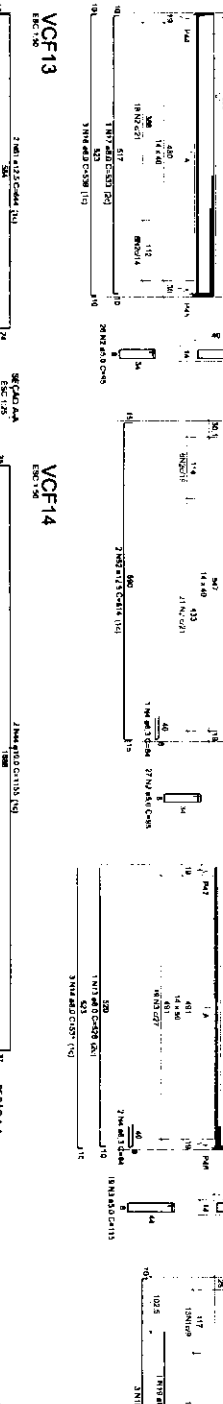

VCF6

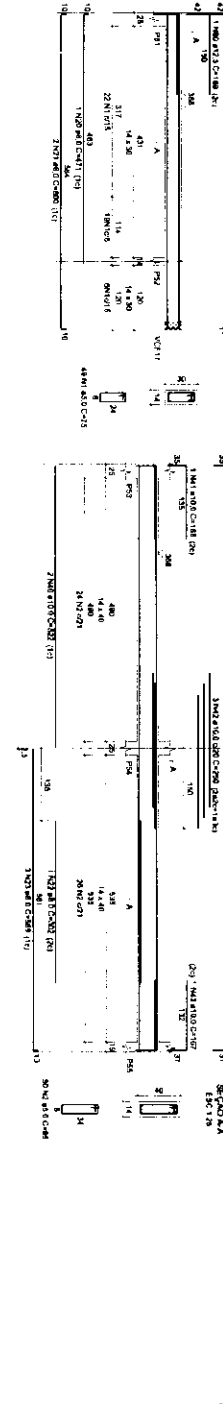

VCF7



VCF8



Handwritten signature: José Valdir Borges Filho
R1
0400120720

ITEM	QUANTIDADE	UNIDADE	VALOR UNITÁRIO	VALOR TOTAL
001	1	m²	100,00	100,00
002	2	m²	150,00	300,00
003	3	m²	200,00	600,00
004	4	m²	250,00	1000,00
005	5	m²	300,00	1500,00
006	6	m²	350,00	2100,00
007	7	m²	400,00	2800,00
008	8	m²	450,00	3600,00
009	9	m²	500,00	4500,00
010	10	m²	550,00	5500,00
011	11	m²	600,00	6600,00
012	12	m²	650,00	7800,00
013	13	m²	700,00	9100,00
014	14	m²	750,00	10500,00
015	15	m²	800,00	12000,00
016	16	m²	850,00	13600,00
017	17	m²	900,00	15300,00
018	18	m²	950,00	17100,00
019	19	m²	1000,00	19000,00
020	20	m²	1050,00	21000,00
021	21	m²	1100,00	23100,00
022	22	m²	1150,00	25300,00
023	23	m²	1200,00	27600,00
024	24	m²	1250,00	30000,00
025	25	m²	1300,00	32500,00
026	26	m²	1350,00	35100,00
027	27	m²	1400,00	37800,00
028	28	m²	1450,00	40600,00
029	29	m²	1500,00	43500,00
030	30	m²	1550,00	46500,00
031	31	m²	1600,00	49600,00
032	32	m²	1650,00	52800,00
033	33	m²	1700,00	56100,00
034	34	m²	1750,00	59500,00
035	35	m²	1800,00	63000,00
036	36	m²	1850,00	66600,00
037	37	m²	1900,00	70300,00
038	38	m²	1950,00	74100,00
039	39	m²	2000,00	78000,00
040	40	m²	2050,00	82000,00
041	41	m²	2100,00	86100,00
042	42	m²	2150,00	90300,00
043	43	m²	2200,00	94600,00
044	44	m²	2250,00	99000,00
045	45	m²	2300,00	103500,00
046	46	m²	2350,00	108100,00
047	47	m²	2400,00	112800,00
048	48	m²	2450,00	117600,00
049	49	m²	2500,00	122500,00
050	50	m²	2550,00	127500,00
051	51	m²	2600,00	132600,00
052	52	m²	2650,00	137800,00
053	53	m²	2700,00	143100,00
054	54	m²	2750,00	148500,00
055	55	m²	2800,00	154000,00
056	56	m²	2850,00	159600,00
057	57	m²	2900,00	165300,00
058	58	m²	2950,00	171100,00
059	59	m²	3000,00	177000,00
060	60	m²	3050,00	183000,00
061	61	m²	3100,00	189100,00
062	62	m²	3150,00	195300,00
063	63	m²	3200,00	201600,00
064	64	m²	3250,00	208000,00
065	65	m²	3300,00	214500,00
066	66	m²	3350,00	221100,00
067	67	m²	3400,00	227800,00
068	68	m²	3450,00	234600,00
069	69	m²	3500,00	241500,00
070	70	m²	3550,00	248500,00
071	71	m²	3600,00	255600,00
072	72	m²	3650,00	262800,00
073	73	m²	3700,00	270100,00
074	74	m²	3750,00	277500,00
075	75	m²	3800,00	285000,00
076	76	m²	3850,00	292600,00
077	77	m²	3900,00	300300,00
078	78	m²	3950,00	308100,00
079	79	m²	4000,00	316000,00
080	80	m²	4050,00	324000,00
081	81	m²	4100,00	332100,00
082	82	m²	4150,00	340300,00
083	83	m²	4200,00	348600,00
084	84	m²	4250,00	357000,00
085	85	m²	4300,00	365500,00
086	86	m²	4350,00	374100,00
087	87	m²	4400,00	382800,00
088	88	m²	4450,00	391600,00
089	89	m²	4500,00	400500,00
090	90	m²	4550,00	409500,00
091	91	m²	4600,00	418600,00
092	92	m²	4650,00	427800,00
093	93	m²	4700,00	437100,00
094	94	m²	4750,00	446500,00
095	95	m²	4800,00	456000,00
096	96	m²	4850,00	465600,00
097	97	m²	4900,00	475300,00
098	98	m²	4950,00	485100,00
099	99	m²	5000,00	495000,00
100	100	m²	5050,00	505000,00

VCF15

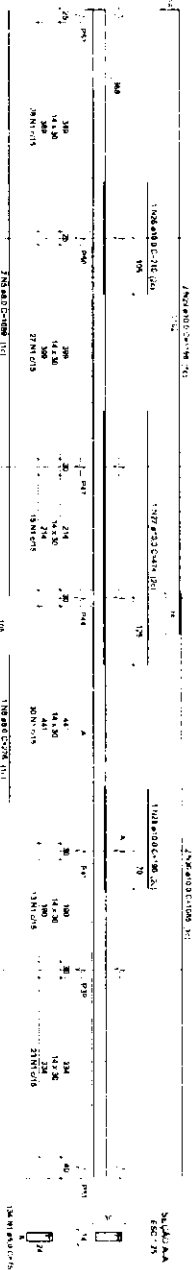

VCF16

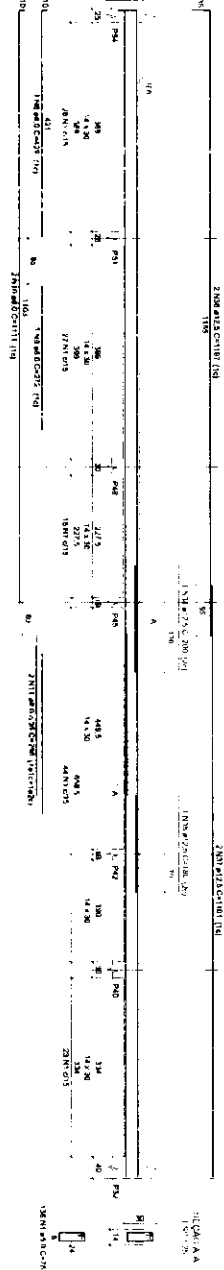

VCF17

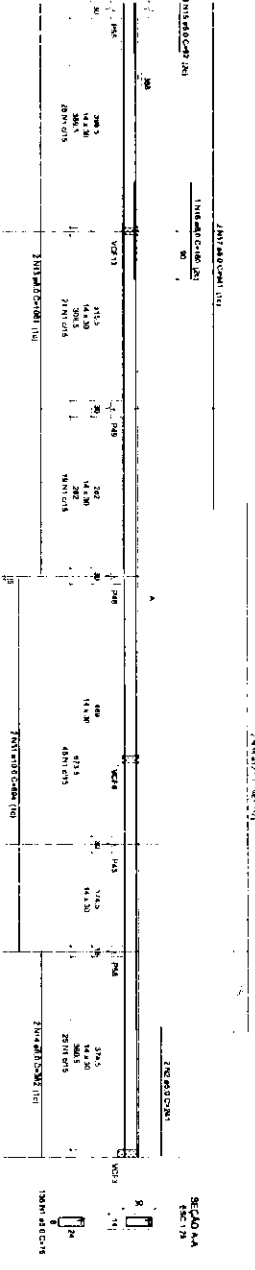

VCF20

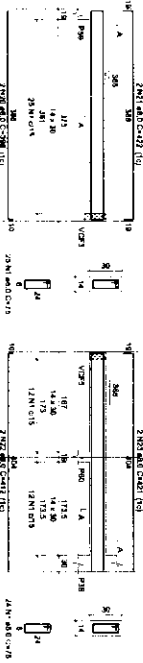

VCF21

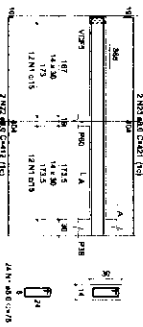

VCF22

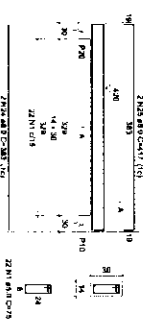

VCF23

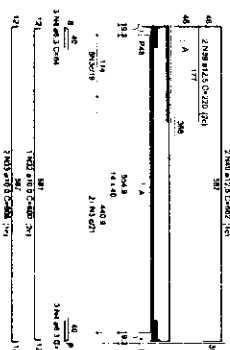

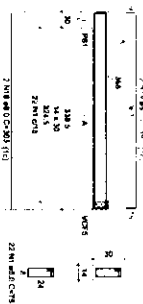

VCF18

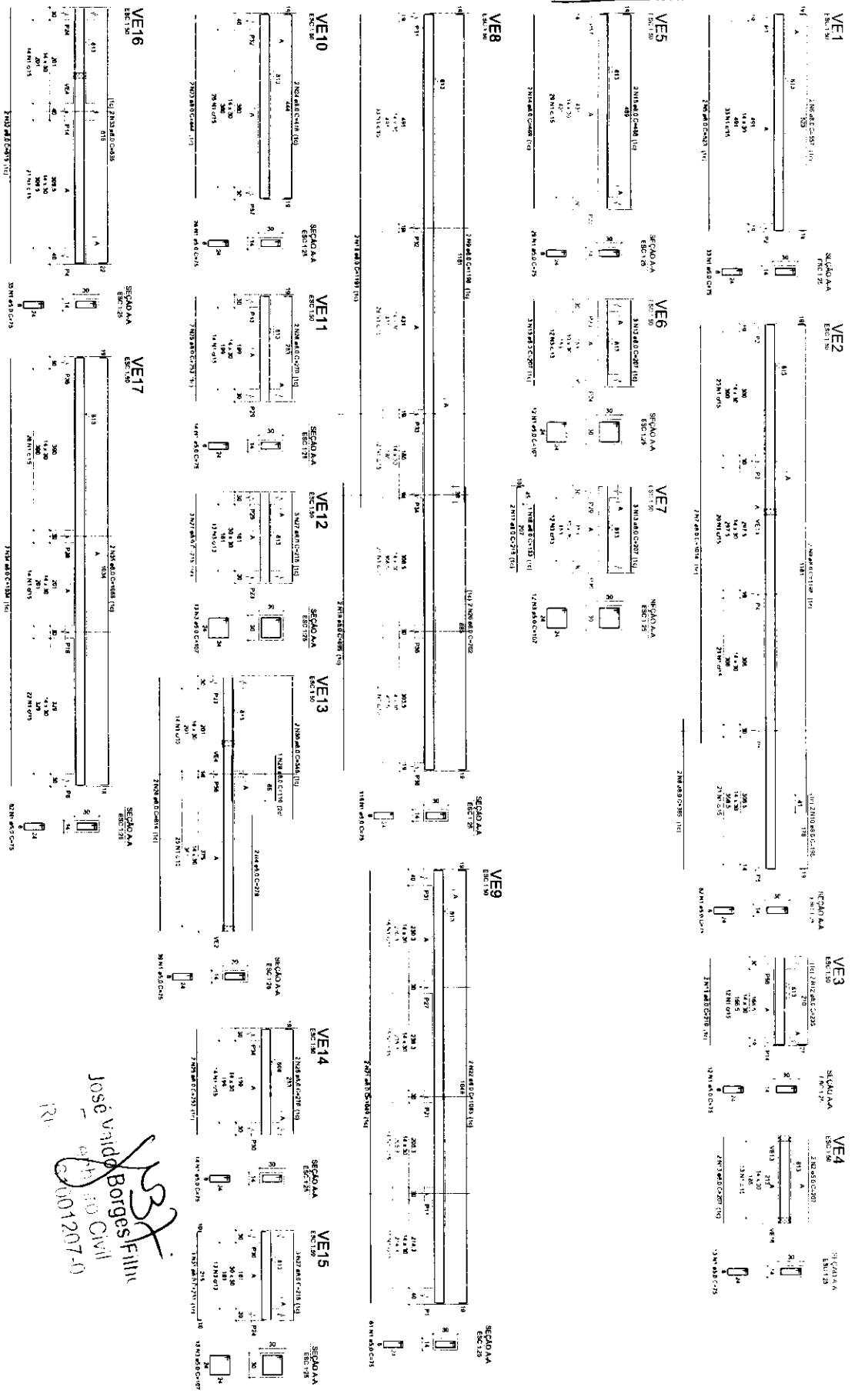

337
José Manoel Borges Filho
R.N. nº 1001207-0

Item	Descrição	Quantidade	Valor Unitário	Valor Total
1
2
3
4
5
6
7
8
9
10
11
12
13
14
15
16
17
18
19
20
21
22
23
24
25
26
27
28
29
30
31
32
33
34
35
36
37
38
39
40
41
42
43
44
45
46
47
48
49
50
51
52
53
54
55
56
57
58
59
60
61
62
63
64
65
66
67
68
69
70
71
72
73
74
75
76
77
78
79
80
81
82
83
84
85
86
87
88
89
90
91
92
93
94
95
96
97
98
99
100



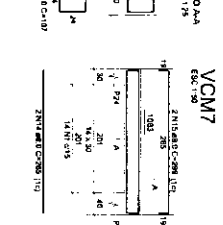
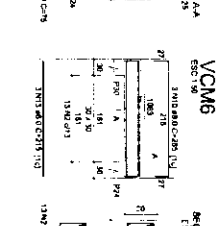
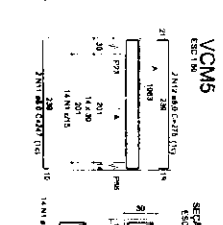
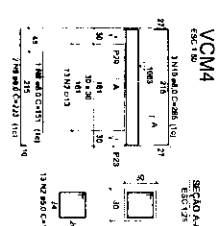
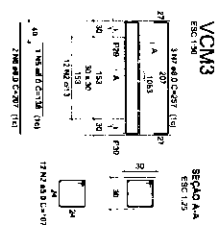
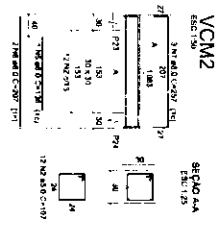
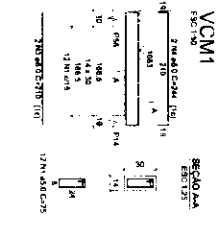

 José Valdo Borges Filho
 OAB nº 140 CIVIL
 001207-0

Item	Qtd	Valor Unit	Valor Total
1	1	1000000	1000000
2	1	1000000	1000000
3	1	1000000	1000000
4	1	1000000	1000000
5	1	1000000	1000000
6	1	1000000	1000000
7	1	1000000	1000000
8	1	1000000	1000000
9	1	1000000	1000000
10	1	1000000	1000000
11	1	1000000	1000000
12	1	1000000	1000000
13	1	1000000	1000000
14	1	1000000	1000000
15	1	1000000	1000000
16	1	1000000	1000000
17	1	1000000	1000000
18	1	1000000	1000000
19	1	1000000	1000000
20	1	1000000	1000000
21	1	1000000	1000000
22	1	1000000	1000000
23	1	1000000	1000000
24	1	1000000	1000000
25	1	1000000	1000000
26	1	1000000	1000000
27	1	1000000	1000000
28	1	1000000	1000000
29	1	1000000	1000000
30	1	1000000	1000000
31	1	1000000	1000000
32	1	1000000	1000000
33	1	1000000	1000000
34	1	1000000	1000000
35	1	1000000	1000000
36	1	1000000	1000000
37	1	1000000	1000000
38	1	1000000	1000000
39	1	1000000	1000000
40	1	1000000	1000000
41	1	1000000	1000000
42	1	1000000	1000000
43	1	1000000	1000000
44	1	1000000	1000000
45	1	1000000	1000000
46	1	1000000	1000000
47	1	1000000	1000000
48	1	1000000	1000000
49	1	1000000	1000000
50	1	1000000	1000000
51	1	1000000	1000000
52	1	1000000	1000000
53	1	1000000	1000000
54	1	1000000	1000000
55	1	1000000	1000000
56	1	1000000	1000000
57	1	1000000	1000000
58	1	1000000	1000000
59	1	1000000	1000000
60	1	1000000	1000000
61	1	1000000	1000000
62	1	1000000	1000000
63	1	1000000	1000000
64	1	1000000	1000000
65	1	1000000	1000000
66	1	1000000	1000000
67	1	1000000	1000000
68	1	1000000	1000000
69	1	1000000	1000000
70	1	1000000	1000000
71	1	1000000	1000000
72	1	1000000	1000000
73	1	1000000	1000000
74	1	1000000	1000000
75	1	1000000	1000000
76	1	1000000	1000000
77	1	1000000	1000000
78	1	1000000	1000000
79	1	1000000	1000000
80	1	1000000	1000000
81	1	1000000	1000000
82	1	1000000	1000000
83	1	1000000	1000000
84	1	1000000	1000000
85	1	1000000	1000000
86	1	1000000	1000000
87	1	1000000	1000000
88	1	1000000	1000000
89	1	1000000	1000000
90	1	1000000	1000000
91	1	1000000	1000000
92	1	1000000	1000000
93	1	1000000	1000000
94	1	1000000	1000000
95	1	1000000	1000000
96	1	1000000	1000000
97	1	1000000	1000000
98	1	1000000	1000000
99	1	1000000	1000000
100	1	1000000	1000000

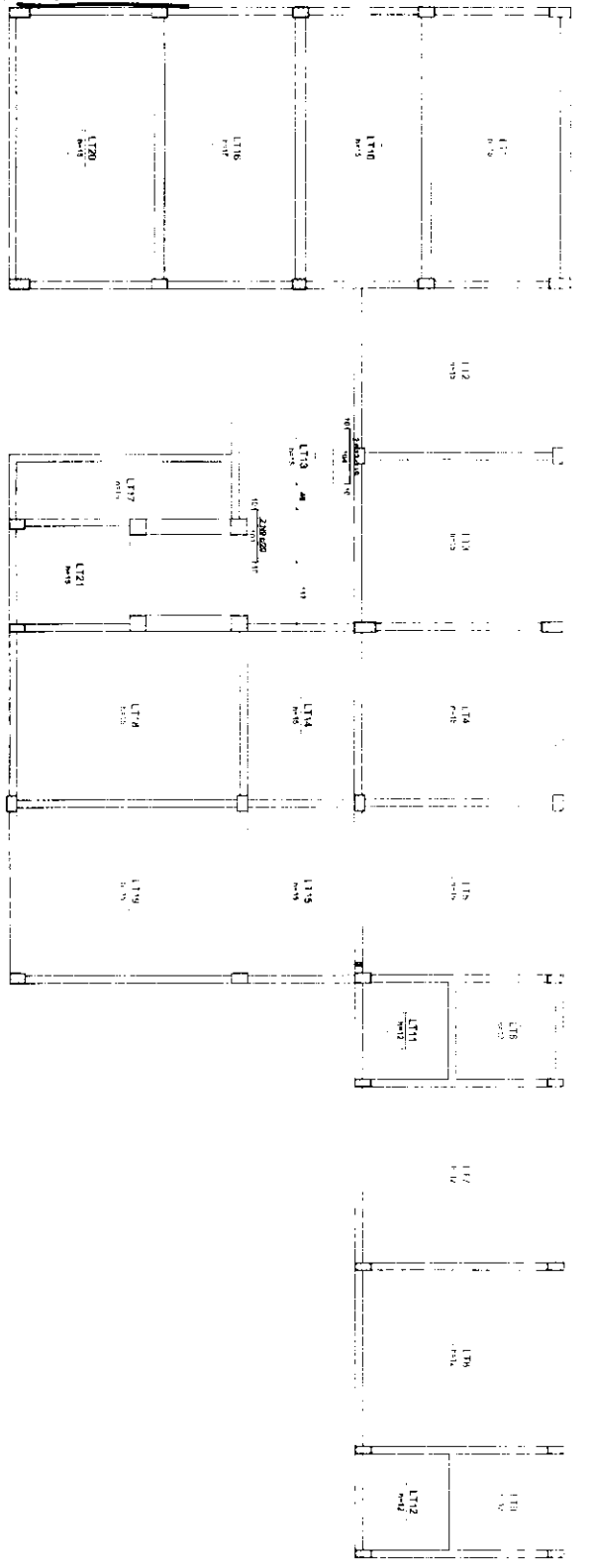

Jose Valdo Borges Filho
 R. 10 Civil
 R.N. 011001207-0

Item	Qtd	Valor Unit	Valor Total
1	1	1000	1000
2	1	1000	1000
3	1	1000	1000
4	1	1000	1000
5	1	1000	1000
6	1	1000	1000
7	1	1000	1000
8	1	1000	1000
9	1	1000	1000
10	1	1000	1000
11	1	1000	1000
12	1	1000	1000
13	1	1000	1000
14	1	1000	1000
15	1	1000	1000
16	1	1000	1000
17	1	1000	1000
18	1	1000	1000
19	1	1000	1000
20	1	1000	1000
21	1	1000	1000
22	1	1000	1000
23	1	1000	1000
24	1	1000	1000
25	1	1000	1000
26	1	1000	1000
27	1	1000	1000
28	1	1000	1000
29	1	1000	1000
30	1	1000	1000
31	1	1000	1000
32	1	1000	1000
33	1	1000	1000
34	1	1000	1000
35	1	1000	1000
36	1	1000	1000
37	1	1000	1000
38	1	1000	1000
39	1	1000	1000
40	1	1000	1000
41	1	1000	1000
42	1	1000	1000
43	1	1000	1000
44	1	1000	1000
45	1	1000	1000
46	1	1000	1000
47	1	1000	1000
48	1	1000	1000
49	1	1000	1000
50	1	1000	1000
51	1	1000	1000
52	1	1000	1000
53	1	1000	1000
54	1	1000	1000
55	1	1000	1000
56	1	1000	1000
57	1	1000	1000
58	1	1000	1000
59	1	1000	1000
60	1	1000	1000
61	1	1000	1000
62	1	1000	1000
63	1	1000	1000
64	1	1000	1000
65	1	1000	1000
66	1	1000	1000
67	1	1000	1000
68	1	1000	1000
69	1	1000	1000
70	1	1000	1000
71	1	1000	1000
72	1	1000	1000
73	1	1000	1000
74	1	1000	1000
75	1	1000	1000
76	1	1000	1000
77	1	1000	1000
78	1	1000	1000
79	1	1000	1000
80	1	1000	1000
81	1	1000	1000
82	1	1000	1000
83	1	1000	1000
84	1	1000	1000
85	1	1000	1000
86	1	1000	1000
87	1	1000	1000
88	1	1000	1000
89	1	1000	1000
90	1	1000	1000
91	1	1000	1000
92	1	1000	1000
93	1	1000	1000
94	1	1000	1000
95	1	1000	1000
96	1	1000	1000
97	1	1000	1000
98	1	1000	1000
99	1	1000	1000
100	1	1000	1000



Armação negativa das lajes do pavimento PAV. TÉRREO (Eixo X)

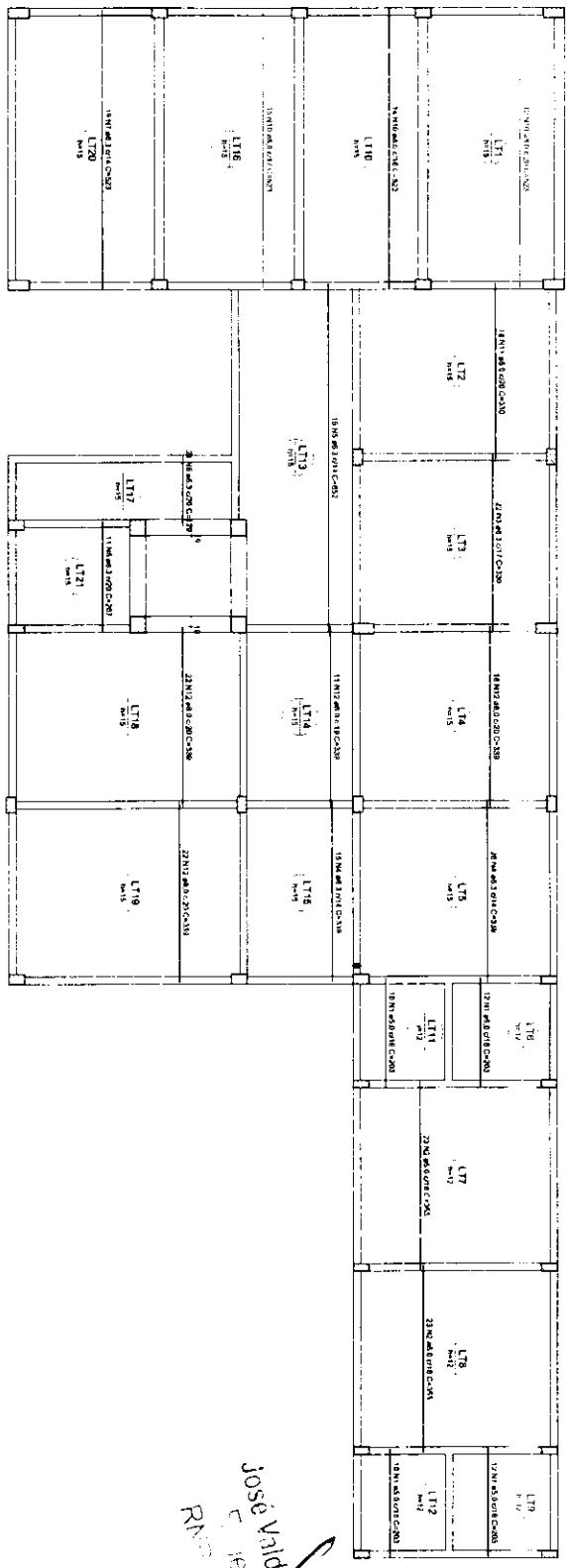

Armação positiva das lajes do pavimento PAV. TÉRREO (Eixo X)

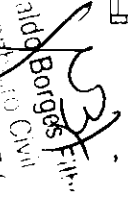
 José Valdo Borges
 Engenheiro Civil
 R. P. 001207-4

Item	Descrição	Quantidade	Valor Unitário	Valor Total
1
2
3
4
5
6
7
8
9
10
11
12
13
14
15
16
17
18
19
20
21
22
23
24
25
26
27
28
29
30
31
32
33
34
35
36
37
38
39
40
41
42
43
44
45
46
47
48
49
50
51
52
53
54
55
56
57
58
59
60
61
62
63
64
65
66
67
68
69
70
71
72
73
74
75
76
77
78
79
80
81
82
83
84
85
86
87
88
89
90
91
92
93
94
95
96
97
98
99
100

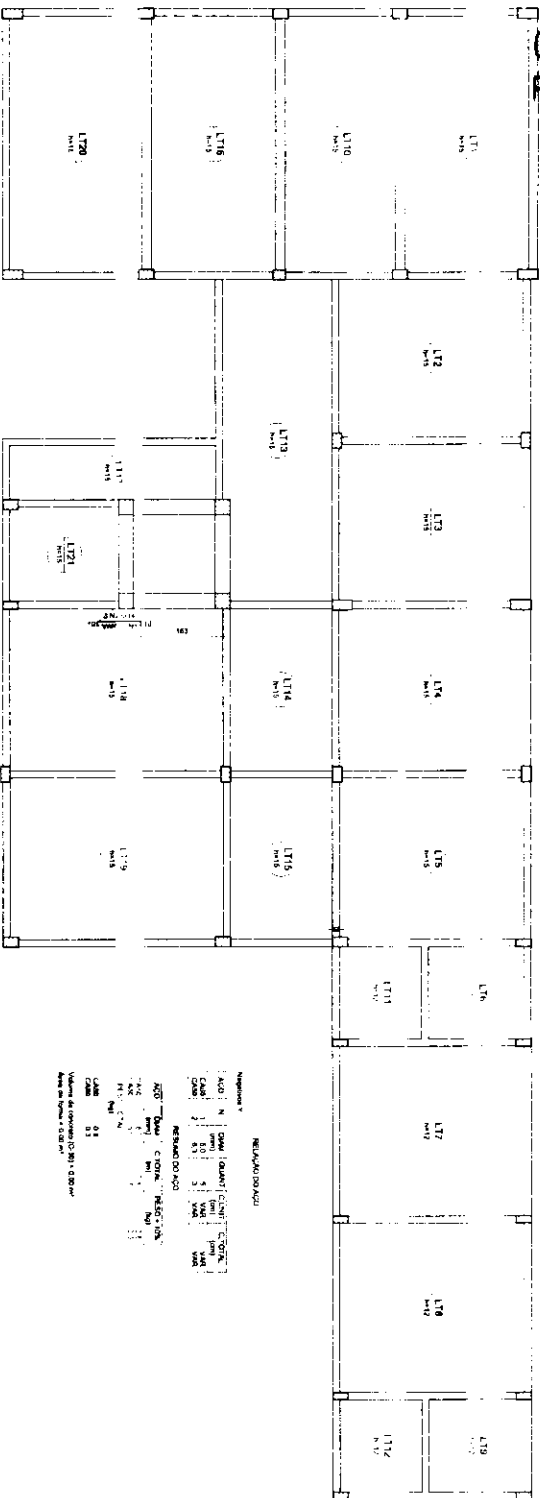

Armação negativa das lajes do pavimento PAV. TERREO (Eixo Y)

RELACIONAMENTO

ALTO	N	BAIXO	QUANTO	QUANTO	QUANTO
1	1	1	1	1	1
2	2	2	2	2	2
3	3	3	3	3	3
4	4	4	4	4	4
5	5	5	5	5	5
6	6	6	6	6	6
7	7	7	7	7	7
8	8	8	8	8	8
9	9	9	9	9	9
10	10	10	10	10	10
11	11	11	11	11	11
12	12	12	12	12	12
13	13	13	13	13	13
14	14	14	14	14	14
15	15	15	15	15	15
16	16	16	16	16	16
17	17	17	17	17	17
18	18	18	18	18	18
19	19	19	19	19	19
20	20	20	20	20	20

Observações:
1. - Verificar a necessidade de reforço das lajes.
2. - Verificar a necessidade de drenagem das águas pluviais.
3. - Verificar a necessidade de isolamento térmico e acústico das lajes.
4. - Verificar a necessidade de proteção das bordas das lajes.

Jose Valdo Borges Filho
R. 001207-0

Arquiteto Responsável
R. 001207-0

DETALHE DA ARMAÇÃO DE SUPERIOR DE CONTINUIDADE DA LAJE
E MONTAGEM DA ARMAÇÃO DE DISTRIBUIÇÃO

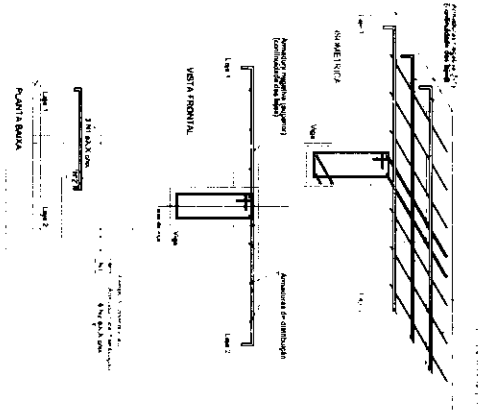

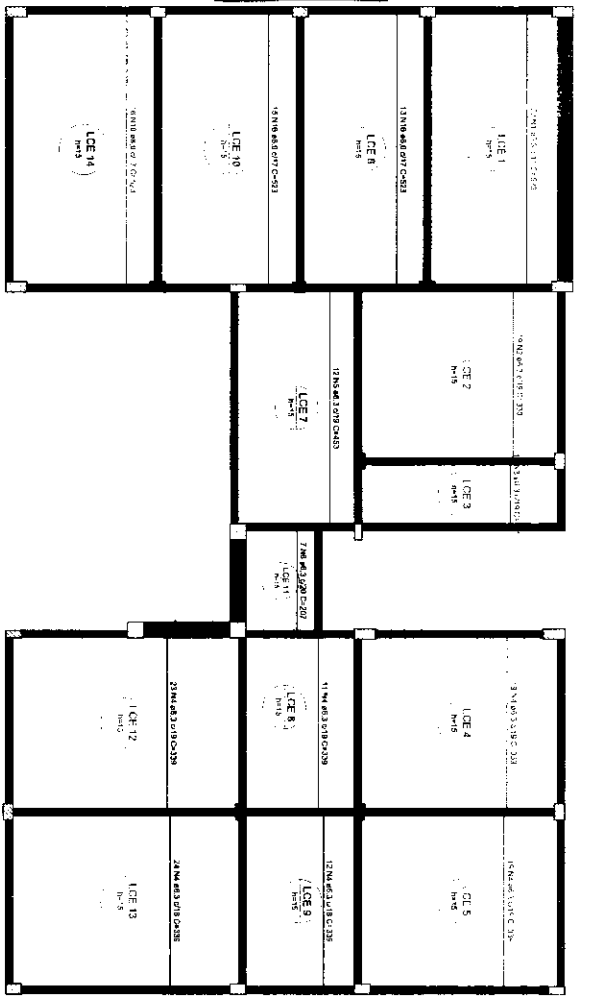

Armação positiva das lajes do pavimento COBERTURA ESCOLA (Eixo X)



Armação positiva das lajes do pavimento COBERTURA ESCOLA (Eixo Y)

RESUMO DO

Item	Quantidade	Valor Unitário	Valor Total
1	1	1000,00	1000,00
2	1	1000,00	1000,00
3	1	1000,00	1000,00
4	1	1000,00	1000,00
5	1	1000,00	1000,00
6	1	1000,00	1000,00
7	1	1000,00	1000,00
8	1	1000,00	1000,00
9	1	1000,00	1000,00
10	1	1000,00	1000,00
11	1	1000,00	1000,00
12	1	1000,00	1000,00
13	1	1000,00	1000,00
14	1	1000,00	1000,00
15	1	1000,00	1000,00
16	1	1000,00	1000,00
17	1	1000,00	1000,00
18	1	1000,00	1000,00
19	1	1000,00	1000,00
20	1	1000,00	1000,00
21	1	1000,00	1000,00
22	1	1000,00	1000,00
23	1	1000,00	1000,00
24	1	1000,00	1000,00
25	1	1000,00	1000,00
26	1	1000,00	1000,00
27	1	1000,00	1000,00
28	1	1000,00	1000,00
29	1	1000,00	1000,00
30	1	1000,00	1000,00
31	1	1000,00	1000,00
32	1	1000,00	1000,00
33	1	1000,00	1000,00
34	1	1000,00	1000,00
35	1	1000,00	1000,00
36	1	1000,00	1000,00
37	1	1000,00	1000,00
38	1	1000,00	1000,00
39	1	1000,00	1000,00
40	1	1000,00	1000,00
41	1	1000,00	1000,00
42	1	1000,00	1000,00
43	1	1000,00	1000,00
44	1	1000,00	1000,00
45	1	1000,00	1000,00
46	1	1000,00	1000,00
47	1	1000,00	1000,00
48	1	1000,00	1000,00
49	1	1000,00	1000,00
50	1	1000,00	1000,00
51	1	1000,00	1000,00
52	1	1000,00	1000,00
53	1	1000,00	1000,00
54	1	1000,00	1000,00
55	1	1000,00	1000,00
56	1	1000,00	1000,00
57	1	1000,00	1000,00
58	1	1000,00	1000,00
59	1	1000,00	1000,00
60	1	1000,00	1000,00
61	1	1000,00	1000,00
62	1	1000,00	1000,00
63	1	1000,00	1000,00
64	1	1000,00	1000,00
65	1	1000,00	1000,00
66	1	1000,00	1000,00
67	1	1000,00	1000,00
68	1	1000,00	1000,00
69	1	1000,00	1000,00
70	1	1000,00	1000,00
71	1	1000,00	1000,00
72	1	1000,00	1000,00
73	1	1000,00	1000,00
74	1	1000,00	1000,00
75	1	1000,00	1000,00
76	1	1000,00	1000,00
77	1	1000,00	1000,00
78	1	1000,00	1000,00
79	1	1000,00	1000,00
80	1	1000,00	1000,00
81	1	1000,00	1000,00
82	1	1000,00	1000,00
83	1	1000,00	1000,00
84	1	1000,00	1000,00
85	1	1000,00	1000,00
86	1	1000,00	1000,00
87	1	1000,00	1000,00
88	1	1000,00	1000,00
89	1	1000,00	1000,00
90	1	1000,00	1000,00
91	1	1000,00	1000,00
92	1	1000,00	1000,00
93	1	1000,00	1000,00
94	1	1000,00	1000,00
95	1	1000,00	1000,00
96	1	1000,00	1000,00
97	1	1000,00	1000,00
98	1	1000,00	1000,00
99	1	1000,00	1000,00
100	1	1000,00	1000,00

233
 José Vinício Borges Filho
 Engenheiro Civil
 R.N. 134-1001207-0

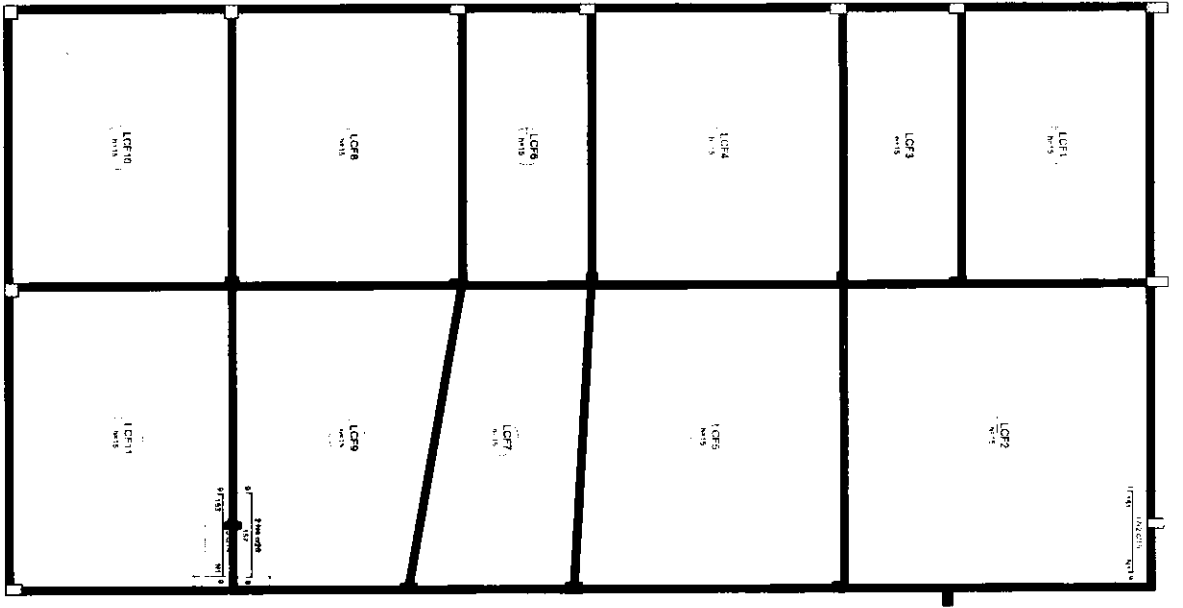

Armação negativa das lajes do pavimento COBERTURA REFEITÓRIO (Eixo X)

Armação I
 Armação de distribuição
 em horizontal

DETALHE DA ARMAÇURA DE SUPERIOR DE CONTINUIDADE NA LAJE
 E MONTAGEM DA ARMAÇURA DE DISTRIBUIÇÃO

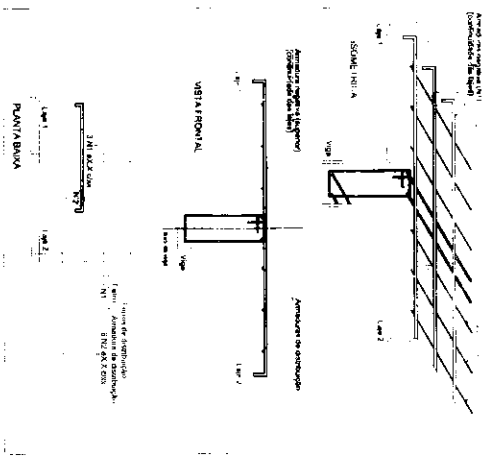

Jose Manoel Borges Filho
 Eng. Civil
 R. 101207-2

INFORMAÇÕES

Item	QTD	UNID	VALOR UNIT	VALOR TOTAL
1	1	m ²	1,00	1,00
2	1	m ²	1,00	1,00
3	1	m ²	1,00	1,00
4	1	m ²	1,00	1,00
5	1	m ²	1,00	1,00
6	1	m ²	1,00	1,00
7	1	m ²	1,00	1,00
8	1	m ²	1,00	1,00
9	1	m ²	1,00	1,00
10	1	m ²	1,00	1,00

Valor Descontado: R\$ 0,00
 Valor de Serviço: R\$ 0,00

Armação negativa das lajes do pavimento COBERTURA REFEITORIO (Eixo Y)

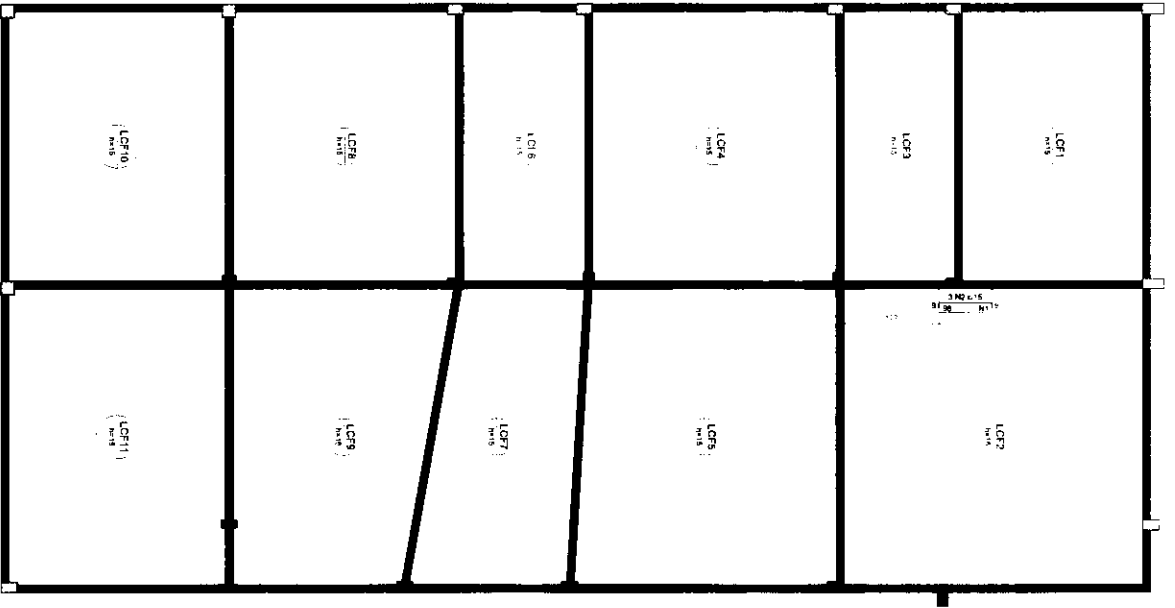

Armação de distribuição
Armação de distribuição
Armação de distribuição

DETALHE DA ARMADURA DE SUPERIOR DE CONTINUIDADE DA LAJE
E MONTAGEM DA ARMADURA DE DISTRIBUIÇÃO

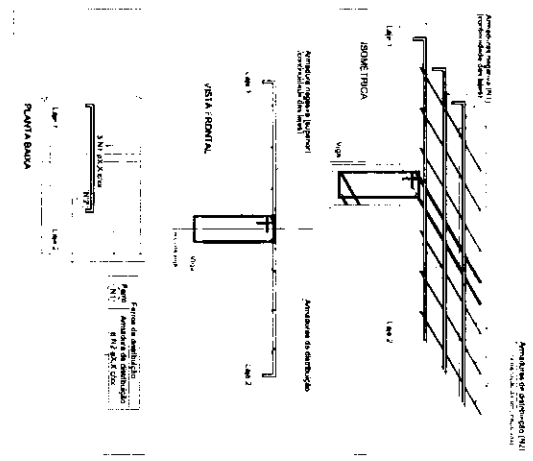

José Valdo Borges Filho
R.N. 001207-10

Armação	Armação	Armação	Armação	Armação	Armação
Aço	Armação	Armação	Armação	Armação	Armação
12	12	12	12	12	12
15	15	15	15	15	15
18	18	18	18	18	18
20	20	20	20	20	20
22	22	22	22	22	22
25	25	25	25	25	25
28	28	28	28	28	28
32	32	32	32	32	32

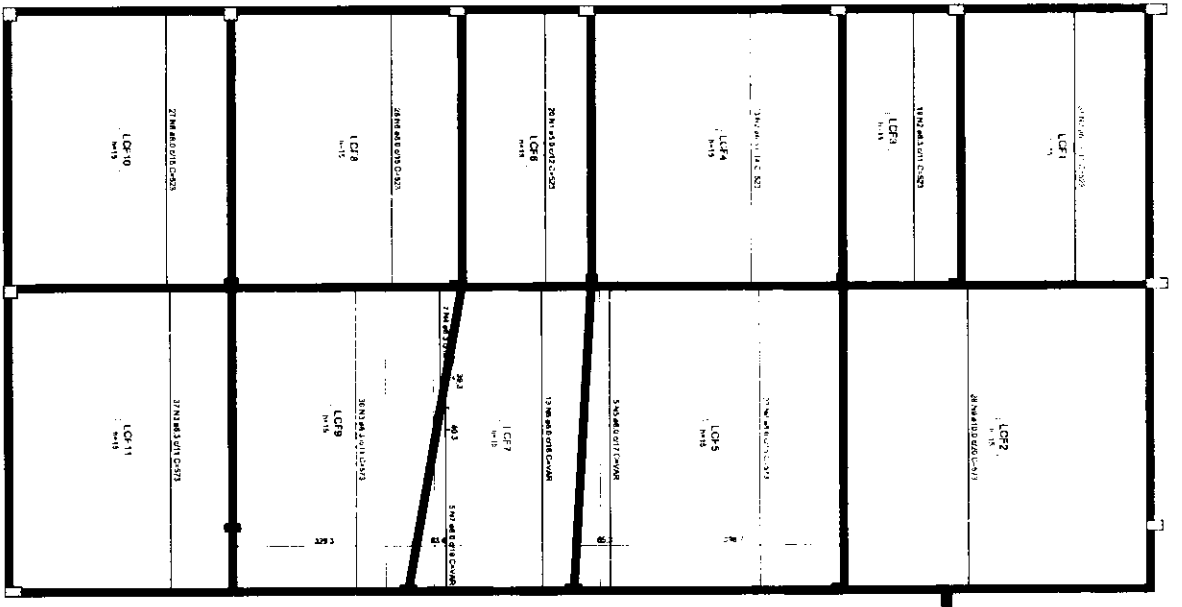

Armação positiva das lajes do pavimento COBERTURA REFEITÓRIO (Eixo X)

Jose Valdo Borges Filho
RFO
10/10/2017

RELACIONAMENTO DE ÁGUA

ÁGUA	QTD	VALOR	TOTAL
ÁGUA	1	100,00	100,00
ÁGUA	2	200,00	300,00
ÁGUA	3	300,00	600,00
ÁGUA	4	400,00	1000,00
ÁGUA	5	500,00	1500,00
ÁGUA	6	600,00	2100,00
ÁGUA	7	700,00	2800,00
ÁGUA	8	800,00	3600,00
ÁGUA	9	900,00	4500,00
ÁGUA	10	1000,00	5500,00
ÁGUA	11	1100,00	6600,00
ÁGUA	12	1200,00	7800,00
ÁGUA	13	1300,00	9100,00
ÁGUA	14	1400,00	10500,00
ÁGUA	15	1500,00	12000,00
ÁGUA	16	1600,00	13600,00
ÁGUA	17	1700,00	15300,00
ÁGUA	18	1800,00	17100,00
ÁGUA	19	1900,00	19000,00
ÁGUA	20	2000,00	21000,00
ÁGUA	21	2100,00	23100,00
ÁGUA	22	2200,00	25300,00
ÁGUA	23	2300,00	27600,00
ÁGUA	24	2400,00	30000,00
ÁGUA	25	2500,00	32500,00
ÁGUA	26	2600,00	35100,00
ÁGUA	27	2700,00	37800,00
ÁGUA	28	2800,00	40600,00
ÁGUA	29	2900,00	43500,00
ÁGUA	30	3000,00	46500,00
ÁGUA	31	3100,00	49600,00
ÁGUA	32	3200,00	52800,00
ÁGUA	33	3300,00	56100,00
ÁGUA	34	3400,00	59500,00
ÁGUA	35	3500,00	63000,00
ÁGUA	36	3600,00	66600,00
ÁGUA	37	3700,00	70300,00
ÁGUA	38	3800,00	74100,00
ÁGUA	39	3900,00	78000,00
ÁGUA	40	4000,00	82000,00
ÁGUA	41	4100,00	86100,00
ÁGUA	42	4200,00	90300,00
ÁGUA	43	4300,00	94600,00
ÁGUA	44	4400,00	99000,00
ÁGUA	45	4500,00	103500,00
ÁGUA	46	4600,00	108100,00
ÁGUA	47	4700,00	112800,00
ÁGUA	48	4800,00	117600,00
ÁGUA	49	4900,00	122500,00
ÁGUA	50	5000,00	127500,00
ÁGUA	51	5100,00	132600,00
ÁGUA	52	5200,00	137800,00
ÁGUA	53	5300,00	143100,00
ÁGUA	54	5400,00	148500,00
ÁGUA	55	5500,00	154000,00
ÁGUA	56	5600,00	159600,00
ÁGUA	57	5700,00	165300,00
ÁGUA	58	5800,00	171100,00
ÁGUA	59	5900,00	177000,00
ÁGUA	60	6000,00	183000,00
ÁGUA	61	6100,00	189100,00
ÁGUA	62	6200,00	195300,00
ÁGUA	63	6300,00	201600,00
ÁGUA	64	6400,00	208000,00
ÁGUA	65	6500,00	214500,00
ÁGUA	66	6600,00	221100,00
ÁGUA	67	6700,00	227800,00
ÁGUA	68	6800,00	234600,00
ÁGUA	69	6900,00	241500,00
ÁGUA	70	7000,00	248500,00
ÁGUA	71	7100,00	255600,00
ÁGUA	72	7200,00	262800,00
ÁGUA	73	7300,00	270100,00
ÁGUA	74	7400,00	277500,00
ÁGUA	75	7500,00	285000,00
ÁGUA	76	7600,00	292600,00
ÁGUA	77	7700,00	300300,00
ÁGUA	78	7800,00	308100,00
ÁGUA	79	7900,00	316000,00
ÁGUA	80	8000,00	324000,00
ÁGUA	81	8100,00	332100,00
ÁGUA	82	8200,00	340300,00
ÁGUA	83	8300,00	348600,00
ÁGUA	84	8400,00	357000,00
ÁGUA	85	8500,00	365500,00
ÁGUA	86	8600,00	374100,00
ÁGUA	87	8700,00	382800,00
ÁGUA	88	8800,00	391600,00
ÁGUA	89	8900,00	400500,00
ÁGUA	90	9000,00	409500,00
ÁGUA	91	9100,00	418600,00
ÁGUA	92	9200,00	427800,00
ÁGUA	93	9300,00	437100,00
ÁGUA	94	9400,00	446500,00
ÁGUA	95	9500,00	456000,00
ÁGUA	96	9600,00	465600,00
ÁGUA	97	9700,00	475300,00
ÁGUA	98	9800,00	485100,00
ÁGUA	99	9900,00	495000,00
ÁGUA	100	10000,00	505000,00

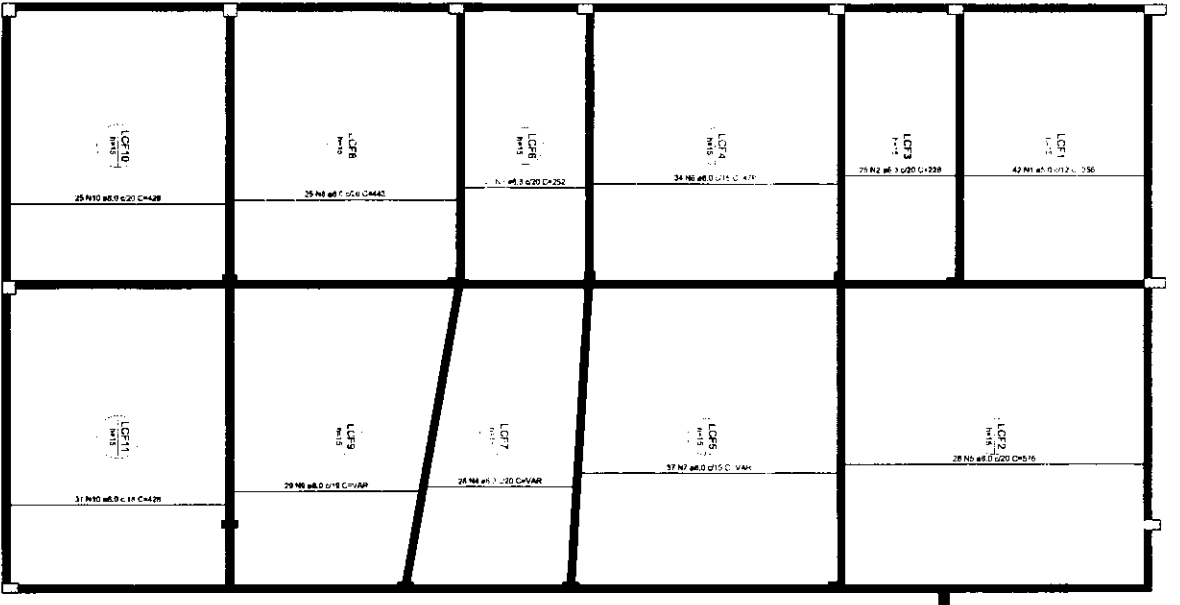

Armação positiva das lajes do pavimento COBERTURA REFEITORIO (Eixo Y)

Jose Valdo Borges Filho
 Eng. Civil
 R/O 101207-0
 R/O

RESUMO DO LANCE

EMPRESA	VALOR	DIÁRIA	VALOR	VALOR	VALOR	VALOR	VALOR
LIC01	42	0,12	3,56	1,500	1,500	1,500	1,500
LIC02	28	0,20	5,16	1,500	1,500	1,500	1,500
LIC03	25	0,20	1,258	1,500	1,500	1,500	1,500
LIC04	34	0,115	2,97	1,500	1,500	1,500	1,500
LIC05	37	0,115	3,24	1,500	1,500	1,500	1,500
LIC06	25	0,20	1,258	1,500	1,500	1,500	1,500
LIC07	24	0,20	1,20	1,500	1,500	1,500	1,500
LIC08	28	0,18	1,56	1,500	1,500	1,500	1,500
LIC09	28	0,18	1,56	1,500	1,500	1,500	1,500
LIC10	25	0,20	1,258	1,500	1,500	1,500	1,500
LIC11	37	0,115	3,24	1,500	1,500	1,500	1,500
LIC12	25	0,20	1,258	1,500	1,500	1,500	1,500

COMISSÃO DE LICITAÇÃO
Folha N° 238

Armação negativa das lajes do pavimento LAJE ELEVADOR (Eixo X)

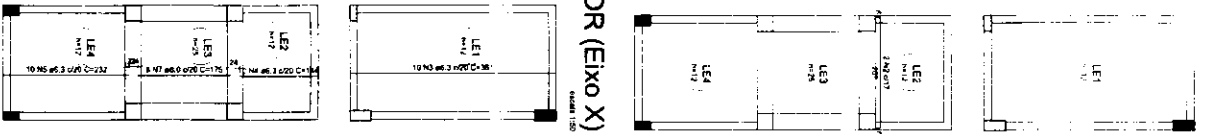

Armação positiva das lajes do pavimento LAJE ELEVADOR (Eixo Y)

Armação positiva das lajes do pavimento LAJE ELEVADOR (Eixo X)

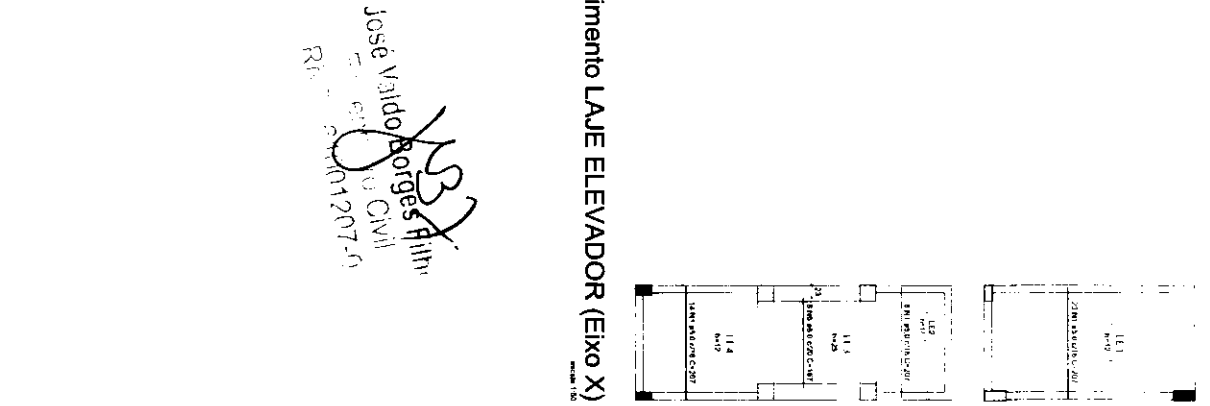

José Valdo Borges Filho
Engenheiro Civil
R. ... 01207-10

Item	Descrição	Quantidade	Valor Unitário	Valor Total
1
2
3
4
5
6
7
8
9
10
11
12
13
14
15
16
17
18
19
20
21
22
23
24
25
26
27
28
29
30
31
32
33
34
35
36
37
38
39
40
41
42
43
44
45
46
47
48
49
50
51
52
53
54
55
56
57
58
59
60
61
62
63
64
65
66
67
68
69
70
71
72
73
74
75
76
77
78
79
80
81
82
83
84
85
86
87
88
89
90
91
92
93
94
95
96
97
98
99
100

Detalhamento de punção e cisalhamento das lajes do pavimento LAJE ELEVADOR (Nível 813)

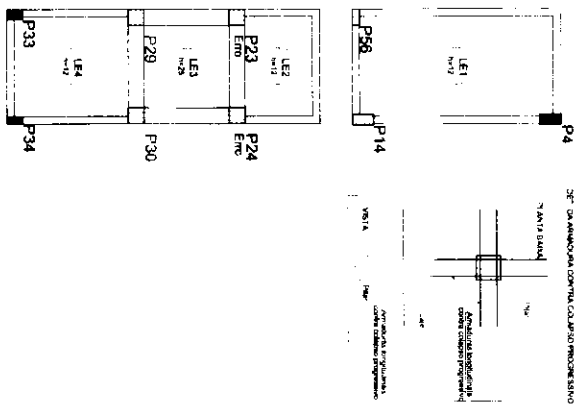

Jose Vitor Borges Filho
RPA 11120720

COMISSÃO DE LICITAÇÃO
 Folha Nº 240

Armação negativa das lajes do pavimento TOPO CASA DE MAQUINAS (Eixo Y)

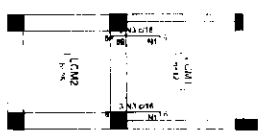

Armação de pavimento
 Detalhe de distribuição
 30x30x10cm

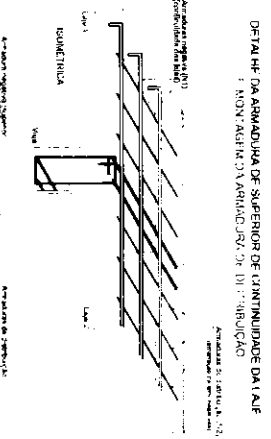

RELAÇÃO DE QUANTIDADE

ITEM	QUANTIDADE	UNIDADE	VALOR UNITÁRIO	VALOR TOTAL
1	1,00	m³	120,00	120,00
2	1,00	m³	120,00	120,00
3	1,00	m³	120,00	120,00
4	1,00	m³	120,00	120,00
5	1,00	m³	120,00	120,00
6	1,00	m³	120,00	120,00
7	1,00	m³	120,00	120,00
8	1,00	m³	120,00	120,00
9	1,00	m³	120,00	120,00
10	1,00	m³	120,00	120,00
11	1,00	m³	120,00	120,00
12	1,00	m³	120,00	120,00
13	1,00	m³	120,00	120,00
14	1,00	m³	120,00	120,00
15	1,00	m³	120,00	120,00
16	1,00	m³	120,00	120,00
17	1,00	m³	120,00	120,00
18	1,00	m³	120,00	120,00
19	1,00	m³	120,00	120,00
20	1,00	m³	120,00	120,00
21	1,00	m³	120,00	120,00
22	1,00	m³	120,00	120,00
23	1,00	m³	120,00	120,00
24	1,00	m³	120,00	120,00
25	1,00	m³	120,00	120,00
26	1,00	m³	120,00	120,00
27	1,00	m³	120,00	120,00
28	1,00	m³	120,00	120,00
29	1,00	m³	120,00	120,00
30	1,00	m³	120,00	120,00
31	1,00	m³	120,00	120,00
32	1,00	m³	120,00	120,00
33	1,00	m³	120,00	120,00
34	1,00	m³	120,00	120,00
35	1,00	m³	120,00	120,00
36	1,00	m³	120,00	120,00
37	1,00	m³	120,00	120,00
38	1,00	m³	120,00	120,00
39	1,00	m³	120,00	120,00
40	1,00	m³	120,00	120,00
41	1,00	m³	120,00	120,00
42	1,00	m³	120,00	120,00
43	1,00	m³	120,00	120,00
44	1,00	m³	120,00	120,00
45	1,00	m³	120,00	120,00
46	1,00	m³	120,00	120,00
47	1,00	m³	120,00	120,00
48	1,00	m³	120,00	120,00
49	1,00	m³	120,00	120,00
50	1,00	m³	120,00	120,00
51	1,00	m³	120,00	120,00
52	1,00	m³	120,00	120,00
53	1,00	m³	120,00	120,00
54	1,00	m³	120,00	120,00
55	1,00	m³	120,00	120,00
56	1,00	m³	120,00	120,00
57	1,00	m³	120,00	120,00
58	1,00	m³	120,00	120,00
59	1,00	m³	120,00	120,00
60	1,00	m³	120,00	120,00
61	1,00	m³	120,00	120,00
62	1,00	m³	120,00	120,00
63	1,00	m³	120,00	120,00
64	1,00	m³	120,00	120,00
65	1,00	m³	120,00	120,00
66	1,00	m³	120,00	120,00
67	1,00	m³	120,00	120,00
68	1,00	m³	120,00	120,00
69	1,00	m³	120,00	120,00
70	1,00	m³	120,00	120,00
71	1,00	m³	120,00	120,00
72	1,00	m³	120,00	120,00
73	1,00	m³	120,00	120,00
74	1,00	m³	120,00	120,00
75	1,00	m³	120,00	120,00
76	1,00	m³	120,00	120,00
77	1,00	m³	120,00	120,00
78	1,00	m³	120,00	120,00
79	1,00	m³	120,00	120,00
80	1,00	m³	120,00	120,00
81	1,00	m³	120,00	120,00
82	1,00	m³	120,00	120,00
83	1,00	m³	120,00	120,00
84	1,00	m³	120,00	120,00
85	1,00	m³	120,00	120,00
86	1,00	m³	120,00	120,00
87	1,00	m³	120,00	120,00
88	1,00	m³	120,00	120,00
89	1,00	m³	120,00	120,00
90	1,00	m³	120,00	120,00
91	1,00	m³	120,00	120,00
92	1,00	m³	120,00	120,00
93	1,00	m³	120,00	120,00
94	1,00	m³	120,00	120,00
95	1,00	m³	120,00	120,00
96	1,00	m³	120,00	120,00
97	1,00	m³	120,00	120,00
98	1,00	m³	120,00	120,00
99	1,00	m³	120,00	120,00
100	1,00	m³	120,00	120,00

Armação positiva das lajes do pavimento TOPO CASA DE MAQUINAS (Eixo X)

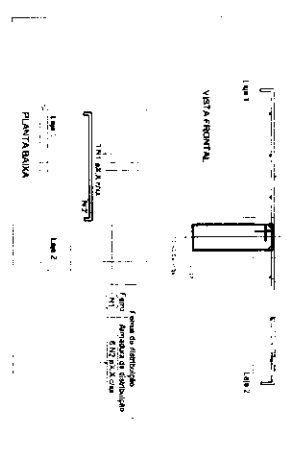
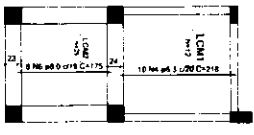
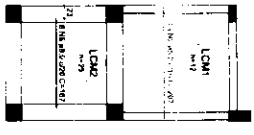

337
 Borges Filho
 JUS BRUNO BORGES FILHO
 RUA...
 10120730

Armação positiva das lajes do pavimento TOPO CASA DE MAQUINAS (Eixo Y)

Detalhamento de punção e cisalhamento das lajes do pavimento TOPO CASA DE MAQUINAS (Nivel 1063)

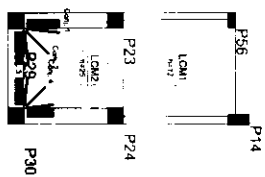

ANEXO DA 2ª FOLHA

Item	Quantidade	Valor Unitário	Valor Total
1	1	1000000	1000000
2	1	1000000	1000000
3	1	1000000	1000000
4	1	1000000	1000000
5	1	1000000	1000000
6	1	1000000	1000000
7	1	1000000	1000000
8	1	1000000	1000000
9	1	1000000	1000000
10	1	1000000	1000000
11	1	1000000	1000000
12	1	1000000	1000000
13	1	1000000	1000000
14	1	1000000	1000000
15	1	1000000	1000000
16	1	1000000	1000000
17	1	1000000	1000000
18	1	1000000	1000000
19	1	1000000	1000000
20	1	1000000	1000000
21	1	1000000	1000000
22	1	1000000	1000000
23	1	1000000	1000000
24	1	1000000	1000000
25	1	1000000	1000000
26	1	1000000	1000000
27	1	1000000	1000000
28	1	1000000	1000000
29	1	1000000	1000000
30	1	1000000	1000000
31	1	1000000	1000000
32	1	1000000	1000000
33	1	1000000	1000000
34	1	1000000	1000000
35	1	1000000	1000000
36	1	1000000	1000000
37	1	1000000	1000000
38	1	1000000	1000000
39	1	1000000	1000000
40	1	1000000	1000000
41	1	1000000	1000000
42	1	1000000	1000000
43	1	1000000	1000000
44	1	1000000	1000000
45	1	1000000	1000000
46	1	1000000	1000000
47	1	1000000	1000000
48	1	1000000	1000000
49	1	1000000	1000000
50	1	1000000	1000000

Jose Valdo Borges Filho
 R.N. 01100120730

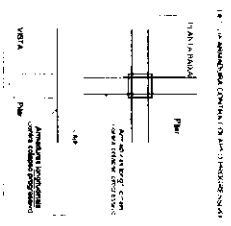

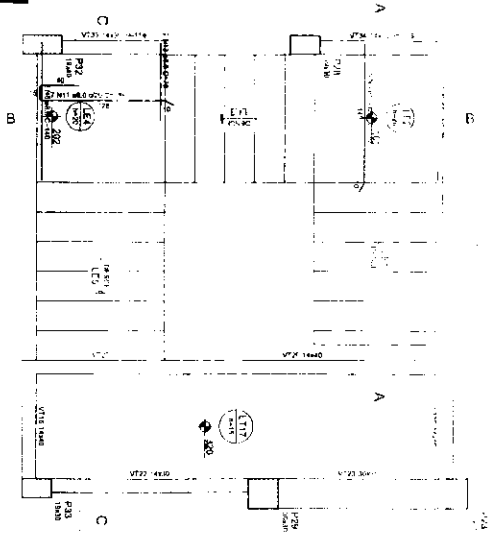

Armação positiva da escada E1

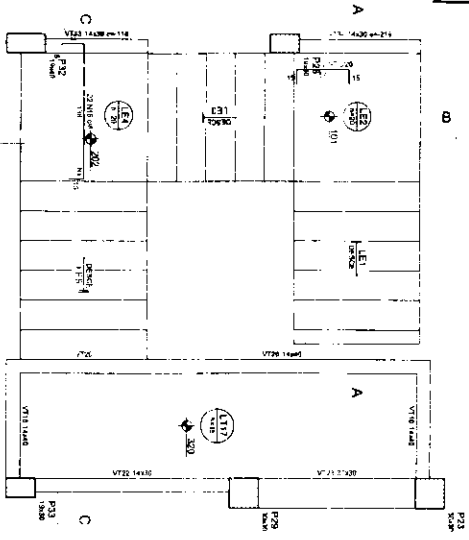

Armação negativa da escada E1

Corte A-A (LE1)

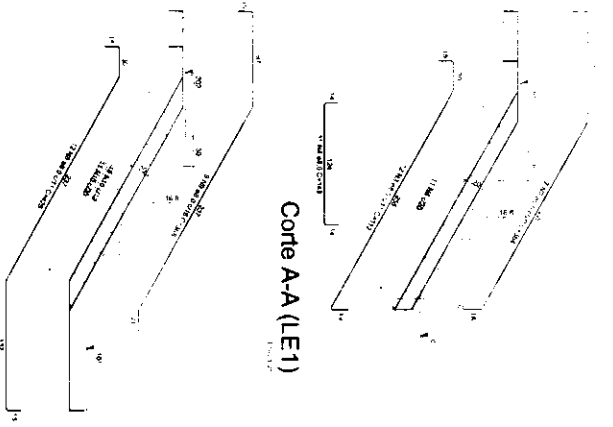

Corte B-B (LE3)

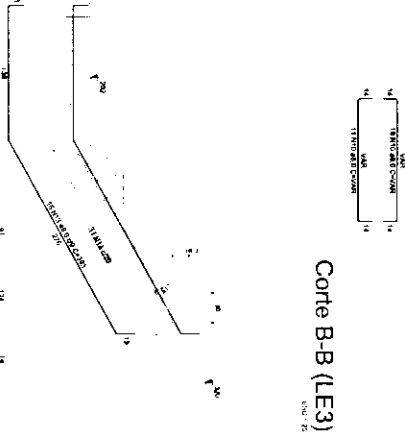

Corte C-C (LE5)



DETALHE DA ARMADURA DE SUPERIOR DE CONTINUIDADE DA LAJE
E MONTAGEM DA ARMADURA DE DISTRIBUIÇÃO

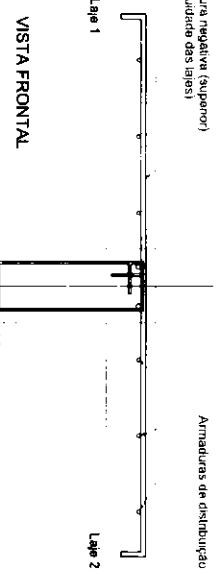
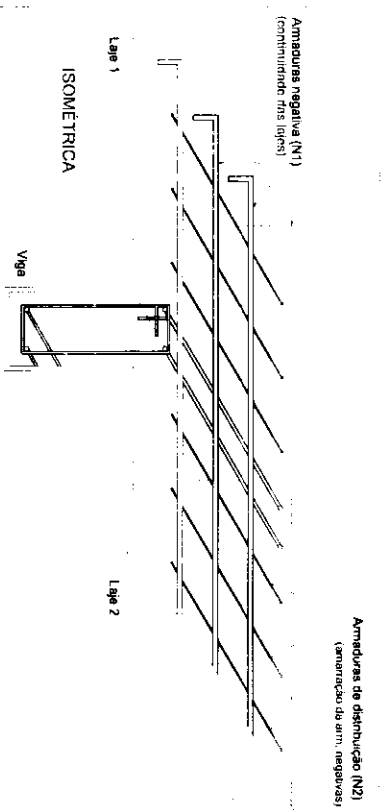

Ferros de distribuição
Ferro
Armadura de distribuição
N1
6 N2 6X X c/cx

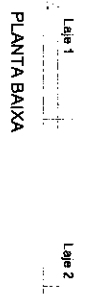

DETALHE DA ARMADURA
DE BORDO LIVRE DA LAJE

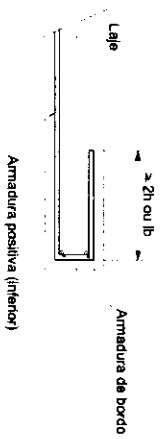

JOSÉ VILMO BOFAGES FILHO
R1
11/01/2017

Item	Descrição	Quantidade	Valor Unitário	Valor Total
1
2
3
4
5
6
7
8
9
10
11
12
13
14
15
16
17
18
19
20
21
22
23
24
25
26
27
28
29
30
31
32
33
34
35
36
37
38
39
40
41
42
43
44
45
46
47
48
49
50

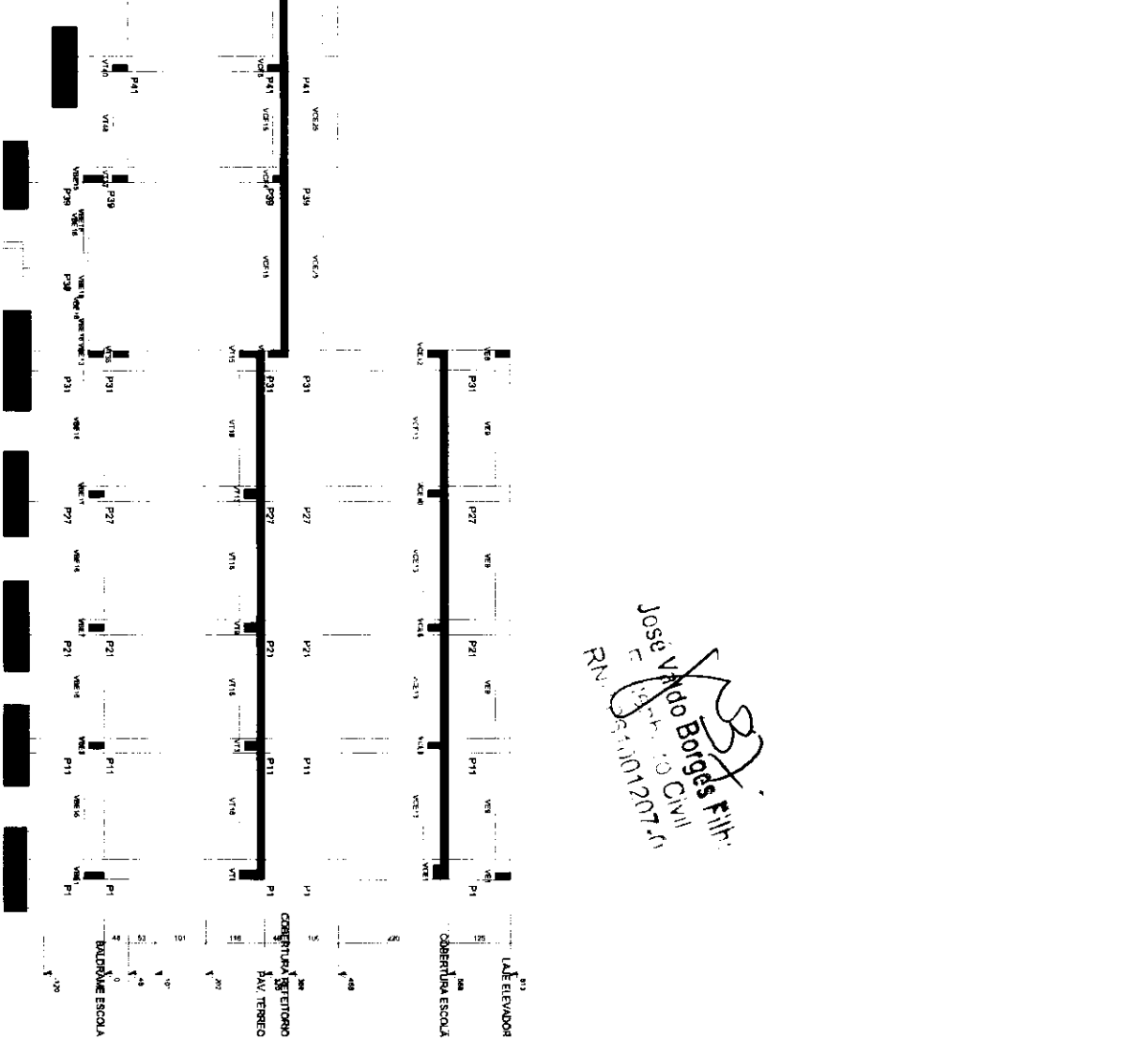
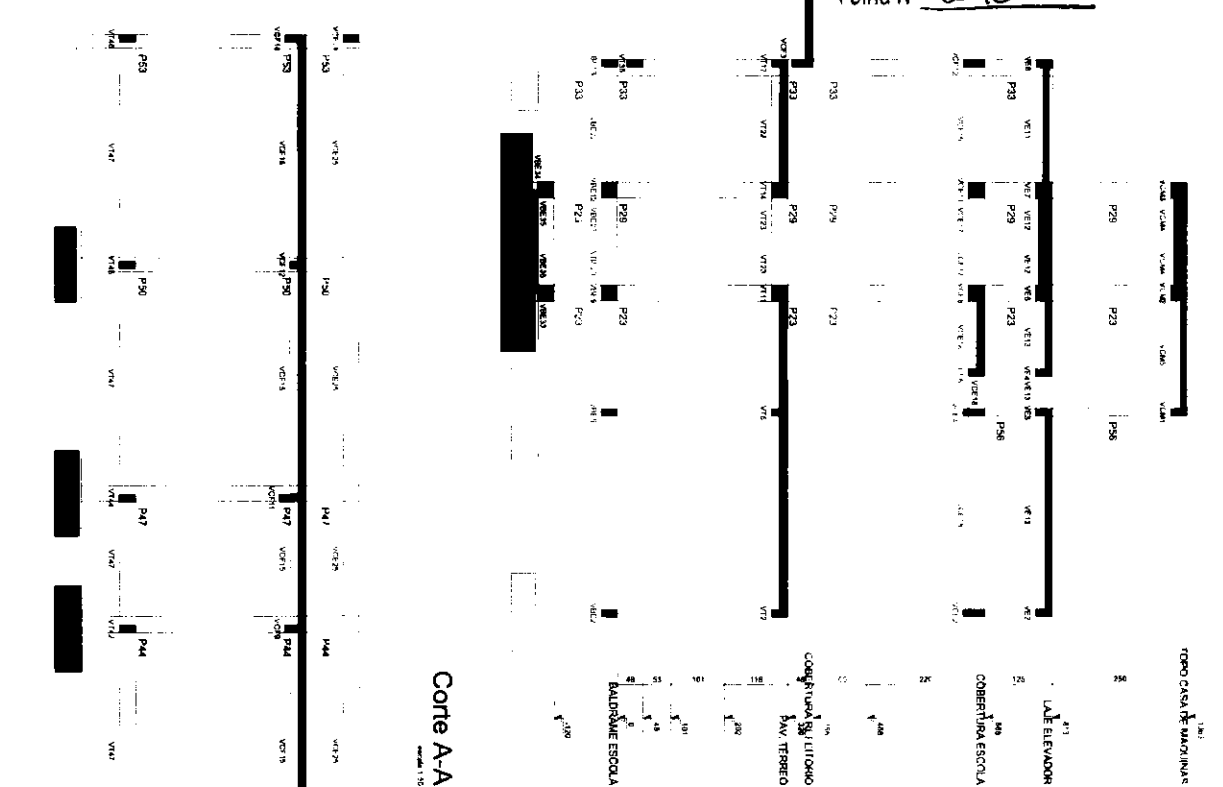

Jose Valdo Borges Filho
RUBRICADO EM 10/12/2017

Corte X-X
escala 1:100

RSX
José Manoel Borges
Eng.º Civil
R.º 21012071

Corte Y-Y
escala 1:100

TOPO CASA DE MÁQUINAS 6

PAV. ELEVADOR 5
COBERTURA ESCOLA 4

COBERTURA REFERENCIAL
PAV. TERREÇO 3

BALDRAME ESCOLA 1



OBJETO: Reforma e ampliação da Escola de artes - Teatro Marquise Branca em Juazeiro do Norte – CE

LOCAL: Av. Padre Cícero, S/N, Juazeiro do Norte – CE

DATA: 23/10/2023

ENCARGOS: HORISTA – 114,15% / MENSALISTA - 71,31%

BANCO: SEINFRA 028 SEM DESONERAÇÃO / SINAPI 09/2023 SEM DESONERAÇÃO

BDI: 20,34%

**RESUMO ORÇAMENTÁRIO, PLANILHA ORÇAMENTÁRIA, MEMÓRIA DE CÁLCULO,
COMPOSIÇÕES DE PREÇO UNITÁRIO E CRONOGRAMA**

RESUMO DO ORÇAMENTO			
OBRA:	REFORMA E AMPLIAÇÃO DA ESCOLA DE ARTES - TEATRO MARQUISE BRANCA	DATA : 01/11/2023	BDI : 20,34%
DESCRIÇÃO:	REFORMAR E AMPLIAR A ESCOLA DE ARTES - TEATRO MARQUISE BRANCA	SEINFRA	028 SEM DESONERAÇÃO 114,15% 71,31% 10/2023
LOCAL:	AV. PADRE CÍCERO, S/N - SALESIANOS, JUAZEIRO DO NORTE - CE	SINAPI	2023/09 SEM DESONERAÇÃO 114,15% 71,31% 10/2023
CLIENTE:	SECRETARIA DE EDUCAÇÃO DE JUAZEIRO DO NORTE - SEDUC	Composição	PRÓPRIA 0,00% 0,00%
UNIDADES:	1414.5M2		
VALOR POR UNIDADE:	R\$ 4.532,05		

CÓDIGO	DESCRIÇÃO	PREÇO TOTAL	%
1	REFORMA E AMPLIAÇÃO DA ESCOLA DE ARTES - TEATRO MARQUISE BRANCA	R\$ 6.410.583,60	100,00%
1.1	SERVIÇOS PRELIMINARES	R\$ 67.657,90	1,06%
1.2	DEMOLIÇÕES	R\$ 192.232,18	3,00%
1.3	MOVIMENTO DE TERRA	R\$ 25.188,54	0,39%
1.4	INFRAESTRUTURA	R\$ 271.136,19	4,23%
1.5	SUPERESTRUTURA	R\$ 727.599,22	11,35%
1.6	IMPERMEABILIZAÇÃO	R\$ 36.633,33	0,57%
1.7	PAREDES E PAINÉIS	R\$ 266.843,45	4,16%
1.8	REVESTIMENTO	R\$ 553.800,50	8,64%
1.9	PISOS	R\$ 371.452,95	5,79%
1.10	PINTURA	R\$ 221.478,19	3,45%
1.11	ESQUADRIAS	R\$ 228.040,47	3,56%
1.12	LOUÇAS E METAIS	R\$ 101.166,00	1,58%
1.13	SISTEMA DE COBERTA	R\$ 517.811,70	8,08%
1.14	INSTALAÇÃO SANITÁRIA/PLUVIAL	R\$ 215.906,87	3,37%
1.15	INSTALAÇÕES HIDRÁULICAS	R\$ 276.388,54	4,31%
1.16	INSTALAÇÃO ELÉTRICA	R\$ 528.203,63	8,24%
1.17	INSTALAÇÃO DE COMBATE A INCÊNDIO	R\$ 98.456,97	1,54%
1.18	CENTRAL GLP	R\$ 3.422,54	0,05%
1.19	CLIMATIZAÇÃO	R\$ 196.252,90	3,06%
1.20	EQUIPAMENTOS DE SOM E IMAGEM	R\$ 29.810,84	0,47%
1.21	PRAÇA	R\$ 1.044.748,89	16,30%
1.22	SERVIÇOS COMPLEMENTARES	R\$ 51.524,52	0,80%
1.23	ADMINISTRAÇÃO LOCAL	R\$ 384.827,28	6,00%
		VALOR BDI TOTAL: R\$ 1.083.555,28	100,00%
		VALOR ORÇAMENTO: R\$ 5.327.028,32	
		VALOR TOTAL: R\$ 6.410.583,60	

Seis Milhões Quatrocentos e Dez Mil Quinhentos e Oitenta e Três reais e Sessenta centavos

PLANILHA ORÇAMENTÁRIA							
	OBRA:	REFORMA E AMPLIAÇÃO DA ESCOLA DE ARTES - TEATRO MARQUISE BRANCA	DATA:	01/11/2023	BDI:	20,34%	
	DESCRIÇÃO:	REFORMAR E AMPLIAR A ESCOLA DE ARTES - TEATRO MARQUISE BRANCA	SEINFRA	028 SEM DESONERAÇÃO	114,15%	71,31%	10/2023
	LOCAL:	AV. PADRE CÍCERO, S/N - SALESIANOS, JUAZEIRO DO NORTE - CE	SINAPI	2023/08 SEM DESONERAÇÃO	114,15%	71,31%	10/2023
	CLIENTE:	SECRETARIA DE EDUCAÇÃO DE JUAZEIRO DO NORTE - SEDUC	Composição	PRÓPRIA	0,00%	0,00%	
	UNIDADES:	1414.5M2					
	VALOR POR UNIDADE:	R\$ 4.532,05					

ITEM	CÓDIGO	DESCRIÇÃO	FORTE	UNID	QUANTIDADE	PREÇO UNITÁRIO	PREÇO TOTAL
1		REFORMA E AMPLIAÇÃO DA ESCOLA DE ARTES - TEATRO MARQUISE BRANCA					R\$ 6.412.319,50
1.1		SERVIÇOS PRELIMINARES					R\$ 67.667,90
1.1.1	C1937	PLACAS PADRÃO DE OBRA	SEINFRA	M2	6,00	R\$ 225,05	R\$ 1.350,30
1.1.2	98459	TAPUME COM TELHA METÁLICA AF_05/2018	SINAPI	M2	369,60	R\$ 132,96	R\$ 49.142,02
1.1.3	C1630	LOCAÇÃO DA OBRA - EXECUÇÃO DE GABARITO	SEINFRA	M2	1.414,50	R\$ 9,31	R\$ 13.169,00
1.1.4	C2850	INSTALAÇÕES PROVISÓRIAS DE LUZ, FORÇA, TELEFONE E LÓGICA	SEINFRA	UN	1,00	R\$ 2.017,73	R\$ 2.017,73
1.1.5	C2851	INSTALAÇÕES PROVISÓRIAS DE ÁGUA	SEINFRA	UN	1,00	R\$ 1.662,58	R\$ 1.662,58
1.1.6	C2849	INSTALAÇÕES PROVISÓRIAS DE ESGOTO	SEINFRA	UN	1,00	R\$ 316,27	R\$ 316,27
1.2		DEMOLIÇÕES					R\$ 192.232,18
1.2.1	97825	DEMOLIÇÃO DE ALVENARIA PARA QUALQUER TIPO DE BLOCO, DE FORMA MECANIZADA, SEM REAPROVEITAMENTO. AF_09/2023	SINAPI	M3	199,63	R\$ 71,25	R\$ 14.223,64
1.2.2	C1074	DEMOLIÇÃO DE REVESTIMENTO C/CERÂMICAS	SEINFRA	M2	48,46	R\$ 69,04	R\$ 3.345,68
1.2.3	C1070	DEMOLIÇÃO DE REVESTIMENTO C/ARGAMASSA	SEINFRA	M2	1.653,95	R\$ 13,80	R\$ 22.824,51
1.2.4	C1066	DEMOLIÇÃO DE PISO CIMENTADO SOBRE LASTRO DE CONCRETO	SEINFRA	M2	358,01	R\$ 35,90	R\$ 12.852,56
1.2.5	C1069	DEMOLIÇÃO DE PISO INDUSTRIAL	SEINFRA	M2	1.049,73	R\$ 73,56	R\$ 77.218,14
1.2.6	C1065	DEMOLIÇÃO DE PISO CERÂMICO SOBRE LASTRO DE CONCRETO	SEINFRA	M2	17,12	R\$ 38,65	R\$ 661,69
1.2.7	97643	REMOÇÃO DE PISO DE MADEIRA (ASSOALHO E BARROTE), DE FORMA MANUAL, SEM REAPROVEITAMENTO. AF_09/2023	SINAPI	M2	42,32	R\$ 29,44	R\$ 1.245,90
1.2.8	C3039	RETIRADA DE CARPETE S/REAPROVEITAMENTO	SEINFRA	M2	60,80	R\$ 6,10	R\$ 370,88
1.2.9	C2210	RETIRADA DE PORTAS E JANELAS, INCLUSIVE BATENTES	SEINFRA	M2	34,49	R\$ 22,09	R\$ 761,88
1.2.10	C4618	DEMOLIÇÃO DE INSTALAÇÃO HIDRÁULICA - TUBOS E CONEXÕES	SEINFRA	PT	8,00	R\$ 50,15	R\$ 401,20
1.2.11	C4619	DEMOLIÇÃO DE INSTALAÇÃO SANITÁRIA - TUBOS E CONEXÕES	SEINFRA	PT	9,00	R\$ 48,48	R\$ 436,32
1.2.12	C1061	DEMOLIÇÃO DE LOUÇA SANITÁRIA	SEINFRA	UN	9,00	R\$ 27,39	R\$ 246,51
1.2.13	C1045	DEMOLIÇÃO DE COBERTURA C/TELHAS CERÂMICAS	SEINFRA	M2	1.531,34	R\$ 16,57	R\$ 25.374,30
1.2.14	C1056	DEMOLIÇÃO DE FORRO DE GESSO	SEINFRA	M2	108,65	R\$ 5,19	R\$ 563,89
1.2.15	C1054	DEMOLIÇÃO DE FORRO DE PVC	SEINFRA	M2	133,78	R\$ 20,71	R\$ 2.770,58
1.2.16	C1044	DEMOLIÇÃO DE CALHAS	SEINFRA	M	37,54	R\$ 30,84	R\$ 1.157,73
1.2.17	C4913	REMOÇÃO DE PINTURA LÁTEX (RASPAGEM E/OU LIXAMENTO E/OU ESCOVAÇÃO)	SEINFRA	M2	33,15	R\$ 9,75	R\$ 323,21
1.2.18	C0708	CARGA MECANIZADA DE ENTULHO EM CAMINHÃO BASCULANTE	SEINFRA	M3	358,87	R\$ 5,64	R\$ 2.024,03
1.2.19	C2532	TRANSPORTE DE MATERIAL, EXCETO ROCHA EM CAMINHÃO ATÉ 20KM	SEINFRA	M3	358,87	R\$ 70,86	R\$ 25.429,53
1.3		MOVIMENTO DE TERRA					R\$ 25.188,54
1.3.1	C0330	ATERRO C/COMPACTAÇÃO MANUAL S/CONTROLE, MAT. C/AQUISIÇÃO	SEINFRA	M3	187,82	R\$ 134,11	R\$ 25.188,54
1.4		INFRAESTRUTURA					R\$ 271.136,19
1.4.1	C2786	ESCAVAÇÃO MANUAL SOLO DE 2ª CAT. PROF. DE 1,51 a 3,00m	SEINFRA	M3	560,00	R\$ 128,98	R\$ 72.228,80
1.4.2	C0095	APILOAMENTO DE PISO OU FUNDO DE VALAS C/MAÇO DE 30 A 60 KG	SEINFRA	M2	292,00	R\$ 41,45	R\$ 12.103,40
1.4.3	C1609	LASTRO DE CONCRETO INCLUINDO PREPARO E LANÇAMENTO	SEINFRA	M3	48,80	R\$ 819,11	R\$ 39.972,57
1.4.4	C0217	ARMADURA CA-60 FINA D=3,40 A 6,40mm	SEINFRA	KG	5,58	R\$ 14,95	R\$ 83,42
1.4.5	C0216	ARMADURA CA-50A MÉDIA D= 6,3 A 10,0mm	SEINFRA	KG	1.686,51	R\$ 14,84	R\$ 25.027,81
1.4.6	C0215	ARMADURA CA-50A GROSSA D= 12,5 A 25,0mm	SEINFRA	KG	450,81	R\$ 16,20	R\$ 7.303,12
1.4.7	C1400	FORMA DE TÁBUAS DE 1" DE 3A. P/FUNDAÇÕES UTIL. 5 X	SEINFRA	M2	177,30	R\$ 100,66	R\$ 17.847,02
1.4.8	C0844	CONCRETO P/IBR., FCK 30 MPa COM AGREGADO ADQUIRIDO	SEINFRA	M3	64,50	R\$ 702,89	R\$ 45.336,41
1.4.9	C1604	LANÇAMENTO E APLICAÇÃO DE CONCRETO S/ ELEVAÇÃO	SEINFRA	M3	64,50	R\$ 210,93	R\$ 13.604,99

PLANILHA ORÇAMENTÁRIA			
OBRA:	REFORMA E AMPLIAÇÃO DA ESCOLA DE ARTES - TEATRO MARQUISE BRANCA	DATA: 01/11/2023	BDI: 20,34%
DESCRIÇÃO:	REFORMAR E AMPLIAR A ESCOLA DE ARTES - TEATRO MARQUISE BRANCA	SEINFRA	028 SEM DESONERAÇÃO 114,15% 71,31% 10/2023
LOCAL:	AV. PADRE CÍCERO, S/N - SALESIANOS, JUAZEIRO DO NORTE - CE	SINAPI	2023/09 SEM DESONERAÇÃO 114,15% 71,31% 10/2023
CLIENTE:	SECRETARIA DE EDUCAÇÃO DE JUAZEIRO DO NORTE - SEDUC	Composição	PRÓPRIA 0,00% 0,00%
UNIDADES:	1414,5M2		
VALOR POR UNIDADE:	R\$ 4.532,05		

ITEM	CÓDIGO	DESCRIÇÃO	FORTE	UNID.	QUANTIDADE	PREÇO UNITÁRIO (R\$)	PREÇO TOTAL (R\$)
1.4.10	C2920	REATERRO C/COMPACTAÇÃO MECÂNICA, E CONTROLE, MATERIAL DA VALA	SEINFRA	M3	644,15	R\$ 35,56	R\$ 22.905,97
1.4.11	C0054	ALVENARIA DE EMBASAMENTO DE PEDRA ARGAMASSADA	SEINFRA	M3	2,87	R\$ 693,53	R\$ 1.990,43
1.4.12	C0328	ATERRO C/COMPACTAÇÃO MECÂNICA E CONTROLE, MAT. DE AQUISIÇÃO	SEINFRA	M3	99,30	R\$ 128,22	R\$ 12.732,25
1.5	SUPERESTRUTURA						R\$ 727.699,22
1.5.1	C0217	ARMADURA CA-60 FINA D=3,40 A 6,40mm	SEINFRA	KG	1.526,40	R\$ 14,95	R\$ 22.819,68
1.5.2	C0216	ARMADURA CA-50A MÉDIA D= 6,3 A 10,0mm	SEINFRA	KG	5.413,38	R\$ 14,84	R\$ 80.334,56
1.5.3	C0215	ARMADURA CA-50A GROSSA D= 12,5 A 25,0mm	SEINFRA	KG	2.286,36	R\$ 16,20	R\$ 37.039,03
1.5.4	C1401	FORMA DE TABUAS DE 1" DE 3A. P/SUPERESTRUTURA - UTIL. 2 X	SEINFRA	M2	1.974,30	R\$ 204,59	R\$ 403.922,04
1.5.5	C0844	CONCRETO P/VIBR., FCK 30 MPa COM AGREGADO ADQUIRIDO	SEINFRA	M3	164,40	R\$ 702,89	R\$ 115.555,12
1.5.6	C1603	LANÇAMENTO E APLICAÇÃO DE CONCRETO C/ ELEVÇÃO	SEINFRA	M3	82,20	R\$ 356,66	R\$ 29.317,45
1.5.7	C1604	LANÇAMENTO E APLICAÇÃO DE CONCRETO S/ ELEVÇÃO	SEINFRA	M3	82,20	R\$ 210,93	R\$ 17.338,45
1.5.8	C1271	LOCAÇÃO MENSAL DE ESCORA METÁLICA P/VIGAS/LAJES	SEINFRA	M2	761,16	R\$ 6,27	R\$ 4.772,47
1.5.9	C2785	ESCAVAÇÃO MANUAL SOLO DE 2A CAT. PROF. ATÉ 1.50m	SEINFRA	M3	72,00	R\$ 85,33	R\$ 6.143,76
1.5.10	C2920	REATERRO C/COMPACTAÇÃO MECÂNICA, E CONTROLE, MATERIAL DA VALA	SEINFRA	M3	74,27	R\$ 35,56	R\$ 2.641,04
1.5.11	C0328	ATERRO C/COMPACTAÇÃO MECÂNICA E CONTROLE, MAT. DE AQUISIÇÃO	SEINFRA	M3	2,68	R\$ 128,22	R\$ 343,63
1.5.12	C1609	LASTRO DE CONCRETO INCLUINDO PREPARO E LANÇAMENTO	SEINFRA	M3	9,00	R\$ 819,11	R\$ 7.371,99
1.6	IMPERMEABILIZAÇÃO						R\$ 36.633,33
1.6.1	C1461	IMPERMEABILIZAÇÃO DE ÁREAS SUJEITAS A UMIDADE C/ APLICAÇÃO DE DUAS DEMÃOS DE IMPERMEABILIZANTE ESTRUTURAL DILUÍDO C/ ÁGUA E EMULSÃO ADESIVA TRAÇO 12:4:1	SEINFRA	M2	947,33	R\$ 17,55	R\$ 16.625,64
1.6.2	98557	IMPERMEABILIZAÇÃO DE SUPERFÍCIE COM EMULSÃO ASFÁLTICA, 2 DEMÃOS. AF 09/2023	SINAPI	M2	361,28	R\$ 55,38	R\$ 20.007,69
1.7	PAREDES E PAINÉIS						R\$ 266.843,45
1.7.1	PAV. TERREO NOVO						R\$ 69.530,13
1.7.1.1	C0073	ALVENARIA DE TIJOLO CERÂMICO FURADO (9x19x19)cm C/ARGAMASSA MISTA DE CAL HIDRATADA ESP.=10cm (1:2:8)	SEINFRA	M2	730,70	R\$ 81,47	R\$ 59.530,13
1.7.2	PAV. SUPERIOR NOVO						R\$ 36.814,66
1.7.2.1	C0073	ALVENARIA DE TIJOLO CERÂMICO FURADO (9x19x19)cm C/ARGAMASSA MISTA DE CAL HIDRATADA ESP.=10cm (1:2:8)	SEINFRA	M2	451,88	R\$ 81,47	R\$ 36.814,66
1.7.3	PREDIO ATUAL						R\$ 37.387,62
1.7.3.1	C0073	ALVENARIA DE TIJOLO CERÂMICO FURADO (9x19x19)cm C/ARGAMASSA MISTA DE CAL HIDRATADA ESP.=10cm (1:2:8)	SEINFRA	M2	198,66	R\$ 81,47	R\$ 16.184,83
1.7.3.2	C4096	DIVISÓRIA DE GRANITO CINZA E=3cm	SEINFRA	M2	23,02	R\$ 624,30	R\$ 14.371,39
1.7.3.3	C0079	AMARRAÇÃO EM PAREDES, COM FERRO	SEINFRA	UN	30,00	R\$ 227,71	R\$ 6.831,30
1.7.4	ÁREA EXTERNA						R\$ 133.111,14
1.7.4.1	C0073	ALVENARIA DE TIJOLO CERÂMICO FURADO (9x19x19)cm C/ARGAMASSA MISTA DE CAL HIDRATADA ESP.=10cm (1:2:8)	SEINFRA	M2	89,34	R\$ 81,47	R\$ 7.278,53
1.7.4.2	C1807	MURO CONTÓRNO DE ALVENARIA E CONCRETO (PILAR+CINTA) REBOCADO, COM PINTURA	SEINFRA	M2	310,07	R\$ 405,82	R\$ 125.832,61
1.8	REVESTIMENTO						R\$ 553.800,50
1.8.1	C0776	CHAPISCO C/ ARGAMASSA DE CIMENTO E AREIA S/PENEIRAR TRAÇO 1:3 ESP.= 5mm P/ PAREDE	SEINFRA	M2	5.071,45	R\$ 9,58	R\$ 48.584,49
1.8.2	87777	EMBOÇO OU MASSA ÚNICA EM ARGAMASSA TRAÇO 1:2:8, PREPARO MANUAL, APLICADA MANUALMENTE EM PANOS DE FACHADA COM PRESENÇA DE VÃOS, ESPESSURA DE 25 MM. AF 08/2022	SINAPI	M2	5.071,45	R\$ 69,03	R\$ 350.082,19
1.8.3	C4447	PORCELANATO RETIFICADO NATURAL (FOSCO) C/ ARG. PRÉ-FABRICADA - P/ PAREDE	SEINFRA	M2	825,38	R\$ 173,16	R\$ 142.922,80
1.8.4	C1123	REJUNTAMENTO C/ ARG. PRÉ-FABRICADA, JUNTA ATÉ 2mm EM CERÂMICA, ACIMA DE 30x30 cm (900 cm²) E PORCELANATOS (PAREDE/PISO)	SEINFRA	M2	825,38	R\$ 12,67	R\$ 10.457,56
1.8.5	C2212	REVESTIMENTO C/CARPETE ESP= 4mm	SEINFRA	M2	26,75	R\$ 65,55	R\$ 1.753,46
1.9	PISOS						R\$ 371.452,95

PLANILHA ORÇAMENTÁRIA							
	OBRA:	REFORMA E AMPLIAÇÃO DA ESCOLA DE ARTES - TEATRO MARQUISE BRANCA	DATA:	01/11/2023	BDI:	20,34%	
	DESCRIÇÃO:	REFORMAR E AMPLIAR A ESCOLA DE ARTES - TEATRO MARQUISE BRANCA	SEINFRA	028 SEM DESONERAÇÃO	114,15%	71,31%	10/2023
	LOCAL:	AV. PADRE CÍCERO, S/N - SALESIANOS, JUAZEIRO DO NORTE - CE	SINAPI	2023/09 SEM DESONERAÇÃO	114,15%	71,31%	10/2023
	CLIENTE:	SECRETARIA DE EDUCAÇÃO DE JUAZEIRO DO NORTE - SEDUC	Composição	PRÓPRIA	0,00%	0,00%	
	UNIDADES:	1414,5M2					
	VALOR POR UNIDADE:	R\$ 4.532,05					

ITEM	CÓDIGO	DESCRIÇÃO	FORTE	UNID	QUANTIDADE	PREÇO UNITÁRIO	PREÇO TOTAL
1.9.1	C2179	REGULARIZAÇÃO DE BASE C/ ARGAMASSA CIMENTO E AREIA S/ PENEIRAR, TRACO 1.4 - ESP= 3cm	SEINFRA	M2	157,41	R\$ 34,51	R\$ 5.432,22
1.9.2	97113	APLICAÇÃO DE LONA PLASTICA PARA EXECUÇÃO DE PAVIMENTOS DE CONCRETO. AF_04/2022	SINAPI	M2	1.327,05	R\$ 2,17	R\$ 2.879,70
1.9.3	C1609	LASTRO DE CONCRETO INCLUINDO PREPARO E LANÇAMENTO	SEINFRA	M3	93,70	R\$ 819,11	R\$ 76.750,61
1.9.4	C1607	LASTRO DE CONCRETO IMPERMEABILIZADO E=8CM	SEINFRA	M2	157,41	R\$ 72,89	R\$ 11.473,61
1.9.5	C1920	PISO INDUSTRIAL NATURAL ESP.= 12mm, INCLUS. POLIMENTO (INTERNO)	SEINFRA	M2	959,95	R\$ 175,11	R\$ 168.096,84
1.9.6	C3007	PORCELANATO RETIFICADO NATURAL (FOSCO) C/ ARG. PRÉ-FABRICADA - P/ PISO	SEINFRA	M2	157,41	R\$ 166,36	R\$ 26.186,73
1.9.7	C1123	REJUNTAMENTO C/ ARG. PRÉ-FABRICADA, JUNTA ATÉ 2mm EM CERÂMICA, ACIMA DE 30x30 cm (900 cm²) E PORCELANATOS (PAREDE/PISO)	SEINFRA	M2	157,41	R\$ 12,67	R\$ 1.994,38
1.9.8	C4819	PISO INTERTRAVADO TIPO TÍJOLINHO (20X10X6)CM 35MPA, COR CINZA - COMPACTAÇÃO MECANIZADA	SEINFRA	M2	148,02	R\$ 67,96	R\$ 10.059,44
1.9.9	C4916	PISO INTERTRAVADO TIPO TÍJOLINHO (20X10X6)CM 35MPA, COLORIDO - COMPACTAÇÃO MECANIZADA	SEINFRA	M2	59,02	R\$ 75,73	R\$ 4.469,58
1.9.10	C1429	GRAMA EM ÁREAS EXTERNAS, INCLUSIVE MATERIAL	SEINFRA	M2	36,22	R\$ 18,79	R\$ 680,57
1.9.11	C0366	BANQUETA/ MEIO FIÓ DE CONCRETO P/ VIAS URBANAS (1,00x0,35x0,15m)	SEINFRA	M	46,73	R\$ 79,69	R\$ 3.723,91
1.9.12	C4624	PISO PODOTÁTIL EXTERNO EM PMC ESP. 3CM, ASSENTADO COM ARGAMASSA (FORNECIMENTO E ASSENTAMENTO)	SEINFRA	M2	48,13	R\$ 178,77	R\$ 8.604,20
1.9.13	C1914	PISO C/FORRAÇÃO TÊXTIL (CARPETE E = 4mm)	SEINFRA	M2	99,77	R\$ 60,87	R\$ 6.073,00
1.9.14	101746	ASSOALHO DE MADEIRA. AF_09/2020	SINAPI	M2	74,81	R\$ 428,36	R\$ 32.045,61
1.9.15	10197	BARROTE DE 2"x2"	SEINFRA	M	78,00	R\$ 8,29	R\$ 646,62
1.9.16	C4503	PISO VINÍLICO TIPO "PAVIFLEX", e=1,6mm - FORNECIMENTO E COLOCAÇÃO	SEINFRA	M2	50,09	R\$ 107,38	R\$ 5.378,66
1.9.17	98671	PISO EM GRANITO APLICADO EM AMBIENTES INTERNOS. AF_09/2020	SINAPI	M2	11,60	R\$ 470,66	R\$ 5.459,66
1.9.18	C3253	BRITA PRODUZIDA PARA USOS DIVERSOS	SEINFRA	M3	12,03	R\$ 124,49	R\$ 1.497,61
1.10	PINTURA						R\$ 221.478,19
1.10.1	INTERNA						R\$ 62.569,16
1.10.1.1	C1208	EMASSAMENTO DE PAREDES INTERNAS 2 DEMÃOS C/MASSA DE PVA	SEINFRA	M2	1.408,99	R\$ 16,90	R\$ 23.811,93
1.10.1.2	C1615	LATEX DUAS DEMÃOS EM PAREDES INTERNAS S/MASSA	SEINFRA	M2	1.408,99	R\$ 27,50	R\$ 38.747,23
1.10.2	EXTERNA						R\$ 127.221,10
1.10.2.1	C1208	EMASSAMENTO DE PAREDES INTERNAS 2 DEMÃOS C/MASSA DE PVA	SEINFRA	M2	2.865,34	R\$ 16,90	R\$ 48.424,25
1.10.2.2	C1615	LATEX DUAS DEMÃOS EM PAREDES INTERNAS S/MASSA	SEINFRA	M2	2.865,34	R\$ 27,50	R\$ 78.796,85
1.10.3	ESQUADRIAS						R\$ 24.434,28
1.10.3.1	102193	LIXAMENTO DE MADEIRA PARA APLICAÇÃO DE FUNDO OU PINTURA. AF_01/2021	SINAPI	M2	377,13	R\$ 2,18	R\$ 822,14
1.10.3.2	C1206	EMASSAMENTO DE ESQUADRIAS DE MADEIRA P/TINTA ÓLEO OU ESMALTE 2 DEMÃOS	SEINFRA	M2	170,62	R\$ 23,27	R\$ 3.970,33
1.10.3.3	C1280	ESMALTE DUAS DEMÃOS EM ESQUADRIAS DE MADEIRA	SEINFRA	M2	170,62	R\$ 31,79	R\$ 5.424,01
1.10.3.4	102224	PINTURA VERNIZ (INCOLOR) ALQUÍDICO EM MADEIRA, USO INTERNO, 3 DEMÃOS. AF_01/2021	SINAPI	M2	377,13	R\$ 37,70	R\$ 14.217,80
1.10.4	LAJE						R\$ 1.724,79
1.10.4.1	88496	EMASSAMENTO COM MASSA LATEX, APLICAÇÃO EM TETO, DUAS DEMÃOS, LIXAMENTO MANUAL. AF_04/2023	SINAPI	M2	33,15	R\$ 34,92	R\$ 1.157,60
1.10.4.2	11513	MASSA CORRIDA A BASE DE PVA	SEINFRA	KG	33,15	R\$ 2,55	R\$ 84,53
1.10.4.3	88488	PINTURA LATEX ACRÍLICA PREMIUM, APLICAÇÃO MANUAL EM TETO, DUAS DEMÃOS. AF_04/2023	SINAPI	M2	33,15	R\$ 14,56	R\$ 482,66
1.10.5	COBERTA						R\$ 5.538,86
1.10.5.1	100717	LIXAMENTO MANUAL EM SUPERFÍCIES METÁLICAS EM OBRA. AF_01/2020	SINAPI	M2	80,32	R\$ 10,98	R\$ 881,91
1.10.5.2	C1279	ESMALTE DUAS DEMÃOS EM ESQUADRIAS DE FERRO	SEINFRA	M2	80,32	R\$ 57,98	R\$ 4.656,95
1.11	ESQUADRIAS						R\$ 228.040,47
1.11.1	C3659	PORTÃO DE METALON E BARRA CHATA DE FERRO C/FECHADURA E DOBRADIÇA, INCLUS. PINTURA ESMALTE SINTÉTICO	SEINFRA	M2	7,02	R\$ 591,12	R\$ 4.149,66

PLANILHA ORÇAMENTÁRIA			
OBRA:	REFORMA E AMPLIAÇÃO DA ESCOLA DE ARTES - TEATRO MARQUISE BRANCA	DATA: 01/11/2023	BDI: 20,34%
DESCRIÇÃO:	REFORMAR E AMPLIAR A ESCOLA DE ARTES - TEATRO MARQUISE BRANCA	SEINFRA	028 SEM DESONERAÇÃO 114,15% 71,31% 10/2023
LOCAL:	AV. PADRE CÍCERO, S/N - SALESIANOS, JUAZEIRO DO NORTE - CE	SINAPI	2023/08 SEM DESONERAÇÃO 114,15% 71,31% 10/2023
CLIENTE:	SECRETARIA DE EDUCAÇÃO DE JUAZEIRO DO NORTE - SEDUC	Composição	PRÓPRIA 0,00% 0,00%
UNIDADES:	1414.5M2		
VALOR POR UNIDADE:	R\$ 4.532,05		

ITEM	CÓDIGO	DESCRIÇÃO	FORTE	UNID	QUANTIDADE	PREÇO UNITÁRIO R\$	PREÇO TOTAL R\$
1.11.2	C1987	PORTA INTERNA DE CEDRO LISA COMPLETA UMA FOLHA (0.80X 2.10)m	SEINFRA	UN	29,00	R\$ 1.235,58	R\$ 35.831,82
1.11.3	C1988	PORTA INTERNA DE CEDRO LISA COMPLETA UMA FOLHA (0.90X 2.10)m	SEINFRA	UN	10,00	R\$ 1.295,85	R\$ 12.958,50
1.11.4	C1989	PORTA INTERNA DE CEDRO LISA COMPLETA UMA FOLHA (1.00X 2.10)m	SEINFRA	UN	1,00	R\$ 1.323,15	R\$ 1.323,15
1.11.5	C1980	PORTA INTERNA DE CEDRO LISA COMPLETA DUAS FOLHAS (1.20X 2.10)m	SEINFRA	UN	2,00	R\$ 1.649,03	R\$ 3.298,06
1.11.6	C1967	PORTA DE ALUMÍNIO ANODIZADO COMPACTA	SEINFRA	M2	52,03	R\$ 780,59	R\$ 40.614,10
1.11.7	94569	JANELA DE ALUMÍNIO TIPO MAXIM-AR, COM VIDROS, BATENTE E FERRAGENS. EXCLUSIVE ALIZAR, ACABAMENTO E CONTRAMARCO. FORNECIMENTO E INSTALAÇÃO. AF 12/2019	SINAPI	M2	46,14	R\$ 844,03	R\$ 38.943,54
1.11.8	94570	JANELA DE ALUMÍNIO DE CORRER COM 2 FOLHAS PARA VIDROS, COM VIDROS, BATENTE, ACABAMENTO COM ACETATO OU BRILHANTE E FERRAGENS. EXCLUSIVE ALIZAR E CONTRAMARCO. FORNECIMENTO E INSTALAÇÃO. AF 12/2019	SINAPI	M2	5,86	R\$ 437,10	R\$ 2.473,99
1.11.9	94573	JANELA DE ALUMÍNIO DE CORRER COM 4 FOLHAS PARA VIDROS, COM VIDROS, BATENTE, ACABAMENTO COM ACETATO OU BRILHANTE E FERRAGENS. EXCLUSIVE ALIZAR E CONTRAMARCO. FORNECIMENTO E INSTALAÇÃO. AF 12/2019	SINAPI	M2	6,42	R\$ 505,38	R\$ 3.244,54
1.11.10	94580	JANELA DE ALUMÍNIO DE CORRER COM 6 FOLHAS (2 VENEZIANAS FIXAS, 2 VENEZIANAS DE CORRER E 2 PARA VIDRO), COM VIDROS, BATENTE, ACABAMENTO COM ACETATO OU BRILHANTE E FERRAGENS. EXCLUSIVE ALIZAR E CONTRAMARCO. FORNECIMENTO E INSTALAÇÃO. AF 12/2019	SINAPI	M2	4,32	R\$ 692,29	R\$ 2.990,69
1.11.11	100674	JANELA FIXA DE ALUMÍNIO PARA VIDRO, COM VIDRO, BATENTE E FERRAGENS. EXCLUSIVE ACABAMENTO, ALIZAR E CONTRAMARCO. FORNECIMENTO E INSTALAÇÃO. AF 12/2019	SINAPI	M2	0,90	R\$ 907,06	R\$ 816,35
1.11.12	100688	JANELA DE MADEIRA (CEDRINHO/ANGELIM OU EQUIV.) TIPO MAXIM-AR, PARA VIDRO, COM BATENTE, ALIZAR E FERRAGENS. EXCLUSIVE VIDRO, ACABAMENTO E CONTRAMARCO. FORNECIMENTO E INSTALAÇÃO. AF 12/2019	SINAPI	M2	1,19	R\$ 1.073,36	R\$ 1.277,30
1.11.13	102189	JOGO DE FERRAGENS CROMADAS PARA PORTA DE VIDRO TEMPERADO, UMA FOLHA COMPOSTO DE DOBRADICAS SUPERIOR E INFERIOR, TRINCO, FECHADURA, CONTRA FECHADURA COM CAPUCHINHO SEM MOLA E PUXADOR. AF 01/2021	SINAPI	UN	1,00	R\$ 296,89	R\$ 296,89
1.11.14	00036888	GUARNIÇÃO / MOLDURA / ARREIMATE DE ACABAMENTO PARA ESQUADRIA, EM ALUMÍNIO PERFIL 25, ACABAMENTO ANODIZADO BRANCO OU BRILHANTE, PARA 1 FACE	SINAPI	M	559,00	R\$ 34,41	R\$ 19.235,19
1.11.15	C4552	DOBRADIÇA PARA FIXAÇÃO EM GRANITO	SEINFRA	UN	39,00	R\$ 135,64	R\$ 5.289,96
1.11.16	C4588	DOBRADIÇA DE FERRO (PADRÃO POPULAR)	SEINFRA	UN	24,00	R\$ 30,41	R\$ 729,84
1.11.17	C1361	FECHADURA COMPLETA PARA PORTA INTERNA	SEINFRA	UN	8,00	R\$ 186,06	R\$ 1.488,48
1.11.18	C1365	FERROLHO DE SOBREPOR OU EMBUTIR MÉDIO	SEINFRA	UN	13,00	R\$ 29,07	R\$ 377,91
1.11.19	C1795	MOLA HIDRÁULICA P/PORTA DE VIDRO	SEINFRA	UN	1,00	R\$ 940,73	R\$ 940,73
1.11.20	C4950	VIDRO TEMPERADO INCOLOR C/MASSA E=8MM, COLOCADO	SEINFRA	M2	2,52	R\$ 446,91	R\$ 1.126,21
1.11.21	C1873	PELÍCULA DE INSULFILM	SEINFRA	M2	2,52	R\$ 60,25	R\$ 151,83
1.11.22	I10097	TRILHO DE FIXAÇÃO 35MM GALVANIZADO LISO - 2 METROS	SEINFRA	UN	3,00	R\$ 27,92	R\$ 83,76
1.11.23	C2680	VISOR COM VIDRO TEMPERADO E=6mm E MOLDURA DE MADEIRA	SEINFRA	M2	2,60	R\$ 519,93	R\$ 1.351,82
1.11.24	C1898	PEÇAS DE APOIO DEFICIENTES C/TUBO INOX P/MC'S	SEINFRA	M	3,00	R\$ 240,56	R\$ 721,68
1.11.25	C2666	VERGA RETA DE CONCRETO ARMADO	SEINFRA	M3	3,22	R\$ 2.280,37	R\$ 7.342,79
1.11.26	98689	SÓLEIRA EM GRANITO, LARGURA 15 CM, ESPESSURA 2,0 CM. AF 09/2020	SINAPI	M	337,79	R\$ 121,12	R\$ 40.913,12
1.11.27	C0586	CADEADO MÉDIO	SEINFRA	UN	2,00	R\$ 34,28	R\$ 68,56
1.12	LOUÇAS E METAIS						R\$ 101.166,00
1.12.1	C0348	BACIA DE LOUÇA BRANCA C/CAIXA ACOPLADA	SEINFRA	UN	22,00	R\$ 807,42	R\$ 17.763,24
1.12.2	C1792	MICTORIO DE LOUÇA BRANCA	SEINFRA	UN	4,00	R\$ 782,05	R\$ 3.128,20
1.12.3	C1151	DUCHA P/ WC CROMADO (INSTALADO)	SEINFRA	UN	22,00	R\$ 90,44	R\$ 1.989,68

PLANILHA ORÇAMENTÁRIA

	OBRA:	REFORMA E AMPLIAÇÃO DA ESCOLA DE ARTES - TEATRO MARQUISE BRANCA	DATA: 01/11/2023	BDI: 20,34%
	DESCRIÇÃO:	REFORMAR E AMPLIAR A ESCOLA DE ARTES - TEATRO MARQUISE BRANCA	SEINFRA	028 SEM DESONERAÇÃO 114,15% 71,31% 10/2023
	LOCAL:	AV. PADRE CÍCERO, S/N - SALESIANOS, JUAZEIRO DO NORTE - CE	SINAPI	2023/09 SEM DESONERAÇÃO 114,15% 71,31% 10/2023
	CLIENTE:	SECRETARIA DE EDUCAÇÃO DE JUAZEIRO DO NORTE - SEDUC	Composição	PRÓPRIA 0,00% 0,00%
	UNIDADES:	1414.6M2		
	VALOR POR UNIDADE:	R\$ 4.532,05		

ITEM	CÓDIGO	DESCRIÇÃO	FORTE	UNID	QUANTIDADE	PREÇO UNITÁRIO R\$	PREÇO TOTAL R\$
1.12.4	C0797	CHUVEIRO PLÁSTICO (INSTALADO)	SEINFRA	UN	2,00	R\$ 16,72	R\$ 33,44
1.12.5	00038190	DUCHA / CHUVEIRO METALICO, DE PAREDE, ARTICULAVEL, COM DESVIADOR E DUCHA MANUAL	SINAPI	UN	1,00	R\$ 403,45	R\$ 403,45
1.12.6	C4068	BANCADA DE GRANITO CINZA E=2cm	SEINFRA	M2	31,97	R\$ 503,70	R\$ 16.103,29
1.12.7	C1898	PEÇAS DE APOIO DEFICIENTES C/TUBO INOX P/WC'S	SEINFRA	M	22,70	R\$ 240,56	R\$ 5.460,71
1.12.8	86872	TANQUE DE LOUÇA BRANCA COM COLUNA, 30L OU EQUIVALENTE - FORNECIMENTO E INSTALAÇÃO. AF_01/2020	SINAPI	UN	2,00	R\$ 982,61	R\$ 1.965,22
1.12.9	C1619	LAVATORIO DE LOUÇA BRANCA S/COLUNA C/TORNEIRA E ACESSÓRIOS	SEINFRA	UN	5,00	R\$ 667,92	R\$ 3.339,60
1.12.10	C0985	CUBA DE INOX PARA BANCADA, COMPLETA	SEINFRA	UN	13,00	R\$ 506,47	R\$ 6.584,11
1.12.11	86938	CUBA DE EMBUTIR OVAL EM LOUÇA BRANCA, 35 X 50CM OU EQUIVALENTE, INCLUSO VÁLVULA E SIFÃO TIPO GARRAFA EM METAL CROMADO - FORNECIMENTO E INSTALAÇÃO. AF_01/2020	SINAPI	UN	12,00	R\$ 596,73	R\$ 7.160,76
1.12.12	86909	TORNEIRA CROMADA TUBO MÓVEL, DE MESA, 1/2 OU 3/4, PARA PIA DE COZINHA, PADRÃO ALTO - FORNECIMENTO E INSTALAÇÃO. AF_01/2020	SINAPI	UN	13,00	R\$ 144,47	R\$ 1.878,11
1.12.13	86914	TORNEIRA CROMADA 1/2 OU 3/4 PARA TANQUE, PADRÃO MÉDIO - FORNECIMENTO E INSTALAÇÃO. AF_01/2020	SINAPI	UN	2,00	R\$ 109,41	R\$ 218,82
1.12.14	00036796	TORNEIRA METALICA CROMADA DE MESA, PARA LAVATORIO, TEMPORIZADA PRESSAO FECHAMENTO AUTOMATICO, BICA BAIXA	SINAPI	UN	5,00	R\$ 162,87	R\$ 814,35
1.12.15	00044045	TORNEIRA DE MESA PARA LAVATORIO, METALICA CROMADA, COM MISTURADOR MONOCOMANDO, BICA BAIXA (REF 2875)	SINAPI	UN	12,00	R\$ 363,70	R\$ 4.364,40
1.12.16	86883	SIFÃO DO TIPO FLEXÍVEL EM PVC 1 X 1.1/2 - FORNECIMENTO E INSTALAÇÃO. AF_01/2020	SINAPI	UN	14,00	R\$ 16,41	R\$ 229,74
1.12.17	86885	ENGATE FLEXÍVEL EM PLÁSTICO BRANCO, 1/2 X 40CM - FORNECIMENTO E INSTALAÇÃO. AF_01/2020	SINAPI	UN	25,00	R\$ 15,99	R\$ 399,75
1.12.18	100875	BANCO ARTICULADO, EM AÇO INOX, PARA PCD, FIXADO NA PAREDE - FORNECIMENTO E INSTALAÇÃO. AF_01/2020	SINAPI	UN	1,00	R\$ 1.646,48	R\$ 1.646,48
1.12.19	C4825	PORTA PAPEL TOALHA (DISPENSER) EM ABS	SEINFRA	UN	20,00	R\$ 81,45	R\$ 1.629,00
1.12.20	95547	SABONETEIRA PLÁSTICA TIPO DISPENSER PARA SABONETE LÍQUIDO COM RESERVATORIO 800 A 1500 ML, INCLUSO FIXAÇÃO. AF_01/2020	SINAPI	UN	27,00	R\$ 93,25	R\$ 2.517,75
1.12.21	00037400	PAPELEIRA PLÁSTICA TIPO DISPENSER PARA PAPEL HIGIÊNICO ROLAO	SINAPI	UN	22,00	R\$ 84,07	R\$ 1.849,54
1.12.22	C4835	ESPELHO CRISTAL, ESPESURA 4MM, COM PARAFUSOS DE FIXAÇÃO, SEM MOLDURA	SEINFRA	M2	32,29	R\$ 639,13	R\$ 20.637,51
1.12.23	C3674	SUPORTE EM BARRA CHATA DE FERRO ENGASTADO NA PAREDE P/BANCADAS E/OU PRATELEIRAS	SEINFRA	UN	55,00	R\$ 19,07	R\$ 1.048,85
1.13	SISTEMA DE COBERTA						R\$ 517.811,70
1.13.1	92580	TRAMA DE AÇO COMPOSTA POR TERÇAS PARA TELHADOS DE ATÉ 2 ÁGUAS PARA TELHA ONDULADA DE FIBROCIMENTO, METÁLICA, PLÁSTICA OU TERMOACÚSTICA, INCLUSO TRANSPORTE VERTICAL. AF_07/2019	SINAPI	M2	724,79	R\$ 55,50	R\$ 40.225,85
1.13.2	C1877	PERFIL DE ALUMÍNIO TIPO (L - T - U)	SEINFRA	M	224,10	R\$ 39,24	R\$ 8.793,68
1.13.3	C2201	RETELHAMENTO C/ TELHA CERÂMICA COM 50% NOVA	SEINFRA	M2	71,39	R\$ 75,19	R\$ 5.367,81
1.13.4	C3005	MADEIRAMENTO P/TELHA CERÂMICA C/ REAPROVEITAMENTO	SEINFRA	M2	71,39	R\$ 59,95	R\$ 4.279,83
1.13.5	C2251	RUFO DE FIBROCIMENTO C/ VEDAÇÃO ELÁSTICA	SEINFRA	M	215,04	R\$ 165,29	R\$ 35.543,96
1.13.6	C0773	CHAPIM PRÉ-MOLDADO DE CONCRETO	SEINFRA	M2	156,19	R\$ 172,75	R\$ 26.981,82
1.13.7	C0661	CALHA DE CHAPA GALVANIZADA 26 DESENVOLVIMENTO 50cm	SEINFRA	M	245,75	R\$ 108,01	R\$ 26.543,46
1.13.8	C4294	FORRO DE GESSO ACARTONADO ESTRUTURADO - FORNECIMENTO E MONTAGEM	SEINFRA	M2	726,49	R\$ 86,57	R\$ 62.892,24
1.13.9	C4479	FORRO ACÚSTICO EM PLACAS DE FIBRA MINERAL C/PERFIL "T" EM AÇO - FORNECIMENTO E MONTAGEM	SEINFRA	M2	130,18	R\$ 145,11	R\$ 18.890,42
1.13.10	00039429	PERFIL TABICA ABERTA, PERFURADA, FORMATO Z, EM AÇO GALVANIZADO NATURAL, LARGURA APROXIMADA 40 MM, PARA ESTRUTURA FORRO DRYWALL	SINAPI	M	782,53	R\$ 11,55	R\$ 9.038,22
1.13.11	C4449	LAJE PRÉ-FABRICADA P/ FÓRRO - VÃO ATÉ 2 m	SEINFRA	M2	4,63	R\$ 142,52	R\$ 659,87
1.13.12	C2426	TELHA DE ALUMÍNIO C/MIOLO POLIURETANO, TRAPEZOIDAL+TRAPEZOIDAL	SEINFRA	M2	1.037,11	R\$ 194,06	R\$ 201.261,57
1.13.13	C0770	CHAPA POLICARBONATO COMPACTO CRISTAL ESP. = 6mm	SEINFRA	M2	57,05	R\$ 662,83	R\$ 37.814,45
1.13.14	C1597	LANTERNIM DUPLO VÃO DE 20m	SEINFRA	M2	28,67	R\$ 72,88	R\$ 2.089,47

PLANILHA ORÇAMENTÁRIA			
OBRA:	REFORMA E AMPLIAÇÃO DA ESCOLA DE ARTES - TEATRO MARQUISE BRANCA	DATA: 01/11/2023	BDI: 20,34%
DESCRIÇÃO:	REFORMAR E AMPLIAR A ESCOLA DE ARTES - TEATRO MARQUISE BRANCA	FORTE:	
LOCAL:	AV. PADRE CÍCERO, S/N - SALESIANOS, JUAZEIRO DO NORTE - CE	SEINFRA	028 SEM DESONERAÇÃO 114,15% 71,31% 10/2023
CLIENTE:	SECRETARIA DE EDUCAÇÃO DE JUAZEIRO DO NORTE - SEDUC	SINAPI	202309 SEM DESONERAÇÃO 114,15% 71,31% 10/2023
UNIDADES:	1414.5M2	Composição	PRÓPRIA 0,00% 0,00%
VALOR POR UNIDADE:	R\$ 4.532,05		

ITEM	CÓDIGO	DESCRIÇÃO	FORTE	UNID	QUANTIDADE	PREÇO UNITÁRIO R\$	PREÇO TOTAL R\$
1.13.15	C3681	GRADE DE FERRO TUBULAR C/MOLDURA EM BARRA CHATA DE FERRO	SEINFRA	M2	40,16	R\$ 561,69	R\$ 22.557,47
1.13.16	C1002	CUMEEIRA TERMOACÚSTICA	SEINFRA	M	98,33	R\$ 94,23	R\$ 9.265,84
1.13.17	C4463	CUMEEIRA TELHA CERÂMICA, EMBOÇADA	SEINFRA	M	23,05	R\$ 38,98	R\$ 898,49
1.13.18	C1876	PENTOX 2 DEMÃOS APLICADO EM MADEIRAS (CUPINICIDA)	SEINFRA	M2	71,39	R\$ 28,24	R\$ 2.016,05
1.13.19	102224	PINTURA VERNIZ (INCOLOR) ALQUÍDICO EM MADEIRA, USO INTERNO, 3 DEMÃOS. AF 01/2021	SINAPI	M2	71,39	R\$ 37,70	R\$ 2.691,40
1.14	INSTALAÇÃO SANITÁRIA/PLUVIAL						R\$ 217.642,77
1.14.1	PLUVIAL						R\$ 106.399,92
1.14.1.1	CAIXAS DE PASSAGEM						R\$ 10.141,94
1.14.1.1.1	C0632	CAIXA EM ALVENARIA (60X60X60cm) DE 1/2 TIJOLO COMUM, LASTRO DE BRITA E TAMPA DE CONCRETO	SEINFRA	UN	4,00	R\$ 580,82	R\$ 2.243,28
1.14.1.1.2	C4843	CAIXA EM ALVENARIA TIJOLO FURADO, ESP. = 10cm (60x60x60cm), LASTRO DE BRITA, EXCETO ESCAVAÇÃO E TAMPA	SEINFRA	UN	8,00	R\$ 289,10	R\$ 2.312,80
1.14.1.1.3	C1255	ESCAVAÇÃO MANUAL C/ APIL. FUNDO P/ CAIXA EM ALVENARIA	SEINFRA	M3	8,00	R\$ 112,88	R\$ 903,04
1.14.1.1.4	C1436	GRELHA DE FERRO P/ CALHAS E CAIXAS	SEINFRA	M2	2,88	R\$ 228,22	R\$ 657,27
1.14.1.1.5	C2908	POÇO DE VISITA, C/ANÉIS DE CONCRETO, PROF. ATÉ 1.50m, D=1000mm	SEINFRA	UN	1,00	R\$ 2.950,30	R\$ 2.950,30
1.14.1.1.6	C2907	POÇO DE VISITA, C/ANÉIS DE CONCRETO, PROF. ATÉ 1.00m, D= 600mm	SEINFRA	UN	1,00	R\$ 1.075,25	R\$ 1.075,25
1.14.1.2	TUBOS E CONEXÕES						R\$ 96.267,98
1.14.1.2.1	00011708	RALO FOFO SEMIESFERICO, 100 MM, PARA LAJES/ CALHAS	SINAPI	UN	22,00	R\$ 29,99	R\$ 659,78
1.14.1.2.2	00011707	RALO FOFO SEMIESFERICO, 75 MM, PARA LAJES/ CALHAS	SINAPI	UN	16,00	R\$ 22,46	R\$ 359,36
1.14.1.2.3	C4760	TUBO PVC SÉRIE REFORÇADA P/ ESGOTO D=100MM (4") - INCLUSIVE CONEXÕES	SEINFRA	M	371,60	R\$ 100,32	R\$ 37.278,91
1.14.1.2.4	C4763	TUBO PVC SÉRIE REFORÇADA P/ ESGOTO D=150MM (6") JUNTA COM ANEL	SEINFRA	M	136,50	R\$ 147,32	R\$ 20.109,18
1.14.1.2.5	104681	COMPOSIÇÃO PARAMÉTRICA DE INSTALAÇÃO DE TUBOS DE PVC SÉRIE NORMAL (PRUMADA DE ESGOTO SANITÁRIO), DN 75MM, POR AMBIENTE HIDRÁULICO, COM CONEXÕES, CORTES E FIXAÇÕES PARA PRÉDIO. AF 05/2023	SINAPI	UN	175,00	R\$ 139,13	R\$ 24.347,75
1.14.1.2.6	CP0030JN	ESCAVAÇÃO MANUAL DE VALA PARA INSTALAÇÕES DE TUBULAÇÕES DE ESGOTO	Composições	M	713,80	R\$ 17,77	R\$ 12.684,23
1.14.1.2.7	89509	TUBO PVC, SÉRIE R, ÁGUA PLUVIAL, DN 50 MM, FORNECIDO E INSTALADO EM RAMAL DE ENCAMINHAMENTO. AF 06/2022	SINAPI	M	30,70	R\$ 26,67	R\$ 818,77
1.14.2	ESGOTO						R\$ 111.242,85
1.14.2.1	CAIXAS DE PASSAGEM						R\$ 14.589,50
1.14.2.1.1	C0607	CAIXA EM ALVENARIA (60X60X60cm) DE 1 TIJOLO COMUM, LASTRO DE CONCRETO E TAMPA DE CONCRETO	SEINFRA	UN	15,00	R\$ 931,90	R\$ 13.978,50
1.14.2.1.2	C0646	CAIXA INSPEÇÃO EM ANÉIS D=800mm, P/REDE CONDOM.(1,00<h<=1,50)m	SEINFRA	UN	1,00	R\$ 611,00	R\$ 611,00
1.14.2.2	TUBOS E CONEXÕES						R\$ 55.577,01
1.14.2.2.1	89711	TUBO PVC, SÉRIE NORMAL, ESGOTO PREDIAL, DN 40 MM, FORNECIDO E INSTALADO EM RAMAL DE DESCARGA OU RAMAL DE ESGOTO SANITÁRIO. AF 08/2022	SINAPI	M	268,30	R\$ 25,03	R\$ 6.715,55
1.14.2.2.2	90695	TUBO DE PVC PARA REDE COLETORA DE ESGOTO DE PAREDE MACIÇA, DN 150 MM, JUNTA ELÁSTICA - FORNECIMENTO E ASSENTAMENTO. AF 01/2021	SINAPI	M	14,50	R\$ 102,57	R\$ 1.487,27
1.14.2.2.3	CP0030JN	ESCAVAÇÃO MANUAL DE VALA PARA INSTALAÇÕES DE TUBULAÇÕES DE ESGOTO	Composições	M	14,50	R\$ 17,77	R\$ 257,67
1.14.2.2.4	17603	SIFÃO PVC MULTI-USO (PIAS/TANQUES/LAVATÓRIO)	SEINFRA	UN	17,00	R\$ 21,36	R\$ 363,12
1.14.2.2.5	C4928	CAIXA SIFONADA PVC 150 X 150 X 50MM, ACABAMENTO INOX (GRELHA OU TAMPA CEGA)	SEINFRA	UN	23,00	R\$ 92,69	R\$ 2.131,87
1.14.2.2.6	C4930	CAIXA SIFONADA PVC 150 X 185 X 75MM, ACABAMENTO INOX (GRELHA OU TAMPA CEGA)	SEINFRA	UN	7,00	R\$ 157,67	R\$ 1.103,69
1.14.2.2.7	89709	RALO SIFONADO, PVC, DN 100 X 40 MM, JUNTA SOLDÁVEL, FORNECIDO E INSTALADO EM RAMAL DE DESCARGA OU EM RAMAL DE ESGOTO SANITÁRIO. AF 08/2022	SINAPI	UN	4,00	R\$ 26,01	R\$ 104,04
1.14.2.2.8	C2271	SIFÃO CROMADO 1" X 1 1/2" (INSTALADO)	SEINFRA	UN	19,00	R\$ 244,05	R\$ 4.636,95
1.14.2.2.9	C2272	SIFÃO DE PVC RÍGIDO D= 2" (INSTALADO)	SEINFRA	UN	17,00	R\$ 37,28	R\$ 633,76
1.14.2.2.1	86879	VALVULA EM PLÁSTICO 1 PARA PIA, TANQUE OU LAVATÓRIO, COM OU SEM LADRÃO - FORNECIMENTO E INSTALAÇÃO. AF 01/2020	SINAPI	UN	32,00	R\$ 12,61	R\$ 403,52

PLANILHA ORÇAMENTÁRIA			
OBRA:	REFORMA E AMPLIAÇÃO DA ESCOLA DE ARTES - TEATRO MARQUISE BRANCA	DATA: 01/11/2023	BDI: 20,34%
DESCRIÇÃO:	REFORMAR E AMPLIAR A ESCOLA DE ARTES - TEATRO MARQUISE BRANCA	FONTE:	
LOCAL:	AV. PADRE CÍCERO, S/N - SALESIANOS, JUAZEIRO DO NORTE - CE	SEINFRA	028 SEM DESONERAÇÃO 114,15% 71,31% 10/2023
CLIENTE:	SECRETARIA DE EDUCAÇÃO DE JUAZEIRO DO NORTE - SEDUC	SINAPI	2023/09 SEM DESONERAÇÃO 114,15% 71,31% 10/2023
UNIDADES:	1414.5M2	Composiq5e	PROPRIA 0,00% 0,00%
VALOR POR UNIDADE:	R\$ 4.532,05		

ITEM	CÓDIGO	DESCRIÇÃO	FONTE	UNID.	QUANTIDADE	PREÇO UNITÁRIO	PREÇO TOTAL (R\$)
1.14.2.2.1	00038418	BUCHA DE REDUÇÃO, PVC, LONGA, SERIE R, DN 50 X 40 MM, PARA ESGOTO PREDIAL	SINAPI	UN	4,00	R\$ 6,29	R\$ 25,16
1.14.2.2.1	104063	CURVA LONGA, 45 GRAUS, PVC OCRES, JUNTA ELÁSTICA, DN 100 MM, PARA COLETOR PREDIAL DE ESGOTO. AF 06/2022	SINAPI	UN	7,00	R\$ 79,93	R\$ 559,51
1.14.2.2.1	89519	CURVA 45 GRAUS, PVC, SOLDÁVEL, DN 75MM, INSTALADO EM PRUMADA DE ÁGUA - FORNECIMENTO E INSTALAÇÃO. AF 06/2022	SINAPI	UN	9,00	R\$ 58,27	R\$ 524,43
1.14.2.2.1	89728	CURVA CURTA 90 GRAUS, PVC, SERIE NORMAL, ESGOTO PREDIAL, DN 40 MM, JUNTA SOLDÁVEL, FORNECIDO E INSTALADO EM RAMAL DE DESCARGA OU RAMAL DE ESGOTO SANITÁRIO. AF 08/2022	SINAPI	UN	66,00	R\$ 15,01	R\$ 990,66
1.14.2.2.1	89746	JOELHO 45 GRAUS, PVC, SERIE NORMAL, ESGOTO PREDIAL, DN 100 MM, JUNTA ELÁSTICA, FORNECIDO E INSTALADO EM RAMAL DE DESCARGA OU RAMAL DE ESGOTO SANITÁRIO. AF 08/2022	SINAPI	UN	10,00	R\$ 35,32	R\$ 353,20
1.14.2.2.1	89732	JOELHO 45 GRAUS, PVC, SERIE NORMAL, ESGOTO PREDIAL, DN 50 MM, JUNTA ELÁSTICA, FORNECIDO E INSTALADO EM RAMAL DE DESCARGA OU RAMAL DE ESGOTO SANITÁRIO. AF 08/2022	SINAPI	UN	26,00	R\$ 19,58	R\$ 509,08
1.14.2.2.1	89726	JOELHO 45 GRAUS, PVC, SERIE NORMAL, ESGOTO PREDIAL, DN 40 MM, JUNTA SOLDÁVEL, FORNECIDO E INSTALADO EM RAMAL DE DESCARGA OU RAMAL DE ESGOTO SANITÁRIO. AF 08/2022	SINAPI	UN	40,00	R\$ 11,83	R\$ 473,20
1.14.2.2.1	89739	JOELHO 45 GRAUS, PVC, SERIE NORMAL, ESGOTO PREDIAL, DN 75 MM, JUNTA ELÁSTICA, FORNECIDO E INSTALADO EM RAMAL DE DESCARGA OU RAMAL DE ESGOTO SANITÁRIO. AF 08/2022	SINAPI	UN	1,00	R\$ 29,47	R\$ 29,47
1.14.2.2.1	89737	JOELHO 90 GRAUS, PVC, SERIE NORMAL, ESGOTO PREDIAL, DN 75 MM, JUNTA ELÁSTICA, FORNECIDO E INSTALADO EM RAMAL DE DESCARGA OU RAMAL DE ESGOTO SANITÁRIO. AF 08/2022	SINAPI	UN	6,00	R\$ 28,32	R\$ 169,92
1.14.2.2.2	89744	JOELHO 90 GRAUS, PVC, SERIE NORMAL, ESGOTO PREDIAL, DN 100 MM, JUNTA ELÁSTICA, FORNECIDO E INSTALADO EM RAMAL DE DESCARGA OU RAMAL DE ESGOTO SANITÁRIO. AF 08/2022	SINAPI	UN	20,00	R\$ 34,32	R\$ 686,40
1.14.2.2.2	89724	JOELHO 90 GRAUS, PVC, SERIE NORMAL, ESGOTO PREDIAL, DN 40 MM, JUNTA SOLDÁVEL, FORNECIDO E INSTALADO EM RAMAL DE DESCARGA OU RAMAL DE ESGOTO SANITÁRIO. AF 08/2022	SINAPI	UN	6,00	R\$ 11,55	R\$ 69,30
1.14.2.2.2	89731	JOELHO 90 GRAUS, PVC, SERIE NORMAL, ESGOTO PREDIAL, DN 50 MM, JUNTA ELÁSTICA, FORNECIDO E INSTALADO EM RAMAL DE DESCARGA OU RAMAL DE ESGOTO SANITÁRIO. AF 08/2022	SINAPI	UN	26,00	R\$ 18,71	R\$ 486,46
1.14.2.2.2	C1576	JUNÇÃO SIMPLES DE REDUÇÃO PVC P/ESGOTO 100X50mm (4"X2")-C/ANÉIS	SEINFRA	UN	9,00	R\$ 62,38	R\$ 561,42
1.14.2.2.2	C1577	JUNÇÃO SIMPLES DE REDUÇÃO PVC P/ESGOTO 100X75mm (4"X3")-C/ANÉIS	SEINFRA	UN	2,00	R\$ 70,24	R\$ 140,48
1.14.2.2.2	89797	JUNÇÃO SIMPLES, PVC, SERIE NORMAL, ESGOTO PREDIAL, DN 100 X 100 MM, JUNTA ELÁSTICA, FORNECIDO E INSTALADO EM RAMAL DE DESCARGA OU RAMAL DE ESGOTO SANITÁRIO. AF 08/2022	SINAPI	UN	18,00	R\$ 63,37	R\$ 1.140,66
1.14.2.2.2	89783	JUNÇÃO SIMPLES, PVC, SERIE NORMAL, ESGOTO PREDIAL, DN 40 MM, JUNTA SOLDÁVEL, FORNECIDO E INSTALADO EM RAMAL DE DESCARGA OU RAMAL DE ESGOTO SANITÁRIO. AF 08/2022	SINAPI	UN	16,00	R\$ 16,84	R\$ 269,44
1.14.2.2.2	00020043	REDUÇÃO EXCÊNTRICA PVC, DN 100 X 50 MM, PARA ESGOTO PREDIAL	SINAPI	UN	5,00	R\$ 10,65	R\$ 53,25
1.14.2.2.2	89848	TUBO PVC, SERIE NORMAL, ESGOTO PREDIAL, DN 100 MM, FORNECIDO E INSTALADO EM SUBCOLETOR AÉREO DE ESGOTO SANITÁRIO. AF 08/2022	SINAPI	M	172,20	R\$ 32,44	R\$ 5.586,17
1.14.2.2.2	89849	TUBO PVC, SERIE NORMAL, ESGOTO PREDIAL, DN 150 MM, FORNECIDO E INSTALADO EM SUBCOLETOR AÉREO DE ESGOTO SANITÁRIO. AF 08/2022	SINAPI	M	14,50	R\$ 66,70	R\$ 967,15
1.14.2.2.3	89711	TUBO PVC, SERIE NORMAL, ESGOTO PREDIAL, DN 40 MM, FORNECIDO E INSTALADO EM RAMAL DE DESCARGA OU RAMAL DE ESGOTO SANITÁRIO. AF 08/2022	SINAPI	M	268,30	R\$ 25,03	R\$ 6.715,55
1.14.2.2.3	89712	TUBO PVC, SERIE NORMAL, ESGOTO PREDIAL, DN 50 MM, FORNECIDO E INSTALADO EM RAMAL DE DESCARGA OU RAMAL DE ESGOTO SANITÁRIO. AF 08/2022	SINAPI	M	50,60	R\$ 31,78	R\$ 1.608,07
1.14.2.2.3	89713	TUBO PVC, SERIE NORMAL, ESGOTO PREDIAL, DN 75 MM, FORNECIDO E INSTALADO EM RAMAL DE DESCARGA OU RAMAL DE ESGOTO SANITÁRIO. AF 08/2022	SINAPI	M	44,00	R\$ 39,64	R\$ 1.744,16
1.14.2.2.3	C2368	TÉ PVC BRANCO ROSC. D=1 1/4" (40mm)	SEINFRA	UN	3,00	R\$ 48,63	R\$ 145,89
1.14.2.2.3	C1739	LUVA PVC SOLD./ROSCA. D=25mmX3/4"	SEINFRA	UN	37,00	R\$ 11,18	R\$ 413,66
1.14.2.2.3	104014	BUCHA DE REDUÇÃO, LONGA, PVC, SOLDÁVEL, DN 40 X 25 MM, INSTALADO EM RAMAL DE DISTRIBUIÇÃO DE ÁGUA - FORNECIMENTO E INSTALAÇÃO. AF 08/2022	SINAPI	UN	37,00	R\$ 12,73	R\$ 471,01

PLANILHA ORÇAMENTÁRIA			
OBRA:	REFORMA E AMPLIAÇÃO DA ESCOLA DE ARTES - TEATRO MARQUISE BRANCA	DATA: 01/11/2023	BDI: 20,34%
DESCRIÇÃO:	REFORMAR E AMPLIAR A ESCOLA DE ARTES - TEATRO MARQUISE BRANCA	SEINFRA	028 SEM DESONERAÇÃO 114,15% 71,31% 10/2023
LOCAL:	AV. PADRE CÍCERO, S/N - SALESIANOS, JUAZEIRO DO NORTE - CE	SINAPI	2023/08 SEM DESONERAÇÃO 114,15% 71,31% 10/2023
CLIENTE:	SECRETARIA DE EDUCAÇÃO DE JUAZEIRO DO NORTE - SEDUC	Composição	PRÓPRIA 0,00% 0,00%
UNIDADES:	1414.5M2		
VALOR POR UNIDADE:	R\$ 4.532,05		

ITEM	CODIGO	DESCRIÇÃO	FONTE	UNID	QUANTIDADE	PREÇO UNITÁRIO R\$	PREÇO TOTAL R\$
1.14.2.2.3	89384	CURVA DE TRANSPOSIÇÃO, PVC, SOLDÁVEL, DN 25MM, INSTALADO EM RAMAL OU SUB-RAMAL DE ÁGUA FORNECIMENTO E INSTALAÇÃO. AF 06/2022	SINAPI	UN	37,00	R\$ 16,05	R\$ 593,85
1.14.2.2.3	C1526	JOELHO 90 PVC SOLD./ROSCA. D= 25mm(3/4")	SEINFRA	UN	74,00	R\$ 15,22	R\$ 1.126,28
1.14.2.2.3	C2625	TUBO PVC SOLD. MARROM INCL.CONEXÕES D= 25mm(3/4")	SEINFRA	M	222,00	R\$ 31,18	R\$ 6.921,96
1.14.2.2.3	89803	CURVA CURTA 90 GRAUS, PVC, SÉRIE NORMAL, ESGOTO PREDIAL, DN 50 MM, JUNTA ELÁSTICA, FORNECIDO E INSTALADO EM PRUMADA DE ESGOTO SANITÁRIO OU VENTILAÇÃO. AF 08/2022	SINAPI	UN	1,00	R\$ 22,77	R\$ 22,77
1.14.2.2.4	89802	JOELHO 45 GRAUS, PVC, SÉRIE NORMAL, ESGOTO PREDIAL, DN 50 MM, JUNTA ELÁSTICA, FORNECIDO E INSTALADO EM PRUMADA DE ESGOTO SANITÁRIO OU VENTILAÇÃO. AF 08/2022	SINAPI	UN	15,00	R\$ 13,62	R\$ 204,30
1.14.2.2.4	89806	JOELHO 45 GRAUS, PVC, SÉRIE NORMAL, ESGOTO PREDIAL, DN 75 MM, JUNTA ELÁSTICA, FORNECIDO E INSTALADO EM PRUMADA DE ESGOTO SANITÁRIO OU VENTILAÇÃO. AF 08/2022	SINAPI	UN	4,00	R\$ 27,20	R\$ 108,80
1.14.2.2.4	89801	JOELHO 90 GRAUS, PVC, SÉRIE NORMAL, ESGOTO PREDIAL, DN 50 MM, JUNTA ELÁSTICA, FORNECIDO E INSTALADO EM PRUMADA DE ESGOTO SANITÁRIO OU VENTILAÇÃO. AF 08/2022	SINAPI	UN	40,00	R\$ 12,76	R\$ 510,40
1.14.2.2.4	89805	JOELHO 90 GRAUS, PVC, SÉRIE NORMAL, ESGOTO PREDIAL, DN 75 MM, JUNTA ELÁSTICA, FORNECIDO E INSTALADO EM PRUMADA DE ESGOTO SANITÁRIO OU VENTILAÇÃO. AF 08/2022	SINAPI	UN	8,00	R\$ 26,04	R\$ 208,32
1.14.2.2.4	104348	TERMINAL DE VENTILAÇÃO, PVC, SÉRIE NORMAL, ESGOTO PREDIAL, DN 50 MM, JUNTA SOLDÁVEL, FORNECIDO E INSTALADO EM PRUMADA DE ESGOTO SANITÁRIO OU VENTILAÇÃO. AF 08/2022	SINAPI	UN	17,00	R\$ 12,77	R\$ 217,09
1.14.2.2.4	104351	TERMINAL DE VENTILAÇÃO, PVC, SÉRIE NORMAL, ESGOTO PREDIAL, DN 75 MM, JUNTA SOLDÁVEL, FORNECIDO E INSTALADO EM PRUMADA DE ESGOTO SANITÁRIO OU VENTILAÇÃO. AF 08/2022	SINAPI	UN	4,00	R\$ 26,25	R\$ 105,00
1.14.2.2.4	89798	TUBO PVC, SÉRIE NORMAL, ESGOTO PREDIAL, DN 50 MM, FORNECIDO E INSTALADO EM PRUMADA DE ESGOTO SANITÁRIO OU VENTILAÇÃO. AF 08/2022	SINAPI	M	84,80	R\$ 15,87	R\$ 1.345,78
1.14.2.2.4	89799	TUBO PVC, SÉRIE NORMAL, ESGOTO PREDIAL, DN 75 MM, FORNECIDO E INSTALADO EM PRUMADA DE ESGOTO SANITÁRIO OU VENTILAÇÃO. AF 08/2022	SINAPI	M	22,70	R\$ 26,44	R\$ 600,19
1.14.2.2.4	104352	TE, PVC, SÉRIE NORMAL, ESGOTO PREDIAL, DN 100 X 50 MM, JUNTA ELÁSTICA, FORNECIDO E INSTALADO EM PRUMADA DE ESGOTO SANITÁRIO OU VENTILAÇÃO. AF 08/2022	SINAPI	UN	2,00	R\$ 49,13	R\$ 98,26
1.14.2.2.4	104354	TE, PVC, SÉRIE NORMAL, ESGOTO PREDIAL, DN 100 X 75 MM, JUNTA ELÁSTICA, FORNECIDO E INSTALADO EM PRUMADA DE ESGOTO SANITÁRIO OU VENTILAÇÃO. AF 08/2022	SINAPI	UN	4,00	R\$ 56,17	R\$ 224,68
1.14.2.2.5	89825	TE, PVC, SÉRIE NORMAL, ESGOTO PREDIAL, DN 50 X 50 MM, JUNTA ELÁSTICA, FORNECIDO E INSTALADO EM PRUMADA DE ESGOTO SANITÁRIO OU VENTILAÇÃO. AF 08/2022	SINAPI	UN	16,00	R\$ 22,28	R\$ 356,16
1.14.2.2.5	C2350	TÊ PVC BRANCO C/REDUÇÃO P/ESGOTO D=75X50mm (3"X2")	SEINFRA	UN	9,00	R\$ 44,67	R\$ 402,03
1.14.2.3	UNIDADES DE TRATAMENTO						R\$ 41.076,34
1.14.2.3.1	98055	TANQUE SÉPTICO CIRCULAR, EM CONCRETO PRÉ-MOLDADO, DIÂMETRO INTERNO = 2,38 M, ALTURA INTERNA = 2,50 M, VOLUME ÚTIL: 10009,8 L (PARA 69 CONTRIBUINTES). AF 12/2020 PA	SINAPI	UN	2,00	R\$ 7.573,09	R\$ 15.146,18
1.14.2.3.2	98060	FILTRO ANAERÓBIO CIRCULAR, EM CONCRETO PRÉ-MOLDADO, DIÂMETRO INTERNO = 2,38 M, ALTURA INTERNA = 1,50 M, VOLUME ÚTIL: 5338,6 L (PARA 34 CONTRIBUINTES). AF 12/2020 PA	SINAPI	UN	2,00	R\$ 6.438,24	R\$ 12.876,48
1.14.2.3.3	98064	SUMIDOURO CIRCULAR, EM CONCRETO PRÉ-MOLDADO, DIÂMETRO INTERNO = 2,38 M, ALTURA INTERNA = 3,0 M, ÁREA DE INFILTRAÇÃO: 25 M² (PARA 10 CONTRIBUINTES). AF 12/2020 PA	SINAPI	UN	2,00	R\$ 6.526,84	R\$ 13.053,68
1.15	INSTALAÇÕES HIDRÁULICAS						R\$ 276.388,54
1.15.1	ÁGUA FRIA - DISTRIBUIÇÃO						R\$ 256.981,47
1.15.1.1	ÁGUA POTÁVEL						R\$ 31.737,19
1.15.1.1.1	TUBOS E CONEXÕES						R\$ 27.680,39
1.15.1.1.1	C3653	ADAPTADOR PVC P/ REGISTRO 25mm (3/4")	SEINFRA	UN	3,00	R\$ 6,63	R\$ 19,89
1.15.1.1.1	C3654	ADAPTADOR PVC P/ REGISTRO 32mm (1")	SEINFRA	UN	52,00	R\$ 8,00	R\$ 416,00
1.15.1.1.1	C3655	ADAPTADOR PVC P/ REGISTRO 40mm (1 1/4")	SEINFRA	UN	2,00	R\$ 13,97	R\$ 27,94

PLANILHA ORÇAMENTÁRIA								
	OBRA:	REFORMA E AMPLIAÇÃO DA ESCOLA DE ARTES - TEATRO MARQUISE BRANCA	DATA:	01/11/2023	BDI:	20,34%		
	DESCRIÇÃO:	REFORMAR E AMPLIAR A ESCOLA DE ARTES - TEATRO MARQUISE BRANCA	FONTE:	SEINFRA	028 SEM DESONERAÇÃO	114,15%	71,31%	10/2023
	LOCAL:	AV. PADRE CÍCERO, S/N - SALESIANOS, JUAZEIRO DO NORTE - CE	SINAPI	2023/09 SEM DESONERAÇÃO	114,15%	71,31%	10/2023	
	CLIENTE:	SECRETARIA DE EDUCAÇÃO DE JUAZEIRO DO NORTE - SEDUC	Composição	PRÓPRIA	0,00%	0,00%		
	UNIDADES:	1414.5M2						
	VALOR POR UNIDADE:	R\$ 4.532,05						

ITEM	CÓDIGO	DESCRIÇÃO	FONTE	UNID	QUANTIDADE	UNITÁRIO	TOTAL (R\$)
1.15.1.1.1	C3656	ADAPTADOR PVC P/ REGISTRO 50mm (1 1/2")	SEINFRA	UN	10,00	R\$ 15,02	R\$ 150,20
1.15.1.1.1	C0488	BUCHA REDUÇÃO LONGA PVC P/ESGOTO 50X40mm	SEINFRA	UN	3,00	R\$ 14,98	R\$ 44,94
1.15.1.1.1	C0953	COTOVELO PVC SOLD. MARROM D=25mm (3/4")	SEINFRA	UN	55,00	R\$ 11,83	R\$ 650,65
1.15.1.1.1	C0954	COTOVELO PVC SOLD. MARROM D=32mm (1")	SEINFRA	UN	38,00	R\$ 14,26	R\$ 541,88
1.15.1.1.1	C0955	COTOVELO PVC SOLD. MARROM D=40mm (1 1/4")	SEINFRA	UN	32,00	R\$ 24,75	R\$ 792,00
1.15.1.1.1	C0956	COTOVELO PVC SOLD. MARROM D=50mm (1 1/2")	SEINFRA	UN	8,00	R\$ 24,01	R\$ 192,08
1.15.1.1.1	C1242	ENGATE PLÁSTICO (INSTALADO)	SEINFRA	UN	24,00	R\$ 14,97	R\$ 359,28
1.15.1.1.1	C1560	JOELHO REDUÇÃO PVC SOLD./ROSCA. D=25mmX1/2"	SEINFRA	UN	3,00	R\$ 16,96	R\$ 50,88
1.15.1.1.1	C1561	JOELHO REDUÇÃO PVC SOLD./ROSCA. D=32mmX3/4"	SEINFRA	UN	13,00	R\$ 29,01	R\$ 377,13
1.15.1.1.1	C1526	JOELHO 90 PVC SOLD./ROSCA. D= 25mmX3/4"	SEINFRA	UN	3,00	R\$ 15,22	R\$ 45,66
1.15.1.1.1	C1560	JOELHO REDUÇÃO PVC SOLD./ROSCA. D=25mmX1/2"	SEINFRA	UN	43,00	R\$ 18,96	R\$ 729,28
1.15.1.1.1	C1745	LUVA REDUÇÃO PVC SOLDÁVEL MARROM D= 40X32mm (1 1/4"X1")	SEINFRA	UN	24,00	R\$ 22,34	R\$ 536,16
1.15.1.1.1	C1729	LUVA PVC SOLD. MARROM D= 25mm (3/4")	SEINFRA	UN	3,00	R\$ 7,17	R\$ 21,51
1.15.1.1.1	C1565	JOELHO REDUÇÃO PVC SOLD.MARROM D=32X25mm (1"X3/4")	SEINFRA	UN	24,00	R\$ 18,21	R\$ 437,04
1.15.1.1.1	C2616	TUBO PVC SOLD. MARROM D= 25mm (3/4")	SEINFRA	M	155,00	R\$ 12,14	R\$ 1.881,70
1.15.1.1.1	C2095	RASGO EM ALVENARIA P/TUBULAÇÕES D=15 A 25mm (1/2" A 1")	SEINFRA	M	155,00	R\$ 9,49	R\$ 1.470,95
1.15.1.1.1	C1238	ENCHIMENTO DE RASGO C/ARGAMASSA DIAM.= 15 A 25mm (1/2" A 1")	SEINFRA	M	155,00	R\$ 7,35	R\$ 1.139,25
1.15.1.1.1	C2617	TUBO PVC SOLD. MARROM D= 32mm (1")	SEINFRA	M	78,60	R\$ 17,87	R\$ 1.404,58
1.15.1.1.1	C2618	TUBO PVC SOLD. MARROM D= 40mm (1 1/4")	SEINFRA	M	114,00	R\$ 26,61	R\$ 3.033,54
1.15.1.1.1	C2619	TUBO PVC SOLD. MARROM D= 50mm (1 1/2")	SEINFRA	M	103,10	R\$ 31,14	R\$ 3.210,53
1.15.1.1.1	C2096	RASGO EM ALVENARIA P/TUBULAÇÕES D=32 A 50mm (1 1/4" A 2")	SEINFRA	M	295,70	R\$ 14,89	R\$ 4.402,97
1.15.1.1.1	C1239	ENCHIMENTO DE RASGO C/ARGAMASSA DIAM.= 32 A 50mm (1 1/4" A 2")	SEINFRA	M	295,70	R\$ 10,31	R\$ 3.048,67
1.15.1.1.1	C2381	TÊ PVC SOLD. MARROM D= 25mm (3/4")	SEINFRA	UN	14,00	R\$ 13,33	R\$ 186,62
1.15.1.1.1	C2382	TÊ PVC SOLD. MARROM D= 32mm (1")	SEINFRA	UN	14,00	R\$ 17,02	R\$ 238,28
1.15.1.1.1	C2383	TÊ PVC SOLD. MARROM D= 40mm (1 1/4")	SEINFRA	UN	4,00	R\$ 30,78	R\$ 123,12
1.15.1.1.1	C2384	TÊ PVC SOLD. MARROM D= 50mm (1 1/2")	SEINFRA	UN	4,00	R\$ 32,01	R\$ 128,04
1.15.1.1.1	C2405	TE REDUCAO PVC SOLDÁVEL DE 32X25 MM PARA AGUA FRIA	SEINFRA	UN	6,00	R\$ 21,43	R\$ 128,58
1.15.1.1.1	C2406	TE REDUCAO PVC SOLDÁVEL DE 40X32MM PARA AGUA FRIA	SEINFRA	UN	3,00	R\$ 30,94	R\$ 92,82
1.15.1.1.1	C2410	TE REDUCAO PVC SOLDÁVEL DE 50X40MM PARA AGUA FRIA	SEINFRA	UN	17,00	R\$ 44,51	R\$ 756,67
1.15.1.1.1	104014	BUCHA DE REDUÇÃO, LONGA, PVC, SOLDÁVEL, DN 40 X 25 MM, INSTALADO EM RAMAL DE DISTRIBUIÇÃO DE ÁGUA - FORNECIMENTO E INSTALAÇÃO. AF 08/2022	SINAPI	UN	37,00	R\$ 12,73	R\$ 471,01
1.15.1.1.1	89430	CURVA DE TRANSPOSIÇÃO, PVC, SOLDÁVEL, DN 25MM, INSTALADO EM RAMAL DE DISTRIBUIÇÃO DE ÁGUA FORNECIMENTO E INSTALAÇÃO. AF 08/2022	SINAPI	UN	37,00	R\$ 15,42	R\$ 570,54
1.16.1.1.2	VÁLVULAS E REGISTROS						R\$ 4.056,80
1.15.1.1.2	C2158	REGISTRO DE GAVETA BRUTO D= 25mm (1")	SEINFRA	UN	26,00	R\$ 96,65	R\$ 2.512,90
1.15.1.1.2	C2160	REGISTRO DE GAVETA BRUTO D= 40mm (1 1/2")	SEINFRA	UN	3,00	R\$ 161,70	R\$ 485,10
1.15.1.1.2	C2159	REGISTRO DE GAVETA BRUTO D= 32mm (1 1/4")	SEINFRA	UN	1,00	R\$ 138,15	R\$ 138,15
1.15.1.1.2	C2172	REGISTRO DE PRESSÃO C/CANOPLA CROMADA D= 20mm (3/4")	SEINFRA	UN	3,00	R\$ 130,45	R\$ 391,35
1.15.1.1.2	C2711	VÁLVULA DE RETENÇÃO HORIZONTAL D= 40mm (1 1/2")	SEINFRA	UN	2,00	R\$ 264,65	R\$ 529,30
1.16.1.2	ÁGUA DE REÚSO						R\$ 17.823,69
1.16.1.2.1	TUBOS E CONEXÕES						R\$ 16.373,94
1.15.1.2.1	C3654	ADAPTADOR PVC P/ REGISTRO 32mm (1")	SEINFRA	UN	30,00	R\$ 8,00	R\$ 240,00

PLANILHA ORÇAMENTÁRIA			
OBRA:	REFORMA E AMPLIAÇÃO DA ESCOLA DE ARTES - TEATRO MARQUISE BRANCA	DATA: 01/11/2023	BDI: 20,34%
DESCRIÇÃO:	REFORMAR E AMPLIAR A ESCOLA DE ARTES - TEATRO MARQUISE BRANCA	SEINFRA	028 SEM DESONERAÇÃO 114,15% 71,31% 10/2023
LOCAL:	AV. PADRE CÍCERO, S/N - SALESIANOS, JUAZEIRO DO NORTE - CE	SINAPI	2023/09 SEM DESONERAÇÃO 114,15% 71,31% 10/2023
CLIENTE:	SECRETARIA DE EDUCAÇÃO DE JUAZEIRO DO NORTE - SEDUC	Composição	PRÓPRIA 0,00% 0,00%
UNIDADES:	1414.5M2		
VALOR POR UNIDADE:	R\$ 4.532,05		

ITEM	CÓDIGO	DESCRIÇÃO	FORTE	UNID	QUANTIDADE	PREÇO UNITÁRIO R\$	PREÇO TOTAL R\$
1.15.1.2.1	C0488	BUCHA REDUÇÃO LONGA PVC P/ESGOTO 50X40mm	SEINFRA	UN	2,00	R\$ 14,98	R\$ 29,98
1.15.1.2.1	C0953	COTOVELO PVC SOLD. MARROM D=25mm (3/4")	SEINFRA	UN	40,00	R\$ 11,83	R\$ 473,20
1.15.1.2.1	C0954	COTOVELO PVC SOLD. MARROM D=32mm (1")	SEINFRA	UN	15,00	R\$ 14,28	R\$ 213,90
1.15.1.2.1	C0955	COTOVELO PVC SOLD. MARROM D=40mm (1 1/4")	SEINFRA	UN	14,00	R\$ 24,75	R\$ 346,50
1.15.1.2.1	C0956	COTOVELO PVC SOLD. MARROM D=50mm (1 1/2")	SEINFRA	UN	2,00	R\$ 24,01	R\$ 48,02
1.15.1.2.1	C1242	ENGATE PLÁSTICO (INSTALADO)	SEINFRA	UN	19,00	R\$ 14,97	R\$ 284,43
1.15.1.2.1	C1580	JOELHO REDUÇÃO PVC SOLD./ROSCA. D=25mmX1/2"	SEINFRA	UN	19,00	R\$ 16,96	R\$ 322,24
1.15.1.2.1	C1745	LUVA REDUÇÃO PVC SOLDÁVEL MARROM D= 40X32mm (1 1/4"X1")	SEINFRA	UN	9,00	R\$ 22,34	R\$ 201,06
1.15.1.2.1	C1565	JOELHO REDUÇÃO PVC SOLD.MARROM D=32X25mm (1"X3/4")	SEINFRA	UN	17,00	R\$ 18,21	R\$ 309,57
1.15.1.2.1	C2616	TUBO PVC SOLD. MARROM D= 25mm (3/4")	SEINFRA	M	133,80	R\$ 12,14	R\$ 1.624,33
1.15.1.2.1	C2095	RASGO EM ALVENARIA P/TUBULAÇÕES D=15 A 25mm (1/2" A 1")	SEINFRA	M	133,80	R\$ 9,49	R\$ 1.269,76
1.15.1.2.1	C1238	ENCHIMENTO DE RASGO C/ARGAMASSA DIAM.= 15 A 25mm (1/2" A 1")	SEINFRA	M	133,80	R\$ 7,35	R\$ 983,43
1.15.1.2.1	C2617	TUBO PVC SOLD. MARROM D= 32mm (1")	SEINFRA	M	21,10	R\$ 17,87	R\$ 377,06
1.15.1.2.1	C2618	TUBO PVC SOLD. MARROM D= 40mm (1 1/4")	SEINFRA	M	57,90	R\$ 26,81	R\$ 1.540,72
1.15.1.2.1	C2619	TUBO PVC SOLD. MARROM D= 50mm (1 1/2")	SEINFRA	M	98,50	R\$ 31,14	R\$ 3.067,29
1.15.1.2.1	C2096	RASGO EM ALVENARIA P/TUBULAÇÕES D=32 A 50mm (1 1/4" A 2")	SEINFRA	M	177,50	R\$ 14,89	R\$ 2.642,98
1.15.1.2.1	C1239	ENCHIMENTO DE RASGO C/ARGAMASSA DIAM.= 32 A 50mm (1 1/4" A 2")	SEINFRA	M	177,50	R\$ 10,31	R\$ 1.830,03
1.15.1.2.1	C2381	TÊ PVC SOLD. MARROM D= 25mm (3/4")	SEINFRA	UN	11,00	R\$ 13,33	R\$ 146,63
1.15.1.2.1	C2384	TÊ PVC SOLD. MARROM D= 50mm (1 1/2")	SEINFRA	UN	1,00	R\$ 32,01	R\$ 32,01
1.15.1.2.1	C2406	TE REDUCAO PVC SOLDAVEL DE 40X32MM PARA AGUA FRIA	SEINFRA	UN	4,00	R\$ 30,94	R\$ 123,78
1.15.1.2.1	C2410	TE REDUCAO PVC SOLDAVEL DE 50X40MM PARA AGUA FRIA	SEINFRA	UN	6,00	R\$ 44,51	R\$ 267,06
1.15.1.2.2	VÁLVULAS E REGISTROS						R\$ 1.449,75
1.15.1.2.2	C2158	REGISTRO DE GAVETA BRUTO D= 25mm (1")	SEINFRA	UN	15,00	R\$ 98,65	R\$ 1.449,75
1.15.1.3	RESERVATÓRIOS						R\$ 207.420,59
1.15.1.3.1	C3648	RESERVATÓRIO PRÉ MOLDADO ELEVADO CILINDRICO D=2,0M, CAP.=12,0M3, H=9,0M COMPLETO E CISTERNA CAP.=4,5 M3	SEINFRA	UN	3,00	R\$ 28.741,99	R\$ 86.225,97
1.15.1.3.2	C0095	APILOAMENTO DE PISO OU FUNDO DE VALAS C/MAÇO DE 30 A 60 KG	SEINFRA	M2	27,00	R\$ 41,45	R\$ 1.119,15
1.15.1.3.3	C1609	LASTRO DE CONCRETO INCLUINDO PREPARO E LANÇAMENTO	SEINFRA	M3	27,00	R\$ 819,11	R\$ 22.115,97
1.15.1.3.4	C0216	ARMADURA CA-50A MÉDIA D= 6,3 A 10,0mm	SEINFRA	KG	47,40	R\$ 14,84	R\$ 703,42
1.15.1.3.5	C0215	ARMADURA CA-50A GROSSA D= 12,5 A 25,0mm	SEINFRA	KG	740,10	R\$ 16,20	R\$ 11.989,62
1.15.1.3.6	C1400	FORMA DE TÁBUAS DE 1" DE 3A. P/FUNDAÇÕES UTIL. 5 X	SEINFRA	M2	14,40	R\$ 100,66	R\$ 1.449,50
1.15.1.3.7	97096	CONCRETAGEM DE RADIER, PISO DE CONCRETO OU LAJE SOBRE SOLO, FCK 30 MPA - LANÇAMENTO, ADENSAMENTO E ACABAMENTO. AF 09/2021	SINAPI	M3	10,80	R\$ 731,04	R\$ 7.895,23
1.15.1.3.8	C1604	LANÇAMENTO E APLICAÇÃO DE CONCRETO S/ ELEVAÇÃO	SEINFRA	M3	10,80	R\$ 210,93	R\$ 2.278,04
1.15.1.3.9	C2920	REATERRO C/COMPACTAÇÃO MECÂNICA, E CONTROLE, MATERIAL DA VALA	SEINFRA	M3	52,65	R\$ 35,56	R\$ 1.872,23
1.15.1.3.1	98546	IMPERMEABILIZAÇÃO DE SUPERFÍCIE COM MANTA ASFÁLTICA, UMA CAMADA, INCLUSIVE APLICAÇÃO DE PRIMER ASFÁLTICO, E=4MM. AF 09/2023	SINAPI	M2	45,84	R\$ 165,95	R\$ 7.607,15
1.15.1.3.1	100701	PORTA DE FERRO, DE ABRIR, TIPO GRADE COM CHAPA, COM GUARNIÇÕES. AF 12/2019	SINAPI	M2	4,80	R\$ 799,91	R\$ 3.839,57
1.15.1.3.1	C2768	ESCADA DE MARINHEIRO EM FERRO CHATO C/PROTEÇÃO	SEINFRA	M	30,00	R\$ 1.045,45	R\$ 31.363,50
1.15.1.3.1	99839	GUARDA-CORPO DE AÇO GALVANIZADO DE 1,10M DE ALTURA, MONTANTES TUBULARES DE 1.1/2 ESPAÇADOS DE 1,20M, TRAVESSA SUPERIOR DE 2, GRADIL FORMADO POR BARRAS CHATAS EM FERRO DE 32X4,8MM, FIXADO COM CHUMBADOR MECÂNICO. AF 04/2019 PS	SINAPI	M	18,84	R\$ 574,88	R\$ 10.830,74
1.15.1.3.1	C1279	ESMALTE DUAS DEMÃOS EM ESQUADRIAS DE FERRO	SEINFRA	M2	114,31	R\$ 57,98	R\$ 6.627,69

PLANILHA ORÇAMENTÁRIA			
OBRA:	REFORMA E AMPLIAÇÃO DA ESCOLA DE ARTES - TEATRO MARQUISE BRANCA	DATA: 01/11/2023	BDI: 20,34%
DESCRIÇÃO:	REFORMAR E AMPLIAR A ESCOLA DE ARTES - TEATRO MARQUISE BRANCA	SEINFRA	028 SEM DESONERAÇÃO 114,15% 71,31% 10/2023
LOCAL:	AV. PADRE CÍCERO, S/N - SALESIANOS, JUAZEIRO DO NORTE - CE	SINAPI	2023/09 SEM DESONERAÇÃO 114,15% 71,31% 10/2023
CLIENTE:	SECRETARIA DE EDUCAÇÃO DE JUAZEIRO DO NORTE - SEDUC	Composição	PRÓPRIA 0,00% 0,00%
UNIDADES:	1414.5M2		
VALOR POR UNIDADE:	R\$ 4.532,05		

ITEM	CÓDIGO	DESCRIÇÃO	FONTE	UNID	QUANTIDADE	UNITÁRIO R\$	PREÇO TOTAL R\$
1.15.1.3.1	88412	APLICAÇÃO MANUAL DE FUNDO SELADOR ACRÍLICO EM PANOS CEGOS DE FACHADA (SEM PRESENÇA DE VÃOS) DE EDIFÍCIOS DE MÚLTIPLOS PAVIMENTOS. AF 06/2014	SINAPI	M2	169,56	R\$ 2,35	R\$ 398,47
1.15.1.3.1	88417	APLICAÇÃO MANUAL DE PINTURA COM TINTA TEXTURIZADA ACRÍLICA EM PANOS CEGOS DE FACHADA (SEM PRESENÇA DE VÃOS) DE EDIFÍCIOS DE MÚLTIPLOS PAVIMENTOS, UMA COR. AF 06/2014	SINAPI	M2	169,56	R\$ 12,91	R\$ 2.189,02
1.15.1.3.1	C2832	FOSSA SÉPTICA E SUMIDOURO EM ALVENARIA	SEINFRA	UN	1,00	R\$ 5.749,16	R\$ 5.749,16
1.15.1.3.1	102615	CAIXA D'ÁGUA EM POLIÉSTER REFORÇADO COM FIBRA DE VIDRO, 2000 LITROS - FORNECIMENTO E INSTALAÇÃO. AF 06/2021	SINAPI	UN	2,00	R\$ 1.583,08	R\$ 3.166,16
1.16.2	ÁGUA FRIA - ALIMENTAÇÃO						R\$ 19.407,07
1.16.2.1	ÁGUA POTÁVEL						R\$ 18.976,54
1.16.2.1.1	TUBOS E CONEXÕES						R\$ 16.860,30
1.15.2.1.1	C3653	ADAPTADOR PVC P/ REGISTRO 25mm (3/4")	SEINFRA	UN	32,00	R\$ 6,63	R\$ 212,16
1.15.2.1.1	C3654	ADAPTADOR PVC P/ REGISTRO 32mm (1")	SEINFRA	UN	15,00	R\$ 8,00	R\$ 120,00
1.15.2.1.1	C3656	ADAPTADOR PVC P/ REGISTRO 50mm (1 1/2")	SEINFRA	UN	13,00	R\$ 15,02	R\$ 195,26
1.15.2.1.1	C0441	BOMBA CENTRÍFUGA DE 1/2 CV, INCLUSIVE MAT.DE SUCCÃO	SEINFRA	UN	4,00	R\$ 961,56	R\$ 3.846,24
1.15.2.1.1	C0443	BOMBA CENTRÍFUGA DE 1 CV, INCLUSIVE MAT.DE SUCCÃO	SEINFRA	UN	2,00	R\$ 1.464,74	R\$ 2.929,48
1.15.2.1.1	C0446	BOMBA CENTRÍFUGA DE 3 CV, INCLUSIVE MAT.DE SUCCÃO	SEINFRA	UN	2,00	R\$ 2.444,78	R\$ 4.889,56
1.15.2.1.1	C0953	COTOVELO PVC SOLD. MARROM D=25mm (3/4")	SEINFRA	UN	16,00	R\$ 11,83	R\$ 189,28
1.15.2.1.1	C0954	COTOVELO PVC SOLD. MARROM D=32mm (1")	SEINFRA	UN	3,00	R\$ 14,26	R\$ 42,78
1.15.2.1.1	C0956	COTOVELO PVC SOLD. MARROM D=50mm (1 1/2")	SEINFRA	UN	6,00	R\$ 24,01	R\$ 144,06
1.15.2.1.1	C1729	LUVA PVC SOLD. MARROM D= 25mm (3/4")	SEINFRA	UN	1,00	R\$ 7,17	R\$ 7,17
1.15.2.1.1	C2497	TORNEIRA DE BÓIA D= 20mm (3/4")	SEINFRA	UN	4,00	R\$ 56,04	R\$ 224,16
1.15.2.1.1	C2616	TUBO PVC SOLD. MARROM D= 25mm (3/4")	SEINFRA	M	49,10	R\$ 12,14	R\$ 598,07
1.15.2.1.1	C2095	RASGO EM ALVENARIA P/TUBULAÇÕES D=15 A 25mm (1/2" A 1")	SEINFRA	M	49,10	R\$ 9,49	R\$ 465,98
1.15.2.1.1	C1238	ENCHIMENTO DE RASGO C/ARGAMASSA DIAM.= 15 A 25mm (1/2" A 1")	SEINFRA	M	49,10	R\$ 7,35	R\$ 360,89
1.15.2.1.1	C2617	TUBO PVC SOLD. MARROM D= 32mm (1")	SEINFRA	M	7,00	R\$ 17,87	R\$ 125,09
1.15.2.1.1	C2619	TUBO PVC SOLD. MARROM D= 50mm (1 1/2")	SEINFRA	M	13,70	R\$ 31,14	R\$ 426,62
1.15.2.1.1	C2096	RASGO EM ALVENARIA P/TUBULAÇÕES D=32 A 50mm (1 1/4" A 2")	SEINFRA	M	20,70	R\$ 14,89	R\$ 308,22
1.15.2.1.1	C1239	ENCHIMENTO DE RASGO C/ARGAMASSA DIAM.= 32 A 50mm (1 1/4" A 2")	SEINFRA	M	20,70	R\$ 10,31	R\$ 213,42
1.15.2.1.1	C2381	TÊ PVC SOLD. MARROM D= 25mm (3/4")	SEINFRA	UN	4,00	R\$ 13,33	R\$ 53,32
1.15.2.1.1	C2382	TÊ PVC SOLD. MARROM D= 32mm (1")	SEINFRA	UN	2,00	R\$ 17,02	R\$ 34,04
1.15.2.1.1	C2384	TÊ PVC SOLD. MARROM D= 50mm (1 1/2")	SEINFRA	UN	2,00	R\$ 32,01	R\$ 64,02
1.15.2.1.1	C2655	UNIÃO PVC SOLD. MARROM D= 25mm (3/4")	SEINFRA	UN	6,00	R\$ 16,79	R\$ 100,74
1.15.2.1.1	C2656	UNIÃO PVC SOLD. MARROM D= 32mm (1")	SEINFRA	UN	5,00	R\$ 24,40	R\$ 122,00
1.15.2.1.1	C2658	UNIÃO PVC SOLD. MARROM D= 50mm (1 1/2")	SEINFRA	UN	4,00	R\$ 47,44	R\$ 189,76
1.16.2.1.2	VÁLVULAS E REGISTROS						R\$ 3.115,24
1.15.2.1.2	C2158	REGISTRO DE GAVETA BRUTO D= 25mm (1")	SEINFRA	UN	6,00	R\$ 96,65	R\$ 579,90
1.15.2.1.2	C2160	REGISTRO DE GAVETA BRUTO D= 40mm (1 1/2")	SEINFRA	UN	4,00	R\$ 161,70	R\$ 646,80
1.15.2.1.2	C2157	REGISTRO DE GAVETA BRUTO D= 20mm (3/4")	SEINFRA	UN	10,00	R\$ 72,57	R\$ 725,70
1.15.2.1.2	C2708	VÁLVULA DE RETENÇÃO HORIZONTAL D= 20mm (3/4")	SEINFRA	UN	6,00	R\$ 105,59	R\$ 633,54
1.15.2.1.2	C2711	VÁLVULA DE RETENÇÃO HORIZONTAL D= 40mm (1 1/2")	SEINFRA	UN	2,00	R\$ 264,65	R\$ 529,30
1.16.2.2	ÁGUA DE REÚSO						R\$ 431,63
1.16.2.2.1	TUBOS E CONEXÕES						R\$ 431,63

PLANILHA ORÇAMENTÁRIA

	OBRA:	REFORMA E AMPLIAÇÃO DA ESCOLA DE ARTES - TEATRO MARQUISE BRANCA	DATA: 01/11/2023	BDI: 20,34%
	DESCRIÇÃO:	REFORMAR E AMPLIAR A ESCOLA DE ARTES - TEATRO MARQUISE BRANCA	SEINFRA	028 SEM DESONERAÇÃO 114,15% 71,31% 10/2023
	LOCAL:	AV. PADRE CÍCERO, S/N - SALESIANOS, JUAZEIRO DO NORTE - CE	SINAPI	2023/09 SEM DESONERAÇÃO 114,15% 71,31% 10/2023
	CLIENTE:	SECRETARIA DE EDUCAÇÃO DE JUAZEIRO DO NORTE - SEDUC	Composição	PRÓPRIA 0,00% 0,00%
	UNIDADES:	1414.5M2		
	VALOR POR UNIDADE:	R\$ 4.532,05		

ITEM	CÓDIGO	DESCRIÇÃO	FONTE	UNID	QUANTIDADE	UNID	VALOR UNITÁRIO	VALOR TOTAL
1.15.2.2.1	C0953	COTOVELO PVC SOLD. MARROM D=25mm (3/4")	SEINFRA	UN	1,00		R\$ 11,83	R\$ 11,83
1.15.2.2.1	C2616	TUBO PVC SOLD. MARROM D= 25mm (3/4")	SEINFRA	M	8,00		R\$ 12,14	R\$ 97,12
1.15.2.2.1	C2095	RASGO EM ALVENARIA P/TUBULAÇÕES D=15 A 25mm (1/2" A 1")	SEINFRA	M	8,00		R\$ 9,49	R\$ 75,92
1.15.2.2.1	C1238	ENCHIMENTO DE RASGO C/ARGAMASSA DIAM.= 15 A 25mm (1/2" A 1")	SEINFRA	M	8,00		R\$ 7,35	R\$ 58,80
1.15.2.2.1	C2617	TUBO PVC SOLD. MARROM D= 32mm (1")	SEINFRA	M	3,40		R\$ 17,87	R\$ 60,76
1.15.2.2.1	C2096	RASGO EM ALVENARIA P/TUBULAÇÕES D=32 A 50mm (1 1/4" A 2")	SEINFRA	M	3,40		R\$ 14,89	R\$ 50,63
1.15.2.2.1	C1239	ENCHIMENTO DE RASGO C/ARGAMASSA DIAM.= 32 A 50mm (1 1/4" A 2")	SEINFRA	M	3,40		R\$ 10,31	R\$ 35,05
1.15.2.2.1	C2382	TÊ PVC SOLD. MARROM D= 32mm (1")	SEINFRA	UN	1,00		R\$ 17,02	R\$ 17,02
1.15.2.2.1	C2656	UNIÃO PVC SOLD. MARROM D= 32mm (1")	SEINFRA	UN	1,00		R\$ 24,40	R\$ 24,40
1.16	INSTALAÇÃO ELÉTRICA							R\$ 528.203,63
1.16.1	ENTRADA DE ENERGIA							R\$ 75.927,03
1.16.1.1	C4562	DISPOSITIVO DE PROTEÇÃO CONTRA SURTOS DE TENSÃO - DPS's - 40 KA/440V	SEINFRA	UN	4,00		R\$ 161,05	R\$ 644,20
1.16.1.2	00039465	DISPOSITIVO DPS CLASSE II, 1 POLO, TENSÃO MÁXIMA DE 175 V, CORRENTE MÁXIMA DE *20" KÁ (TIPO AC)	SINAPI	UN	32,00		R\$ 72,52	R\$ 2.320,64
1.16.1.3	00003378	HASTE DE ATERRAMENTO EM AÇO COM 3,00 M DE COMPRIMENTO E DN = 3/4", REVESTIDA COM BAIXA CAMADA DE COBRE, SEM CONECTOR	SINAPI	UN	3,00		R\$ 146,08	R\$ 438,24
1.16.1.4	C0521	CABO COBRE NU 50MM2	SEINFRA	M	10,00		R\$ 78,94	R\$ 789,40
1.16.1.5	C3504	CAIXA ALVENARIA / REBOCO / C/ TAMPAS CONCRETO S/ FUNDO DI=30x30x50 cm	SEINFRA	UN	3,00		R\$ 216,85	R\$ 650,55
1.16.1.6	I8526	CAIXA DE EQUALIZAÇÃO DE TERRA EMBUTIR COM 9 TERMINAIS	SEINFRA	UN	1,00		R\$ 313,06	R\$ 313,06
1.16.1.7	C4940	SUBESTAÇÃO AÉREA DE 112,5 KVA/13.800-380/220V COM QUADRO DE MEDIÇÃO E PROTEÇÃO GERAL, INCLUSIVE MALHA DE ATERRAMENTO	SEINFRA	UN	1,00		R\$ 47.518,19	R\$ 47.518,19
1.16.1.8	C0557	CABO EM PVC 1000V 95MM2	SEINFRA	M	203,32		R\$ 98,21	R\$ 19.968,06
1.16.1.9	97669	ELETRODUTO FLEXÍVEL CORRUGADO, PEAD, DN 90 (3"), PARA REDE ENTERRADA DE DISTRIBUIÇÃO DE ENERGIA ELÉTRICA - FORNECIMENTO E INSTALAÇÃO AF 12/2021	SINAPI	M	52,83		R\$ 22,38	R\$ 1.182,34
1.16.1.10	101879	QUADRO DE DISTRIBUIÇÃO DE ENERGIA EM CHAPA DE AÇO GALVANIZADO, DE EMBUTIR, COM BARRAMENTO TRIFÁSICO, PARA 24 DISJUNTORES DIN 100A - FORNECIMENTO E INSTALAÇÃO AF 10/2020	SINAPI	UN	1,00		R\$ 614,61	R\$ 614,61
1.16.1.11	C4816	DISJUNTOR TERMOMAGNÉTICO TRIPOLAR 175 A, COM CAIXA MOLDADA 10 KA	SEINFRA	UN	2,00		R\$ 743,87	R\$ 1.487,74
1.16.2	QUADROS DE DISTRIBUIÇÃO							R\$ 10.808,04
1.16.2.1	C3579	QUADRO DE MEDIÇÃO PADRÃO COELCE - PADRÃO POPULAR	SEINFRA	UN	1,00		R\$ 133,53	R\$ 133,53
1.16.2.2	101883	QUADRO DE DISTRIBUIÇÃO DE ENERGIA EM CHAPA DE AÇO GALVANIZADO, DE EMBUTIR, COM BARRAMENTO TRIFÁSICO, PARA 18 DISJUNTORES DIN 100A - FORNECIMENTO E INSTALAÇÃO AF 10/2020	SINAPI	UN	3,00		R\$ 586,06	R\$ 1.758,18
1.16.2.3	101879	QUADRO DE DISTRIBUIÇÃO DE ENERGIA EM CHAPA DE AÇO GALVANIZADO, DE EMBUTIR, COM BARRAMENTO TRIFÁSICO, PARA 24 DISJUNTORES DIN 100A - FORNECIMENTO E INSTALAÇÃO AF 10/2020	SINAPI	UN	1,00		R\$ 614,61	R\$ 614,61
1.16.2.4	C2071	QUADRO DE DISTRIBUIÇÃO DE LUZ EMBUTIR ATÉ 72 DIVISÕES 457X646X95mm, C/BARRAMENTO	SEINFRA	UN	1,00		R\$ 965,54	R\$ 965,54
1.16.2.5	C2072	QUADRO DE DISTRIBUIÇÃO DE LUZ SOBREPOR ATÉ 12 DIVISÕES 285X315X135mm, C/BARRAMENTO	SEINFRA	UN	3,00		R\$ 414,75	R\$ 1.244,25
1.16.2.6	101878	QUADRO DE DISTRIBUIÇÃO DE ENERGIA EM CHAPA DE AÇO GALVANIZADO, DE SOBREPOR, COM BARRAMENTO TRIFÁSICO, PARA 18 DISJUNTORES DIN 100A - FORNECIMENTO E INSTALAÇÃO AF 10/2020	SINAPI	UN	1,00		R\$ 593,36	R\$ 593,36
1.16.2.7	C1092	DISJUNTOR MONOPOLAR EM QUADRO DE DISTRIBUIÇÃO 10A	SEINFRA	UN	79,00		R\$ 30,65	R\$ 2.421,35
1.16.2.8	C1093	DISJUNTOR MONOPOLAR EM QUADRO DE DISTRIBUIÇÃO 16A	SEINFRA	UN	13,00		R\$ 30,65	R\$ 398,45
1.16.2.9	C1095	DISJUNTOR MONOPOLAR EM QUADRO DE DISTRIBUIÇÃO 20A	SEINFRA	UN	2,00		R\$ 30,65	R\$ 61,30
1.16.2.10	C1118	DISJUNTOR TRIPOLAR EM QUADRO DE DISTRIBUIÇÃO 10A	SEINFRA	UN	4,00		R\$ 124,30	R\$ 497,20
1.16.2.11	C1119	DISJUNTOR TRIPOLAR EM QUADRO DE DISTRIBUIÇÃO 16A	SEINFRA	UN	4,00		R\$ 124,30	R\$ 497,20
1.16.2.12	C1122	DISJUNTOR TRIPOLAR EM QUADRO DE DISTRIBUIÇÃO 25A	SEINFRA	UN	1,00		R\$ 124,30	R\$ 124,30

PLANILHA ORÇAMENTÁRIA			
OBRA:	REFORMA E AMPLIAÇÃO DA ESCOLA DE ARTES - TEATRO MARQUISE BRANCA	DATA: 01/11/2023	BDI: 20,34%
DESCRIÇÃO:	REFORMAR E AMPLIAR A ESCOLA DE ARTES - TEATRO MARQUISE BRANCA	SEINFRA	028 SEM DESONERAÇÃO 114,15% 71,31% 10/2023
LOCAL:	AV. PADRE CÍCERO, S/N - SALESIANOS, JUAZEIRO DO NORTE - CE	SINAPI	2023/09 SEM DESONERAÇÃO 114,15% 71,31% 10/2023
CLIENTE:	SECRETARIA DE EDUCAÇÃO DE JUAZEIRO DO NORTE - SEDUC	Composição	PRÓPRIA 0,00% 0,00%
UNIDADES:	1414.5M2		
VALOR POR UNIDADE:	R\$ 4.532,05		

ITEM	CÓDIGO	DESCRIÇÃO	FORTE	UNID.	QUANTIDADE	UNIDADE	VALOR UNITÁRIO	VALOR TOTAL
1.16.2.13	C1127	DISJUNTOR TRIPOLAR EM QUADRO DE DISTRIBUIÇÃO 50A	SEINFRA	UN	1,00	R\$ 124,30	R\$ 124,30	
1.16.2.14	00034714	DISJUNTOR TIPO DIN/IEC, TRIPOLAR 63 A	SINAPI	UN	1,00	R\$ 81,29	R\$ 81,29	
1.16.2.15	C1131	DISJUNTOR TRIPOLAR EM QUADRO DE DISTRIBUIÇÃO 90A	SEINFRA	UN	1,00	R\$ 178,15	R\$ 178,15	
1.16.2.16	C1117	DISJUNTOR TRIPOLAR EM QUADRO DE DISTRIBUIÇÃO 100A	SEINFRA	UN	1,00	R\$ 178,15	R\$ 178,15	
1.16.2.17	101895	DISJUNTOR TERMOMAGNÉTICO TRIPOLAR, CORRENTE NOMINAL DE 125A - FORNECIMENTO E INSTALAÇÃO. AF 10/2020	SINAPI	UN	2,00	R\$ 468,44	R\$ 936,88	
1.16.3	ELETRODUTOS E ACESSÓRIOS							R\$ 104.933,50
1.16.3.1	C1195	ELETRODUTO PVC ROSC.INCL.CONEXÕES D= 20mm (1/2")	SEINFRA	M	1,00	R\$ 22,17	R\$ 22,17	
1.16.3.2	C1195	ELETRODUTO PVC ROSC.INCL.CONEXÕES D= 20mm (1/2")	SEINFRA	M	1,00	R\$ 22,17	R\$ 22,17	
1.16.3.3	C1196	ELETRODUTO PVC ROSC.INCL.CONEXÕES D= 25mm (3/4")	SEINFRA	M	1.582,30	R\$ 23,36	R\$ 36.962,53	
1.16.3.4	C1197	ELETRODUTO PVC ROSC.INCL.CONEXÕES D= 32mm (1")	SEINFRA	M	54,08	R\$ 35,42	R\$ 1.915,51	
1.16.3.5	C1198	ELETRODUTO PVC ROSC.INCL.CONEXÕES D= 40mm (1 1/4")	SEINFRA	M	81,02	R\$ 41,45	R\$ 3.358,28	
1.16.3.6	C1199	ELETRODUTO PVC ROSC.INCL.CONEXÕES D= 50mm (1 1/2")	SEINFRA	M	33,40	R\$ 48,45	R\$ 1.618,23	
1.16.3.7	C1194	ELETRODUTO PVC ROSC.INCL.CONEXÕES D= 60mm (2")	SEINFRA	M	8,37	R\$ 63,00	R\$ 527,31	
1.16.3.8	C1194	ELETRODUTO PVC ROSC.INCL.CONEXÕES D= 60mm (2")	SEINFRA	M	8,37	R\$ 63,00	R\$ 527,31	
1.16.3.9	91855	ELETRODUTO FLEXÍVEL CORRUGADO REFORÇADO, PVC, DN 25 MM (3/4"), PARA CIRCUITOS TERMINAIS, INSTALADO EM PAREDE - FORNECIMENTO E INSTALAÇÃO. AF 03/2023	SINAPI	M	351,24	R\$ 12,54	R\$ 4.404,55	
1.16.3.10	91857	ELETRODUTO FLEXÍVEL CORRUGADO REFORÇADO, PVC, DN 32 MM (1"), PARA CIRCUITOS TERMINAIS, INSTALADO EM PAREDE - FORNECIMENTO E INSTALAÇÃO. AF 03/2023	SINAPI	M	7,52	R\$ 17,62	R\$ 132,50	
1.16.3.11	95727	ELETRODUTO RÍGIDO SOLDÁVEL, PVC, DN 25 MM (3/4"), APARENTE - FORNECIMENTO E INSTALAÇÃO. AF 10/2022	SINAPI	M	24,85	R\$ 25,32	R\$ 629,20	
1.16.3.12	95727	ELETRODUTO RÍGIDO SOLDÁVEL, PVC, DN 25 MM (3/4"), APARENTE - FORNECIMENTO E INSTALAÇÃO. AF 10/2022	SINAPI	M	24,85	R\$ 25,32	R\$ 629,20	
1.16.3.13	95728	ELETRODUTO RÍGIDO SOLDÁVEL, PVC, DN 32 MM (1"), APARENTE - FORNECIMENTO E INSTALAÇÃO. AF 10/2022	SINAPI	M	24,77	R\$ 32,03	R\$ 793,38	
1.16.3.14	95728	ELETRODUTO RÍGIDO SOLDÁVEL, PVC, DN 32 MM (1"), APARENTE - FORNECIMENTO E INSTALAÇÃO. AF 10/2022	SINAPI	M	24,77	R\$ 32,03	R\$ 793,38	
1.16.3.15	00021130	ELETRODUTO EM AÇO GALVANIZADO ELETROLÍTICO, SEMI-PESADO, DIAMETRO 1 1/2", PAREDE DE 1,20 MM	SINAPI	M	1,00	R\$ 27,81	R\$ 27,81	
1.16.3.16	C2095	RASGO EM ALVENARIA P/TUBULAÇÕES D=15 A 25mm (1/2" A 1")	SEINFRA	M	1.934,54	R\$ 9,49	R\$ 18.358,78	
1.16.3.17	C2096	RASGO EM ALVENARIA P/TUBULAÇÕES D=32 A 50mm (1 1/4" A 2")	SEINFRA	M	185,39	R\$ 14,89	R\$ 2.760,46	
1.16.3.18	C1238	ENCHIMENTO DE RASGO C/ARGAMASSA DIAM.= 15 A 25mm (1/2" A 1")	SEINFRA	M	1.934,54	R\$ 7,35	R\$ 14.218,87	
1.16.3.19	C1239	ENCHIMENTO DE RASGO C/ARGAMASSA DIAM.= 32 A 50mm (1 1/4" A 2")	SEINFRA	M	185,39	R\$ 10,31	R\$ 1.911,37	
1.16.3.20	C3504	CAIXA ALVENARIA / REBOCO / C/ TAMPA CONCRETO S/ FUNDO DI=30x30x50 cm	SEINFRA	UN	6,00	R\$ 216,85	R\$ 1.301,10	
1.16.3.21	C0631	CAIXA EM ALVENARIA (40X40X60cm) DE 1/2 TIJOLO COMUM, LASTRO DE BRITA E TAMPA DE CONCRETO	SEINFRA	UN	21,00	R\$ 360,66	R\$ 7.573,86	
1.16.3.22	C4762	CAIXA DE LIGAÇÃO PVC 4" X 2"	SEINFRA	UN	389,00	R\$ 11,49	R\$ 4.469,61	
1.16.3.23	C4761	CAIXA DE LIGAÇÃO PVC 4" X 4"	SEINFRA	UN	23,00	R\$ 14,30	R\$ 328,90	
1.16.3.24	91937	CAIXA OCTOGONAL 3" X 3", PVC, INSTALADA EM LAJE - FORNECIMENTO E INSTALAÇÃO. AF 03/2023	SINAPI	UN	88,00	R\$ 18,48	R\$ 1.626,24	
1.16.3.25	91936	CAIXA OCTOGONAL 4" X 4", PVC, INSTALADA EM LAJE - FORNECIMENTO E INSTALAÇÃO. AF 03/2023	SINAPI	UN	1,00	R\$ 20,78	R\$ 20,78	
1.16.4	CONDUTORES - CABOS E FIOS							R\$ 106.988,60
1.16.4.1	C0540	CABO ISOLADO PVC 750V 2,5MM2	SEINFRA	M	6.920,08	R\$ 8,94	R\$ 61.865,52	
1.16.4.2	C0534	CABO ISOLADO PVC 750V 4MM2	SEINFRA	M	1.763,98	R\$ 11,22	R\$ 19.791,86	
1.16.4.3	C0537	CABO ISOLADO PVC 750V 6MM2	SEINFRA	M	73,65	R\$ 12,61	R\$ 928,73	
1.16.4.4	C0527	CABO ISOLADO PVC 750V 16MM2	SEINFRA	M	170,14	R\$ 23,19	R\$ 3.945,55	
1.16.4.5	C0530	CABO ISOLADO PVC 750V 25 MM2	SEINFRA	M	55,98	R\$ 31,14	R\$ 1.743,22	
1.16.4.6	C0532	CABO ISOLADO PVC 750V 35MM2	SEINFRA	M	90,72	R\$ 41,11	R\$ 3.729,50	
1.16.4.7	C0536	CABO ISOLADO PVC 750V 50MM2	SEINFRA	M	223,92	R\$ 59,00	R\$ 13.211,28	

PLANILHA ORÇAMENTÁRIA

	OBRA:	REFORMA E AMPLIAÇÃO DA ESCOLA DE ARTES - TEATRO MARQUISE BRANCA	DATA : 01/11/2023	BDI : 20,34%			
	DESCRIÇÃO:	REFORMAR E AMPLIAR A ESCOLA DE ARTES - TEATRO MARQUISE BRANCA	SEINFRA	028 SEM DESONERAÇÃO	114,15%	71,31%	10/2023
	LOCAL:	AV. PADRE CICERO, S/N - SALESIANOS, JUAZEIRO DO NORTE - CE	SINAPI	2023/09 SEM DESONERAÇÃO	114,15%	71,31%	10/2023
	CLIENTE:	SECRETARIA DE EDUCAÇÃO DE JUAZEIRO DO NORTE - SEDUC	Composição: PRÓPRIA 0,00% 0,00%				
	UNIDADES:	1414.5M2					
	VALOR POR UNIDADE:	R\$ 4.532,05					

ITEM	CÓDIGO	DESCRIÇÃO	FORTE	UNID	QUANTIDADE	UNITÁRIO (R\$)	TOTAL (R\$)
1.16.4.8	C0538	CABO ISOLADO PVC 750V 70MM2	SEINFRA	M	23,20	R\$ 76,42	R\$ 1.772,94
1.16.5	ILUMINAÇÃO E TOMADAS						R\$ 142.919,17
1.16.5.1	C1494	INTERRUPTOR UMA TECLA SIMPLES 10A 250V	SEINFRA	UN	43,00	R\$ 22,27	R\$ 957,61
1.16.5.2	C1479	INTERRUPTOR DUAS TECLAS SIMPLES 10A 250V	SEINFRA	UN	14,00	R\$ 39,28	R\$ 549,92
1.16.5.3	C1489	INTERRUPTOR TRES TECLAS SIMPLES 10A 250V	SEINFRA	UN	11,00	R\$ 55,50	R\$ 610,50
1.16.5.4	91996	TOMADA MÉDIA DE EMBUTIR (1 MÓDULO), 2P+T 10 A, INCLUINDO SUPORTE E PLACA - FORNECIMENTO E INSTALAÇÃO. AF 03/2023	SINAPI	UN	55,00	R\$ 42,54	R\$ 2.339,70
1.16.5.5	92004	TOMADA MÉDIA DE EMBUTIR (2 MÓDULOS), 2P+T 10 A, INCLUINDO SUPORTE E PLACA - FORNECIMENTO E INSTALAÇÃO. AF 03/2023	SINAPI	UN	165,00	R\$ 67,97	R\$ 11.215,05
1.16.5.6	C4809	LUMINÁRIA DE EMBUTIR, EM LED, CORPO EM ALUMÍNIO E REFLETOR EM ALUMÍNIO ANODIZADO DE ALTO BRILHO, POTÊNCIA MÍNIMA 40W E MÁXIMA DE 50W	SEINFRA	UN	193,00	R\$ 529,41	R\$ 102.176,13
1.16.5.7	00038773	LUMINÁRIA DE TETO PLAFON/PLAFONIER EM PLÁSTICO COM BASE E27, POTÊNCIA MÁXIMA 60 W (NAO INCLUI LAMPADA)	SINAPI	UN	60,00	R\$ 8,32	R\$ 499,20
1.16.5.8	00038194	LAMPADA LED 10 W BIVOLT BRANCA, FORMATO TRADICIONAL (BASE E27)	SINAPI	UN	60,00	R\$ 8,06	R\$ 483,60
1.16.5.9	103782	LUMINÁRIA TIPO PLAFON CIRCULAR, DE SOBREPOR, COM LED DE 12/13 W - FORNECIMENTO E INSTALAÇÃO. AF 03/2022	SINAPI	UN	3,00	R\$ 40,70	R\$ 122,10
1.16.5.10	C4802	LUMINÁRIA DE SOBREPOR/EMBUTIR RETANGULAR EM P(POLYAMIDE) COM REFLETOR EM PMMA ÓPTICO PARA 2 LED'S TUBULARES T5 DE 20W, TONALIDADE 5000K, COR BRANCA, GRAU DE PROTEÇÃO IP20 E 1 LED DRIVER - COMPLETA	SEINFRA	UN	28,00	R\$ 610,04	R\$ 17.081,12
1.16.5.11	C1670	LUMINÁRIA REFLETORA COM LAMPADA HALÓGENA DICROICA 75W	SEINFRA	UN	60,00	R\$ 109,12	R\$ 6.547,20
1.16.5.12	00039390	LUMINÁRIA LED REFLETOR RETANGULAR BIVOLT, LUZ BRANCA, 30 W	SINAPI	UN	8,00	R\$ 42,13	R\$ 337,04
1.16.6	PONTOS LÓGICOS						R\$ 86.627,29
1.16.6.1	C4533	CABO LÓGICO 4 PARES, CATEGORIA 6 - UTP	SEINFRA	M	3.580,32	R\$ 18,10	R\$ 64.803,79
1.16.6.2	C1160	DUTO PERFURADO - ELETROCALHA DE CHAPA DE AÇO (50X100)mm	SEINFRA	M	45,30	R\$ 91,89	R\$ 4.162,62
1.16.6.3	C1158	DUTO PERFURADO - ELETROCALHA CHAPA DE AÇO (50X50)mm	SEINFRA	M	98,40	R\$ 70,05	R\$ 6.892,92
1.16.6.4	91872	ELETRODUTO RÍGIDO ROSCÁVEL, PVC, DN 32 MM (1"), PARA CIRCUITOS TERMINAIS, INSTALADO EM PAREDE - FORNECIMENTO E INSTALAÇÃO. AF 03/2023	SINAPI	M	3,84	R\$ 20,61	R\$ 79,14
1.16.6.5	91871	ELETRODUTO RÍGIDO ROSCÁVEL, PVC, DN 25 MM (3/4"), PARA CIRCUITOS TERMINAIS, INSTALADO EM PAREDE - FORNECIMENTO E INSTALAÇÃO. AF 03/2023	SINAPI	M	202,66	R\$ 16,23	R\$ 3.289,17
1.16.6.6	93011	ELETRODUTO RÍGIDO ROSCÁVEL, PVC, DN 85 MM (3"), PARA REDE ENTERRADA DE DISTRIBUIÇÃO DE ENERGIA ELÉTRICA - FORNECIMENTO E INSTALAÇÃO. AF 12/2021	SINAPI	M	1,24	R\$ 51,94	R\$ 64,41
1.16.6.7	91873	ELETRODUTO RÍGIDO ROSCÁVEL, PVC, DN 40 MM (1 1/4"), PARA CIRCUITOS TERMINAIS, INSTALADO EM PAREDE - FORNECIMENTO E INSTALAÇÃO. AF 03/2023	SINAPI	M	21,54	R\$ 24,84	R\$ 535,05
1.16.6.8	C3764	RACK FECHADO 24 U'S, 670mm, PROFUNDIDADE PADRÃO 19"	SEINFRA	UN	1,00	R\$ 2.925,99	R\$ 2.925,99
1.16.6.9	98307	TOMADA DE REDE RJ45 - FORNECIMENTO E INSTALAÇÃO. AF 11/2019	SINAPI	UN	66,00	R\$ 58,70	R\$ 3.874,20
1.17	INSTALAÇÃO DE COMBATE A INCÊNDIO						R\$ 98.466,97
1.17.1	C1357	EXTINTOR DE ÁGUA, PRESSURIZADA CAPACIDADE 10L	SEINFRA	UN	11,00	R\$ 312,75	R\$ 3.440,25
1.17.2	C4649	SINALIZAÇÃO PARA EXTINTOR	SEINFRA	UN	11,00	R\$ 69,24	R\$ 761,64
1.17.3	97599	LUMINÁRIA DE EMERGÊNCIA, COM 30 LAMPADAS LED DE 2 W, SEM REATOR - FORNECIMENTO E INSTALAÇÃO. AF 02/2020	SINAPI	UN	53,00	R\$ 28,20	R\$ 1.494,60
1.17.4	C4850	PLACA EM ACRÍLICO ADESIVADA PARA SINALIZAÇÃO COM INDICAÇÃO DE ROTA DE FUGA 26X13CM	SEINFRA	M	13,02	R\$ 16,44	R\$ 214,05
1.17.5	96765	ABRIGO PARA HIDRANTE, 90X60X17CM, COM REGISTRO GLOBO ANGULAR 45 GRAUS 2 1/2", ADAPTADOR STORZ 2 1/2", MANGUEIRA DE INCÊNDIO 20M, REDUÇÃO 2 1/2" X 1 1/2" E ESGUICHO EM LATÃO 1 1/2" - FORNECIMENTO E INSTALAÇÃO. AF 10/2020	SINAPI	UN	5,00	R\$ 2.125,32	R\$ 10.626,60
1.17.6	C0732	CENTRAL ALARME P/8 LAÇOS SUPERV., MOD. FIRE-LITE/SIMILAR	SEINFRA	UN	1,00	R\$ 9.299,41	R\$ 9.299,41
1.17.7	C4042	ALARME SONORO/VISUAL, SIRENE 120 dB, COM ACIONADOR MANUAL, ALIMENTAÇÃO 220 VAC - INSTALADO	SEINFRA	UN	5,00	R\$ 270,04	R\$ 1.350,20

OBRA:		REFORMA E AMPLIAÇÃO DA ESCOLA DE ARTES - TEATRO MARQUISE BRANCA	DATA : 01/11/2023	BDI : 20,34%
DESCRIÇÃO:	REFORMAR E AMPLIAR A ESCOLA DE ARTES - TEATRO MARQUISE BRANCA		SEINFRA	028 SEM DESONERAÇÃO 114,15% 71,31% 10/2023
LOCAL:	AV. PADRE CÍCERO, S/N - SALESIANOS, JUAZEIRO DO NORTE - CE		SINAPI	2023/09 SEM DESONERAÇÃO 114,15% 71,31% 10/2023
CLIENTE:	SECRETARIA DE EDUCAÇÃO DE JUAZEIRO DO NORTE - SEDUC		Composição	PRÓPRIA 0,00% 0,00%
UNIDADES:	1414,5M2			
VALOR POR UNIDADE:	R\$ 4.532,05			

ITEM	CÓDIGO	DESCRIÇÃO	FONTE	UNID	QUANTIDADE	PREÇO UNITÁRIO (R\$)	PREÇO TOTAL (R\$)
1.17.8	C0448	BOMBA CENTRÍFUGA P/ PRESSURIZAÇÃO/HIDRANTE 10 CV	SEINFRA	UN	2,00	R\$ 4.294,60	R\$ 8.589,20
1.17.9	C2553	TUBO AÇO GALV. C/OU S/COST.INCL.CONEXÕES D=65mm (2 1/2")	SEINFRA	M	136,49	R\$ 255,48	R\$ 34.870,47
1.17.10	101917	MANÔMETRO 0 A 200 PSI (0 A 14 KGf/cm2), D = 50MM - FORNECIMENTO E INSTALAÇÃO. AF 10/2020	SINAPI	UN	1,00	R\$ 192,28	R\$ 192,28
1.17.11	C4057	CHAVE PRESSOSTÁTICA 2" - INSTALADO	SEINFRA	UN	1,00	R\$ 661,83	R\$ 661,83
1.17.12	99624	VALVULA DE RETENÇÃO HORIZONTAL, DE BRONZE, ROSCÁVEL, 2 1/2" - FORNECIMENTO E INSTALAÇÃO. AF 08/2021	SINAPI	UN	5,00	R\$ 645,74	R\$ 3.229,70
1.17.13	C2162	REGISTRO DE GAVETA BRUTO D= 65mm (2 1/2")	SEINFRA	UN	5,00	R\$ 391,73	R\$ 1.958,65
1.17.14	C1456	HIDRANTE C/REGISTRO GLOBO ANGULAR D= 65mm (2 1/2")	SEINFRA	UN	1,00	R\$ 1.095,70	R\$ 1.095,70
1.17.15	90445	RASGO LINEAR MECANIZADO EM CONTRAPISO, PARA RAMAIS/ DISTRIBUIÇÃO DE INSTALAÇÕES HIDRÁULICAS, DIÂMETROS MAIORES QUE 40 MM E MENORES OU IGUAIS A 75 MM. AF 09/2023 PS	SINAPI	M	126,49	R\$ 18,66	R\$ 2.360,30
1.17.16	C1240	ENCHIMENTO DE RASGO C/ARGAMASSA DIAM.= 65 A100mm (2 1/2" A 4")	SEINFRA	M	126,49	R\$ 16,34	R\$ 2.066,85
1.17.17	C1181	ELETRODUTO DE ALUMÍNIO, INCLUSIVE CONEXÕES DE 1"	SEINFRA	M	259,63	R\$ 43,31	R\$ 11.244,58
1.17.18	C4041	DETETOR IÔNICO DE FUMAÇA, MONTAGEM DE TETO, C/ BASE ALIMENTAÇÃO 220VAC, UMA SAÍDA DIGITAL - INSTALADO	SEINFRA	UN	18,00	R\$ 277,87	R\$ 5.001,66
1.18	CENTRAL GLP						R\$ 3.422,64
1.18.1	MANIFOLD						R\$ 1.034,90
1.18.1.1	GAS001	KIT CAVALETE PARA GÁS 1/2" - FORNECIMENTO E INSTALAÇÃO	Composições	UN	1,00	R\$ 1.014,18	R\$ 1.014,18
1.18.1.2	103823	BUCHA DE REDUÇÃO EM COBRE, DN 22 MM X 15 MM, SEM ANEL DE SOLDA, PONTA X BOLSA, INSTALADO EM RAMAL E SUB-RAMAL DE GÁS COMBUSTÍVEL - FORNECIMENTO E INSTALAÇÃO. AF 04/2022	SINAPI	UN	1,00	R\$ 20,72	R\$ 20,72
1.18.2	PONTO DE CONSUMO						R\$ 637,99
1.18.2.1	97353	TUBO EM COBRE RÍGIDO, DN 15 MM, CLASSE I, SEM ISOLAMENTO, INSTALADO EM RAMAL DE DISTRIBUIÇÃO FORNECIMENTO E INSTALAÇÃO. AF 12/2015	SINAPI	M	5,00	R\$ 71,88	R\$ 359,40
1.18.2.2	C1007	CURVA COBRE OU BRONZE D= 15mm (1/2")	SEINFRA	UN	5,00	R\$ 16,22	R\$ 81,10
1.18.2.3	103029	REGISTRO OU REGULADOR DE GÁS DE COZINHA - FORNECIMENTO E INSTALAÇÃO. AF 08/2021	SINAPI	UN	1,00	R\$ 55,36	R\$ 55,36
1.18.2.4	00020260	MANGUEIRA PARA GÁS - GLP, PVC, TRANCADA, DIÂMETRO DE 3/8", COMPRIMENTO DE 1M (NORMATIZADA)	SINAPI	UN	2,00	R\$ 20,33	R\$ 40,66
1.18.2.5	100742	PINTURA COM TINTA ALQUÍDICA DE ACABAMENTO (ESMALTE SINTÉTICO ACETINADO) APLICADA A ROLO OU PINCEL SOBRE SUPERFÍCIES METÁLICAS (EXCETO PERFIL) EXECUTADO EM OBRA (POR DEMÃO). AF 01/2020	SINAPI	M2	0,05	R\$ 29,34	R\$ 1,47
1.18.3	EXTINTORES						R\$ 1.786,36
1.18.3.1	C1359	EXTINTOR DE GÁS CARBÔNICO OU PÓ QUÍMICO ABC DE 6KG	SEINFRA	UN	1,00	R\$ 1.035,78	R\$ 1.035,78
1.18.3.2	101913	CAIXA DE INCÊNDIO 75 x 45 x 17 cm EM ALUMÍNIO PARA EXTINTOR	SINAPI	UN	1,00	R\$ 623,02	R\$ 623,02
1.18.3.3	C1279	ESMALTE DUAS DEMÃOS EM ESQUADRIAS DE FERRO - COR VERMELHA	SEINFRA	M2	2,20	R\$ 57,98	R\$ 127,56
1.18.4	SINALIZAÇÃO						R\$ 63,29
1.18.4.1	C4850	PLACA EM ACRÍLICO ADESIVADA PARA SINALIZAÇÃO COM INDICAÇÃO DE ROTA DE FUGA 26X13CM	SEINFRA	M	3,85	R\$ 16,44	R\$ 63,29
1.19	CLIMATIZAÇÃO						R\$ 196.262,90
1.19.1	C4558	CABO CORDPLAST (CABO PP) 3 x 2,50 mm²	SEINFRA	M	447,00	R\$ 12,41	R\$ 5.547,27
1.19.2	C4776	REDE FRIGORÍGENA C/ TUBO DE COBRE 1/4" FLEXÍVEL, ISOLADO COM BORRACHA ELASTOMÉRICA, SUSTENTAÇÃO, SOLDA E LIMPEZA	SEINFRA	M	447,00	R\$ 62,14	R\$ 27.776,58
1.19.3	C4778	REDE FRIGORÍGENA C/ TUBO DE COBRE 1/2" FLEXÍVEL, ISOLADO COM BORRACHA ELASTOMÉRICA, SUSTENTAÇÃO, SOLDA E LIMPEZA	SEINFRA	M	447,00	R\$ 79,63	R\$ 35.594,61
1.19.4	CP0015JN	PONTO DE DRENAGEM PARA AR CONDICIONADO, INCLUSIVE CAIXA	Composições	UN	38,00	R\$ 255,30	R\$ 9.701,40
1.19.5	103244	AR CONDICIONADO SPLIT INVERTER, HI-WALL (PAREDE), 9000 BTU/H, CICLO FRIO - FORNECIMENTO E INSTALAÇÃO. AF 11/2021 PE	SINAPI	UN	2,00	R\$ 2.506,98	R\$ 5.013,96

OBRA:		REFORMA E AMPLIAÇÃO DA ESCOLA DE ARTES - TEATRO MARQUISE BRANCA	DATA : 01/11/2023	BDI : 20,34%
DESCRIÇÃO:	REFORMAR E AMPLIAR A ESCOLA DE ARTES - TEATRO MARQUISE BRANCA		SEINFRA	028 SEM DESONERAÇÃO 114,15% 71,31% 10/2023
LOCAL:	AV. PADRE CÍCERO, S/N - SALESIANOS, JUAZEIRO DO NORTE - CE		SINAPI	2023/09 SEM DESONERAÇÃO 114,15% 71,31% 10/2023
CLIENTE:	SECRETARIA DE EDUCAÇÃO DE JUAZEIRO DO NORTE - SEDUC		Composição	PRÓPRIA 0,00% 0,00%
UNIDADES:	1414.5M2			
VALOR POR UNIDADE:	R\$ 4.532,05			

ITEM	CÓDIGO	DESCRIÇÃO	FONTE	UNID	QUANTIDADE	UNITÁRIO	TOTAL
1.19.6	103247	AR CONDICIONADO SPLIT INVERTER, HI-WALL (PAREDE), 12000 BTU/H, CICLO FRIO - FORNECIMENTO E INSTALAÇÃO. AF 11/2021 PE	SINAPI	UN	28,00	R\$ 2.780,68	R\$ 72.297,68
1.19.7	103250	AR CONDICIONADO SPLIT INVERTER, HI-WALL (PAREDE), 18000 BTU/H, CICLO FRIO - FORNECIMENTO E INSTALAÇÃO. AF 11/2021 PE	SINAPI	UN	10,00	R\$ 4.032,14	R\$ 40.321,40
1.20	EQUIPAMENTOS DE SOM E IMAGEM						R\$ 29.810,84
1.20.1	90456	QUEBRA EM ALVENARIA PARA INSTALAÇÃO DE CAIXA DE TOMADA (4X4 OU 4X2). AF 09/2023	SINAPI	UN	1,00	R\$ 6,32	R\$ 6,32
1.20.2	C4761	CAIXA DE LIGAÇÃO PVC 4" X 4"	SEINFRA	UN	14,00	R\$ 14,30	R\$ 200,20
1.20.3	91837	ELETRODUTO FLEXÍVEL CORRUGADO REFORÇADO, PVC, DN 32 MM (1"), PARA CIRCUITOS TERMINAIS, INSTALADO EM FORRO - FORNECIMENTO E INSTALAÇÃO. AF 03/2023	SINAPI	M	147,00	R\$ 30,30	R\$ 4.454,10
1.20.4	91857	ELETRODUTO FLEXÍVEL CORRUGADO REFORÇADO, PVC, DN 32 MM (1"), PARA CIRCUITOS TERMINAIS, INSTALADO EM PAREDE - FORNECIMENTO E INSTALAÇÃO. AF 03/2023	SINAPI	M	40,00	R\$ 17,62	R\$ 704,80
1.20.5	C4762	CAIXA DE LIGAÇÃO PVC 4" X 2"	SEINFRA	UN	18,00	R\$ 11,49	R\$ 206,82
1.20.6	C0598	CAIXA DE DERIVAÇÃO NO PISO 300X300MM OU 420X420MM	SEINFRA	UN	11,00	R\$ 115,11	R\$ 1.266,21
1.20.7	91840	ELETRODUTO FLEXÍVEL CORRUGADO, PEAD, DN 40 MM (1 1/4"), PARA CIRCUITOS TERMINAIS, INSTALADO EM FORRO - FORNECIMENTO E INSTALAÇÃO. AF 03/2023	SINAPI	M	56,48	R\$ 27,75	R\$ 1.567,32
1.20.8	C0855	CONDULETE DE PVC DE 1" TIPO C - E - LL - LR	SEINFRA	UN	8,00	R\$ 38,39	R\$ 307,12
1.20.9	92865	CAIXA OCTOGONAL 4" X 4", METÁLICA, INSTALADA EM LAJE - FORNECIMENTO E INSTALAÇÃO. AF 03/2023	SINAPI	UN	6,00	R\$ 16,92	R\$ 101,52
1.20.10	C3679	PONTO PARA SISTEMA DE SOM, MATERIAL E EXECUÇÃO	SEINFRA	PT	39,00	R\$ 538,37	R\$ 20.996,43
1.21	PRAÇA						R\$ 1.044.748,89
1.21.1	C2716	DEMOLIÇÃO DE PISO DE LADRILHO	SEINFRA	M2	137,00	R\$ 24,38	R\$ 3.340,06
1.21.2	97628	DEMOLIÇÃO DE LAJES, EM CONCRETO ARMADO, DE FORMA MANUAL, SEM REAPROVEITAMENTO. AF 09/2023	SINAPI	M3	0,69	R\$ 307,26	R\$ 212,01
1.21.3	97635	REMOÇÃO DE PISO DE BLOCO INTERTRAVADO OU DE PEDRA PORTUGUESA, DE FORMA MANUAL, COM REAPROVEITAMENTO. AF 09/2023	SINAPI	M2	1.681,50	R\$ 20,84	R\$ 35.042,46
1.21.4	C1043	DEMOLIÇÃO DE ALVENARIA DE TIJOLOS S/ REAPROVEITAMENTO	SEINFRA	M3	4,21	R\$ 82,84	R\$ 348,76
1.21.5	C2207	RETIRADA DE GUIAS PRÉ FABRICADAS DE CONCRETO	SEINFRA	M	405,87	R\$ 13,80	R\$ 5.601,01
1.21.6	C1048	DEMOLIÇÃO DE CONCRETO ARMADO C/MARTELETE PNEUMÁTICO	SEINFRA	M3	16,41	R\$ 721,43	R\$ 11.838,67
1.21.7	C2204	RETIRADA DE ÁRVORES	SEINFRA	UN	3,00	R\$ 585,14	R\$ 1.755,42
1.21.8	C0708	CARGA MECANIZADA DE ENTULHO EM CAMINHÃO BASCULANTE	SEINFRA	M3	178,32	R\$ 5,64	R\$ 1.005,72
1.21.9	C2532	TRANSPORTE DE MATERIAL, EXCETO ROCHA EM CAMINHÃO ATÉ 20KM	SEINFRA	M3	178,32	R\$ 70,86	R\$ 12.635,76
1.21.10	C0328	ATERRO C/COMPACTAÇÃO MECÂNICA E CONTROLE, MAT. DE AQUISIÇÃO	SEINFRA	M3	1.112,36	R\$ 128,22	R\$ 142.626,80
1.21.11	C1429	GRAMA EM ÁREAS EXTERNAS, INCLUSIVE MATERIAL	SEINFRA	M2	278,94	R\$ 18,79	R\$ 5.241,28
1.21.12	C2862	LASTRO DE BRITA	SEINFRA	M3	63,89	R\$ 187,84	R\$ 12.001,10
1.21.13	92404	EXECUÇÃO DE PAVIMENTO EM PISO INTERTRAVADO, COM BLOCO 16 FACES DE 22 X 11 CM, ESPESSURA 8 CM. AF 10/2022	SINAPI	M2	503,23	R\$ 88,54	R\$ 43.549,52
1.21.14	92393	EXECUÇÃO DE PAVIMENTO EM PISO INTERTRAVADO, COM BLOCO SEXTAVADO DE 25 X 25 CM, ESPESSURA 6 CM. AF 10/2022	SINAPI	M2	290,53	R\$ 68,10	R\$ 19.785,09
1.21.15	C1924	PISO RÚSTICO DE CONCRETO RIPADO (0.50X0.50)m JUNTAS= 5cm ESP. = 8cm	SEINFRA	M2	901,55	R\$ 154,94	R\$ 139.686,16
1.21.16	C2785	ESCAVAÇÃO MANUAL SOLO DE 2ª CAT. PROF. ATÉ 1.50m	SEINFRA	M3	163,34	R\$ 85,33	R\$ 13.937,80
1.21.17	C1609	LASTRO DE CONCRETO INCLUINDO PREPARO E LANÇAMENTO	SEINFRA	M3	6,09	R\$ 819,11	R\$ 4.988,38
1.21.18	C4646	CORRIMÃO DUPLA ALTURA EM AÇO INOX DIAM 1 1/2	SEINFRA	M	59,08	R\$ 466,61	R\$ 27.567,32
1.21.19	C3659	PORTÃO DE METALON E BARRA CHATA DE FERRO C/FECHADURA E DOBRADIÇA, INCLUS. PINTURA ESMALTE SINTÉTICO	SEINFRA	M2	5,00	R\$ 591,12	R\$ 2.955,60
1.21.20	94277	ASSENTAMENTO DE GUIA (MEIO-FIO) EM TRECHO RETO, CONFECCIONADA EM CONCRETO PRÉ-FABRICADO, DIMENSÕES 80X08X08X25 CM (COMPRIMENTO X BASE INFERIOR X BASE SUPERIOR X ALTURA), PARA URBANIZAÇÃO INTERNA DE EMPREENDIMENTOS. AF 06/2016	SINAPI	M	550,52	R\$ 46,07	R\$ 25.362,46

PLANILHA ORÇAMENTÁRIA			
OBRA:	REFORMA E AMPLIAÇÃO DA ESCOLA DE ARTES - TEATRO MARQUISE BRANCA	DATA: 01/11/2023	BDI: 20,34%
DESCRIÇÃO:	REFORMAR E AMPLIAR A ESCOLA DE ARTES - TEATRO MARQUISE BRANCA	SEINFRA	028 SEM DESONERAÇÃO 114,15% 71,31% 10/2023
LOCAL:	AV. PADRE CÍCERO, S/N - SALESIANOS, JUAZEIRO DO NORTE - CE	SINAPI	2023/09 SEM DESONERAÇÃO 114,15% 71,31% 10/2023
CLIENTE:	SECRETARIA DE EDUCAÇÃO DE JUAZEIRO DO NORTE - SEDUC	Composição	PRÓPRIA 0,00% 0,00%
UNIDADES:	1414,5M2		
VALOR POR UNIDADE:	R\$ 4.532,05		

ITEM	CÓDIGO	DESCRIÇÃO	FORTE	UNID	QUANTIDADE	UNITÁRIO	TOTAL
1.21.21	C3347	ALVENARIA DE PEDRA ARGAMASSADA (TRAÇO 1:4) C/AGREGADOS ADQUIRIDOS	SEINFRA	M3	209,26	R\$ 692,40	R\$ 144.891,62
1.21.22	C0054	ALVENARIA DE EMBASAMENTO DE PEDRA ARGAMASSADA	SEINFRA	M3	65,55	R\$ 693,53	R\$ 45.460,89
1.21.23	C4592	ALVENARIA DE EMBASAMENTO EM TIJOLO CERÂMICO FURADO C/ ARGAMASSA CIMENTO E AREIA 1:4	SEINFRA	M3	32,65	R\$ 852,33	R\$ 27.828,57
1.21.24	C0073	ALVENARIA DE TIJOLO CERÂMICO FURADO (9x19x19)cm C/ARGAMASSA MISTA DE CAL HIDRATADA ESP.=10cm (1:2:8)	SEINFRA	M2	16,20	R\$ 81,47	R\$ 1.319,81
1.21.25	C0095	APILOAMENTO DE PISO OU FUNDO DE VALAS C/MAÇO DE 30 A 60 KG	SEINFRA	M2	207,05	R\$ 41,45	R\$ 8.582,22
1.21.26	C0776	CHAPISCO C/ ARGAMASSA DE CIMENTO E AREIA S/PENEIRAR TRAÇO 1:3 ESP. = 5mm P/ PAREDE	SEINFRA	M2	240,17	R\$ 9,58	R\$ 2.300,83
1.21.27	87777	EMBOÇO OU MASSA ÚNICA EM ARGAMASSA TRAÇO 1:2:8, PREPARO MANUAL, APLICADA MANUALMENTE EM PANOS DE FACHADA COM PRESENÇA DE VÃOS, ESPESSURA DE 25 MM. AF 08/2022	SINAPI	M2	425,97	R\$ 89,03	R\$ 29.404,71
1.21.28	C1615	LATEX DUAS DEMÃOS EM PAREDES INTERNAS S/MASSA	SEINFRA	M2	745,27	R\$ 27,50	R\$ 20.494,93
1.21.29	102507	PINTURA DE DEMARCAÇÃO DE VAGA COM TINTA EPOXI, E = 10 CM, APLICAÇÃO MANUAL. AF 05/2021	SINAPI	M	257,17	R\$ 7,30	R\$ 1.877,34
1.21.30	102513	PINTURA DE SÍMBOLOS E TEXTOS COM TINTA ACRILICA, DEMARCAÇÃO COM FITA ADESIVA E APLICAÇÃO COM ROLO. AF 05/2021	SINAPI	M2	16,00	R\$ 51,05	R\$ 816,80
1.21.31	COM-63293293	BANCO EM ALVENARIA COM TAMPO DE GRANILITE - TIPO 01 PMJN	Composições	UN	19,00	R\$ 1.505,86	R\$ 28.611,34
1.21.32	COM-43151429	ENCOSTO DE BANCO DE PRAÇA - PADRÃO PMJN	Composições	UN	30,00	R\$ 238,72	R\$ 7.161,60
1.21.33	COMP-UBS-055	BICILETÁRIO EM TUBO DE AÇO GALVANIZADO	Composições	UN	2,00	R\$ 796,52	R\$ 1.593,04
1.21.34	COM-95868314	CARAMANCHÃO METÁLICO - PADRÃO PMJN	Composições	UN	17,00	R\$ 8.418,82	R\$ 143.119,94
1.21.35	00042440	LIXEIRA DUPLA, COM CAPACIDADE VOLUMÉTRICA DE 60L*, FABRICADA EM TUBO DE AÇO CARBONO, CESTOS EM CHAPA DE AÇO E PINTURA NO PROCESSO ELETROSTÁTICO - PARA ACADEMIA AO AR LIVRE / ACADEMIA DA TERCEIRA IDADE - ATÍ	SINAPI	UN	11,00	R\$ 1.487,29	R\$ 16.360,19
1.21.36	C1628	LIMPEZA GERAL	SEINFRA	M2	2.408,79	R\$ 17,06	R\$ 41.093,96
1.21.37	PONTO DE ÔNIBUS						R\$ 14.349,72
1.21.37.1	SERVIÇOS PRELIMINARES						R\$ 47,45
1.21.37.1.	C2781	ESCAVAÇÃO MANUAL SÓLO DE 1A CAT. PROF. DE 1.51 a 3.00m	SEINFRA	M3	0,06	R\$ 85,33	R\$ 5,12
1.21.37.1.	96617	LASTRO DE CONCRETO MAGRO, APLICADO EM BLOCOS DE COROAMENTO OU SAPATAS, ESPESSURA DE 3 CM. AF 08/2017	SINAPI	M2	0,12	R\$ 24,53	R\$ 2,94
1.21.37.1.	C0843	CONCRETO P/VIBR., FCK 25 MPa COM AGREGADO ADQUIRIDO	SEINFRA	M3	0,06	R\$ 656,49	R\$ 39,39
1.21.37.2	ESTRUTURA						R\$ 9.412,17
1.21.37.2.	COMP 01-ABRIGO	ESTRUTURA EM AÇO GALVANIZADO 10X10CM - MATERIAL E EXECUÇÃO	Composições	M	31,00	R\$ 102,85	R\$ 3.188,35
1.21.37.2.	00034391	VIDRO COMUM LAMINADO LISO INCOLOR DUPLO, ESPESSURA TOTAL 8 MM (CADA CAMADA DE 4 MM) - COLOCADO	SINAPI	M2	6,63	R\$ 921,80	R\$ 6.111,53
1.21.37.2.	C1281	ESMALTE SINTÉTICO EM ESTRUTURA DE AÇO CARBONO 50 MICRA C/REVÓLVER	SEINFRA	M2	7,88	R\$ 14,25	R\$ 112,29
1.21.37.3	COBERTURA						R\$ 2.548,07
1.21.37.3.	C1353	ESTRUTURA METÁLICA EM AÇO	SEINFRA	M2	5,12	R\$ 323,88	R\$ 1.658,27
1.21.37.3.	C1281	ESMALTE SINTÉTICO EM ESTRUTURA DE AÇO CARBONO 50 MICRA C/REVÓLVER	SEINFRA	M2	4,48	R\$ 14,25	R\$ 63,84
1.21.37.3.	C0769	CHAPA POLICARBONATO ALVEOLAR CRISTAL ESP.= 8mm	SEINFRA	M2	5,12	R\$ 161,32	R\$ 825,96
1.21.37.4	DIVERSOS						R\$ 2.342,03
1.21.37.4.	C1640	LUMINÁRIA LED 20W	SEINFRA	UN	2,00	R\$ 108,79	R\$ 213,58
1.21.37.4.	C0360	BANCO DE MADEIRA C/ESTRUTURA DE FERRO - L= 2.50M	SEINFRA	UN	1,00	R\$ 1.421,84	R\$ 1.421,84
1.21.37.4.	C1947	PONTO ELÉTRICO, MATERIAL E EXECUÇÃO	SEINFRA	PT	2,00	R\$ 340,26	R\$ 680,52
1.21.37.4.	C3236	SÍMBOLOS NO PAVIMENTO/RESINA ACRÍLICA	SEINFRA	M2	0,64	R\$ 40,77	R\$ 26,09
1.22	SERVIÇOS COMPLEMENTARES						R\$ 51.524,52
1.22.1	C1628	LIMPEZA GERAL	SEINFRA	M2	1.414,50	R\$ 17,06	R\$ 24.131,37

PLANILHA ORÇAMENTÁRIA			
 JUAZEIRO DO NORTE	OBRA:	REFORMA E AMPLIAÇÃO DA ESCOLA DE ARTES - TEATRO MARQUISE BRANCA	DATA : 01/11/2023 BDI : 20,34%
	DESCRIÇÃO:	REFORMAR E AMPLIAR A ESCOLA DE ARTES - TEATRO MARQUISE BRANCA	SEINFRA 028 SEM DESONERAÇÃO 114,15% 71,31% 10/2023
	LOCAL:	AV. PADRE CÍCERO, S/N - SALESIANOS, JUAZEIRO DO NORTE - CE	SINAPI 2023/09 SEM DESONERAÇÃO 114,15% 71,31% 10/2023
	CLIENTE:	SECRETARIA DE EDUCAÇÃO DE JUAZEIRO DO NORTE - SEDUC	Composição PRÓPRIA 0,00% 0,00%
	UNIDADES:	1414.5M2	
	VALOR POR UNIDADE:	R\$ 4.532,05	

ITEM	CÓDIGO	DESCRIÇÃO	FONTE	UNID	QUANTIDADE	PREÇO UNITÁRIO R\$	PREÇO TOTAL R\$
1.22.2	COMP 06 - DEMUTRAM	LETREIRO EM CAIXA DE ZINCO, LARG. = 0,30m - FORNECIMENTO E INSTALAÇÃO	Composições	M2	3,50	R\$ 1.318,69	R\$ 4.615,42
1.22.3	CP0006JN	GUARDA CORPO TELADO C/ CORRIMÃO EM TUBO DE AÇO GALVANIZADO - INCLUSIVE PINTURA EM ESMALTE SINTÉTICO	Composições	M	27,42	R\$ 532,67	R\$ 14.805,81
1.22.4	C4006	REDE DE GÁS P/ COZINHA (FORN./MONTAGEM)	SEINFRA	M	10,00	R\$ 30,33	R\$ 303,30
1.22.5	C2947	SINALIZAÇÃO DE ADVERTÊNCIA	SEINFRA	UN	2,00	R\$ 19,74	R\$ 39,48
1.22.6	00011756	REGISTRO OU REGULADOR DE GÁS COZINHA, VAZAO DE 2 KG/H, 2,8 KPA	SINAPI	UN	3,00	R\$ 48,85	R\$ 146,55
1.22.7	C2769	ESCADA DE MARINHEIRO EM FERRO CHATO S/PROTEÇÃO	SEINFRA	M	3,75	R\$ 458,84	R\$ 1.720,65
1.22.8	00010848	PLACA DE INAUGURACAO METALICA, *40* CM X *60* CM	SINAPI	UN	1,00	R\$ 907,06	R\$ 907,06
1.22.9	C0864	CONJUNTO DE MASTRO P/ TRÊS BANDEIRAS E PEDESTAL	SEINFRA	UN	1,00	R\$ 5.054,88	R\$ 5.054,88
23	ADMINISTRAÇÃO LOCAL						R\$ 384.827,28
1.23.1	94295	MESTRE DE OBRAS COM ENCARGOS COMPLEMENTARES	SINAPI	MES	12,00	R\$ 8.230,15	R\$ 98.761,80
1.23.2	93565	ENGENHEIRO CIVIL DE OBRA JUNIOR COM ENCARGOS COMPLEMENTARES	SINAPI	MES	12,00	R\$ 23.838,79	R\$ 286.065,48
						VALOR BASTANTE	R\$ 483.556,28
						VALOR ORÇAMENTO	R\$ 1.377.028,32
						VALOR TOTAL	R\$ 1.860.584,60
Seis Milhões Quatrocentos e Dez Mil Quinhentos e Oitenta e Três reais e 60 centavos							

PARCELA DE MAIOR RELEVÂNCIA TÉCNICA E FINANCEIRA

OBRA: REFORMA E AMPLIAÇÃO DA ESCOLA (ITES - TEATRO MARQUISE BRANCA) DATA: 01/11/2023 BDI: 20,34%

DESCRIÇÃO: REFORMAR E AMPLIAR A ESCOLA DE ARTES - TEATRO MARQUISE BRANCA

LOCAL: AV. PADRE CICERO, S/N - SALESIANOS, JUAZEIRO DO NORTE - CE

CLIENTE: SECRETARIA DE EDUCAÇÃO DE JUAZEIRO DO NORTE - SEDUC

UNIDADES: 1414,5M2

VALOR POR UNIDADE: R\$ 4.533,26

SEINFRA: 028 SEM DESONERAÇÃO 114,15% 71,31% 102023
 SINAPI 202308 SEM DESONERAÇÃO 114,15% 71,31% 102023
 Composições PROPRIA 0,00% 0,00%

DESCRIÇÃO		SEINFRA	SINAPI	SEINFRA	TPO	UNID	PREÇO	PREÇO	PREÇO	PREÇO	PREÇO	PREÇO
C1401	FORMA DE TÁBUAS DE 1" DE 3A. P/ SUPERESTRUTURA - UTIL. 2 X	SEINFRA		SEINFRA	Serviço	M2	1.974,30	R\$ 204,59	R\$ 403.922,04	6,30	6,30	A
87777	EMBOÇO OU MASSA ÚNICA EM ARGAMASSA TRAÇO 1:2:8; PREPARO MANUAL, APLICADA MANUALMENTE EM PANOS DE FACHADA COM PRESENÇA DE VAOS, ESPESSURA DE 25 MM. AF_08/2022	SINAPI	SINAPI		Serviço	M2	5.497,42	R\$ 69,03	R\$ 379.486,90	5,92	12,22	A
C2426	TELHA DE ALUMÍNIO C/MILO POLIURETANO, TRAPEZOIDAL+TRAPEZOIDAL	SEINFRA		SEINFRA	Serviço	M2	1.037,11	R\$ 194,06	R\$ 201.261,57	3,14	19,82	A
C1920	PISO INDUSTRIAL NATURAL ESP. = 12mm, INCLUS. POLIMENTO (INTERNO)	SEINFRA		SEINFRA	Serviço	M2	959,95	R\$ 175,11	R\$ 168.096,84	2,62	22,44	A
C0844	CONCRETO P/MBR., FCK 30 MPa COM AGREGADO ADQUIRIDO	SEINFRA		SEINFRA	Serviço	M3	228,90	R\$ 702,89	R\$ 160.891,52	2,51	24,95	A

COMISSÃO DE LICITAÇÃO
 Folha Nº 265

BOBSONE FILHO
 U-20230808
 BOBSONE FILHO

PLANILHA ORÇAMENTÁRIA - CUSTO DIRETO

OBRA:	REFORMA E AMPLIAÇÃO DA ESCOLA DE ARTES - TEATRO MARQUISE BRANCA	DATA:	01/11/2023	BDI:	20,34%
DESCRIÇÃO:	REFORMAR E AMPLIAR A ESCOLA DE ARTES - TEATRO MARQUISE BRANCA	FONTE:	SEINFRA	ORÇAMENTO:	028 SEM DESONERAÇÃO
LOCAL:	AV. PADRE CICERO, S/N - SALESIANOS, JUAZEIRO DO NORTE - CE	PERCENTUAL:	114,15%	DATA INÍCIO:	10/2023
CLIENTE:	SECRETARIA DE EDUCAÇÃO DE JUAZEIRO DO NORTE - SEDUC	PERCENTUAL:	114,15%	DATA FIM:	10/2023
UNIDADES:	1414.5M2	COMPOSIÇÃO:	PROPRIA	PERCENTUAL:	0,00%
VALOR POR UNIDADE:	R\$ 4.532,05				

ITEM	CÓDIGO	DESCRIÇÃO	FONTE	UNIDADE	QTD	CUSTO DIRETO (R\$)			PREÇO UNITÁRIO (R\$)	PREÇO TOTAL (R\$)
						MÃO DE OBRA	MATERIAL	OUTROS		
1		REFORMA E AMPLIAÇÃO DA ESCOLA DE ARTES - TEATRO MARQUISE BRANCA								R\$ 6.412.319,50
1.1		SERVIÇOS PRELIMINARES								R\$ 67.657,90
1.1.1	C1937	PLACAS PADRÃO DE OBRA	SEINFRA	M2	6,00	R\$ 40,51	R\$ 146,50	R\$ 0,00	R\$ 38,04	R\$ 225,05
1.1.2	98459	TAPUME COM TELHA METÁLICA. AF_05/2018	SINAPI	M2	369,60	R\$ 14,46	R\$ 90,39	R\$ 0,00	R\$ 22,47	R\$ 132,96
1.1.3	C1630	LOCAÇÃO DA OBRA - EXECUÇÃO DE GABARITO	SEINFRA	M2	1.414,50	R\$ 6,12	R\$ 1,60	R\$ 0,00	R\$ 1,57	R\$ 9,31
1.1.4	C2850	INSTALAÇÕES PROVISÓRIAS DE LUZ, FORÇA, TELEFONE E LÓGICA	SEINFRA	UN	1,00	R\$ 0,00	R\$ 1.676,69	R\$ 0,00	R\$ 341,04	R\$ 2.017,73
1.1.5	C2851	INSTALAÇÕES PROVISÓRIAS DE ÁGUA	SEINFRA	UN	1,00	R\$ 402,28	R\$ 979,29	R\$ 0,00	R\$ 281,01	R\$ 1.662,58
1.1.6	C2849	INSTALAÇÕES PROVISÓRIAS DE ESGOTO	SEINFRA	UN	1,00	R\$ 0,00	R\$ 262,81	R\$ 0,00	R\$ 53,46	R\$ 316,27
1.2		DEMOLIÇÕES								R\$ 192.232,18
1.2.1	97625	DEMOLIÇÃO DE ALVENARIA PARA QUALQUER TIPO DE BLOCO, DE FORMA MECANIZADA, SEM REAPROVEITAMENTO. AF_09/2023	SINAPI	M3	199,63	R\$ 7,77	R\$ 11,85	R\$ 37,25	R\$ 12,04	R\$ 71,25
1.2.2	C1074	DEMOLIÇÃO DE REVESTIMENTO C/ CERÂMICAS	SEINFRA	M2	48,46	R\$ 57,37	R\$ 0,00	R\$ 0,00	R\$ 11,67	R\$ 69,04
1.2.3	C1070	DEMOLIÇÃO DE REVESTIMENTO C/ ARGAMASSA	SEINFRA	M2	1.653,95	R\$ 11,47	R\$ 0,00	R\$ 0,00	R\$ 2,33	R\$ 13,80
1.2.4	C1066	DEMOLIÇÃO DE PISO CIMENTADO SOBRE LASTRO DE CONCRETO	SEINFRA	M2	358,01	R\$ 29,83	R\$ 0,00	R\$ 0,00	R\$ 6,07	R\$ 35,90
1.2.5	C1069	DEMOLIÇÃO DE PISO INDUSTRIAL	SEINFRA	M2	1.049,73	R\$ 61,13	R\$ 0,00	R\$ 0,00	R\$ 12,43	R\$ 73,56
1.2.6	C1065	DEMOLIÇÃO DE PISO CERÂMICO SOBRE LASTRO DE CONCRETO	SEINFRA	M2	17,12	R\$ 32,12	R\$ 0,00	R\$ 0,00	R\$ 6,53	R\$ 38,65
1.2.7	97643	REMOÇÃO DE PISO DE MADEIRA (ASSOALHO E BARROTE), DE FORMA MANUAL, SEM REAPROVEITAMENTO. AF_09/2023	SINAPI	M2	42,32	R\$ 16,52	R\$ 0,00	R\$ 0,00	R\$ 4,98	R\$ 29,44
1.2.8	C3039	RETIRADA DE CARPETE S/ REAPROVEITAMENTO	SEINFRA	M2	60,80	R\$ 5,07	R\$ 0,00	R\$ 0,00	R\$ 1,03	R\$ 6,10
1.2.9	C2210	RETIRADA DE PORTAS E JANELAS, INCLUSIVE BATENTES	SEINFRA	M2	34,49	R\$ 18,36	R\$ 0,00	R\$ 0,00	R\$ 3,73	R\$ 22,09
1.2.10	C4618	DEMOLIÇÃO DE INSTALAÇÃO HIDRÁULICA - TUBOS E CONEXÕES	SEINFRA	PT	8,00	R\$ 41,67	R\$ 0,00	R\$ 0,00	R\$ 8,48	R\$ 50,15
1.2.11	C4619	DEMOLIÇÃO DE INSTALAÇÃO SANITÁRIA - TUBOS E CONEXÕES	SEINFRA	PT	9,00	R\$ 40,29	R\$ 0,00	R\$ 0,00	R\$ 8,19	R\$ 48,48
1.2.12	C1061	DEMOLIÇÃO DE LOUÇA SANITÁRIA	SEINFRA	UN	9,00	R\$ 22,76	R\$ 0,00	R\$ 0,00	R\$ 4,63	R\$ 27,39
1.2.13	C1045	DEMOLIÇÃO DE COBERTURA C/ TELHAS CERÂMICAS	SEINFRA	M2	1.531,34	R\$ 13,77	R\$ 0,00	R\$ 0,00	R\$ 2,80	R\$ 16,57
1.2.14	C1056	DEMOLIÇÃO DE FORRO DE GESSO	SEINFRA	M2	108,65	R\$ 4,31	R\$ 0,00	R\$ 0,00	R\$ 0,88	R\$ 5,19

PLANILHA ORÇAMENTÁRIA - CUSTO DIRETO

OBRA:	REFORMA E AMPLIAÇÃO DA ESCOLA DE ARTES - TEATRO MARQUISE BRANCA		
DESCRIÇÃO:	REFORMAR E AMPLIAR A ESCOLA DE ARTES - TEATRO MARQUISE BRANCA		
LOCAL:	AV. PADRE CICERO, S/N - SALESIANOS, JUAZEIRO DO NORTE - CE		
CLIENTE:	SECRETARIA DE EDUCAÇÃO DE JUAZEIRO DO NORTE - SEDUC		
UNIDADES:	1414.5M2		
VALOR POR UNIDADE:	R\$ 4.532,05		
DATA:	01/11/2023	BDI:	20,34%
EMPRESA:	SEINFRA	DATA INÍCIO:	10/2023
COMPOSIÇÃO:	028 SEM DESONERAÇÃO	DATA FIM:	10/2023
	SINAPI	114,15% 71,31%	114,15% 71,31%
	202309 SEM DESONERAÇÃO	0,00%	0,00%
	PROPRIA		

ITEM	CÓDIGO	DESCRIÇÃO	FONTE	UNIDADE	QTD	CUSTO DIRETO (R\$)			PREÇO UNITÁRIO (R\$)	PREÇO TOTAL (R\$)
						MÃO DE OBRA	MATERIAL	EMBARTE		
1.2.15	C1054	DEMOLIÇÃO DE FORRO DE PVC	SEINFRA	M2	133,78	R\$ 17,21	R\$ 0,00	R\$ 3,50	R\$ 20,71	R\$ 2.770,58
1.2.16	C1044	DEMOLIÇÃO DE CALHAS	SEINFRA	M	37,54	R\$ 25,63	R\$ 0,00	R\$ 5,21	R\$ 30,84	R\$ 1.157,73
1.2.17	C4913	REMOÇÃO DE PINTURA LÁTEX (RASPAGEM E/OU LIXAMENTO E/OU ESCOVAÇÃO)	SEINFRA	M2	33,15	R\$ 8,10	R\$ 0,00	R\$ 1,65	R\$ 9,75	R\$ 323,21
1.2.18	C0708	CARGA MECANIZADA DE ENTULHO EM CAMINHÃO BASCULANTE	SEINFRA	M3	358,87	R\$ 0,70	R\$ 3,65	R\$ 0,34	R\$ 5,64	R\$ 2.024,03
1.2.19	C2532	TRANSPORTE DE MATERIAL, EXCETO ROCHA EM CAMINHÃO ATÉ 20KM	SEINFRA	M3	358,87	R\$ 9,15	R\$ 49,72	R\$ 0,01	R\$ 70,86	R\$ 25.429,53
1.3		Movimento de Terra								R\$ 25.188,54
1.3.1	C0330	ATERRO C/COMPACTAÇÃO MANUAL S/CONTROLE, MAT. C/AQUISIÇÃO	SEINFRA	M3	187,82	R\$ 34,44	R\$ 77,00	R\$ 22,67	R\$ 134,11	R\$ 25.188,54
1.4		INFRAESTRUTURA								R\$ 271.136,19
1.4.1	C2786	ESCAVAÇÃO MANUAL SOLO DE 2ª CAT. PROF. DE 1.51 a 3.00m	SEINFRA	M3	560,00	R\$ 107,18	R\$ 0,00	R\$ 21,80	R\$ 128,98	R\$ 72.228,80
1.4.2	C0095	APILOAMENTO DE PISO OU FUNDO DE VALAS C/MAÇO DE 30 A 60 KG	SEINFRA	M2	292,00	R\$ 34,44	R\$ 0,00	R\$ 7,01	R\$ 41,45	R\$ 12.103,40
1.4.3	C1609	LASTRO DE CONCRETO INCLUINDO PREPARO E LANÇAMENTO	SEINFRA	M3	48,80	R\$ 377,88	R\$ 302,78	R\$ 138,45	R\$ 819,11	R\$ 39.972,57
1.4.4	C0217	ARMADURA CA-60 FINA D=3,40 A 6,40mm	SEINFRA	KG	5,58	R\$ 3,36	R\$ 9,06	R\$ 2,53	R\$ 14,95	R\$ 83,42
1.4.5	C0216	ARMADURA CA-50A MÉDIA D= 6,3 A 10,0mm	SEINFRA	KG	1.686,51	R\$ 3,83	R\$ 8,50	R\$ 2,51	R\$ 14,84	R\$ 25.027,81
1.4.6	C0215	ARMADURA CA-50A GROSSA D= 12,5 A 25,0mm	SEINFRA	KG	450,81	R\$ 4,79	R\$ 8,67	R\$ 2,74	R\$ 16,20	R\$ 7.303,12
1.4.7	C1400	FORMA DE TÁBUAS DE 1" DE 3A. P/FUNDAÇÕES UTIL. 5 X	SEINFRA	M2	177,30	R\$ 62,34	R\$ 21,31	R\$ 17,01	R\$ 100,66	R\$ 17.847,02
1.4.8	C0844	CONCRETO P/VIBR., FCK 30 MPa COM AGREGADO ADQUIRIDO	SEINFRA	M3	64,50	R\$ 138,49	R\$ 445,60	R\$ 118,80	R\$ 702,89	R\$ 45.336,41
1.4.9	C1604	LANÇAMENTO E APLICAÇÃO DE CONCRETO S/ ELEVAÇÃO	SEINFRA	M3	64,50	R\$ 175,28	R\$ 0,00	R\$ 35,65	R\$ 210,93	R\$ 13.604,99
1.4.10	C2920	REATERRO C/COMPACTAÇÃO MECÂNICA, E CONTROLE, MATERIAL DA VALA	SEINFRA	M3	644,15	R\$ 22,23	R\$ 6,48	R\$ 6,01	R\$ 35,56	R\$ 22.905,97
1.4.11	C0054	ALVENARIA DE EMBASAMENTO DE PEDRA ARGAMASSADA	SEINFRA	M3	2,87	R\$ 343,49	R\$ 232,82	R\$ 17,22	R\$ 693,53	R\$ 1.990,43
1.4.12	C0328	ATERRO C/COMPACTAÇÃO MECÂNICA E CONTROLE, MAT. DE AQUISIÇÃO	SEINFRA	M3	99,30	R\$ 22,23	R\$ 63,48	R\$ 21,67	R\$ 128,22	R\$ 12.732,25
1.5		SUPERESTRUTURA								R\$ 727.699,22
1.5.1	C0217	ARMADURA CA-60 FINA D=3,40 A 6,40mm	SEINFRA	KG	1.526,40	R\$ 3,36	R\$ 9,06	R\$ 2,53	R\$ 14,95	R\$ 22.819,68
1.5.2	C0216	ARMADURA CA-50A MÉDIA D= 6,3 A 10,0mm	SEINFRA	KG	5.413,38	R\$ 3,83	R\$ 8,50	R\$ 2,51	R\$ 14,84	R\$ 80.334,56

PLANILHA ORÇAMENTÁRIA - CUSTO DIRETO

OBRA: REFORMA E AMPLIAÇÃO DA ESCOLA DE ARTES - TEATRO MARQUISE BRANCA	DATA : 01/11/2023	BDI : 20,34%
DESCRIÇÃO: REFORMAR E AMPLIAR A ESCOLA DE ARTES - TEATRO MARQUISE BRANCA	FONTE: SEINFRA	MORA: 114,15% 71,31% 10/2023
LOCAL: AV. PADRE CICERO, S/N - SALESIANOS, JUAZEIRO DO NORTE - CE	SEINFRA: 028 SEM DESONERAÇÃO	MORA: 114,15% 71,31% 10/2023
CLIENTE: SECRETARIA DE EDUCAÇÃO DE JUAZEIRO DO NORTE - SEDUC	SINAPI: 202309 SEM DESONERAÇÃO	PROPRIA: 0,00% 0,00%
UNIDADES: 1414.5M2	Composições	
VALOR POR UNIDADE: R\$ 4.532,05		



ITEM	CÓDIGO	DESCRIÇÃO	FONTE	UNIDADE	QTD	CUSTO DIRETO (R\$)			VALOR UNITÁRIO (R\$)	VALOR TOTAL (R\$)	
						MÃO DE OBRA	MATERIAL	OUTROS			
1.5.3	C0215	ARMADURA CA-50A GROSSA D= 12.5 A 25.0mm	SEINFRA	KG	2.286,36	R\$ 4,79	R\$ 8,67	R\$ 0,00	R\$ 2,74	R\$ 37.039,03	
1.5.4	C1401	FORMA DE TÁBUAS DE 1" DE 3A. P/SUPERESTRUTURA - UTIL. 2 X	SEINFRA	M2	1.974,30	R\$ 71,93	R\$ 98,08	R\$ 0,00	R\$ 34,58	R\$ 403.922,04	
1.5.5	C0844	CONCRETO P/VIBR., FCK 30 MPa COM AGREGADO ADQUIRIDO	SEINFRA	M3	164,40	R\$ 138,49	R\$ 445,60	R\$ 0,00	R\$ 118,80	R\$ 702,89	
1.5.6	C1603	LANÇAMENTO E APLICAÇÃO DE CONCRETO C/ ELEVAÇÃO	SEINFRA	M3	82,20	R\$ 296,38	R\$ 0,00	R\$ 0,00	R\$ 60,28	R\$ 356,66	
1.5.7	C1604	LANÇAMENTO E APLICAÇÃO DE CONCRETO S/ ELEVAÇÃO	SEINFRA	M3	82,20	R\$ 175,28	R\$ 0,00	R\$ 0,00	R\$ 35,65	R\$ 29.317,45	
1.5.8	C1271	LOCAÇÃO MENSAL DE ESCORA METÁLICA P/VIGAS/LAJES	SEINFRA	M2	761,16	R\$ 2,03	R\$ 3,18	R\$ 0,00	R\$ 1,06	R\$ 4.772,47	
1.5.9	C2785	ESCAVAÇÃO MANUAL SOLO DE 2A CAT. PROF. ATÉ 1.50m	SEINFRA	M3	72,00	R\$ 70,91	R\$ 0,00	R\$ 0,00	R\$ 14,42	R\$ 6.143,76	
1.5.10	C2920	REATERRO C/COMPACTAÇÃO MECÂNICA, E CONTROLE, MATERIAL DA VALA	SEINFRA	M3	74,27	R\$ 22,23	R\$ 6,48	R\$ 0,84	R\$ 6,01	R\$ 2.641,04	
1.5.11	C0328	ATERRO C/COMPACTAÇÃO MECÂNICA E CONTROLE, MAT. DE AQUISIÇÃO	SEINFRA	M3	2,68	R\$ 22,23	R\$ 83,48	R\$ 0,84	R\$ 21,67	R\$ 128,22	
1.5.12	C1609	LASTRO DE CONCRETO INCLUINDO PREPARO E LANÇAMENTO	SEINFRA	M3	9,00	R\$ 377,88	R\$ 302,78	R\$ 0,00	R\$ 138,45	R\$ 7.371,99	
1.6	IMPERMEABILIZAÇÃO										
1.6.1	C1461	IMPERMEABILIZAÇÃO DE ÁREAS SUJEITAS À UMIDADE C/ APLICAÇÃO DE DUAS DEMÃOS DE IMPERMEABILIZANTE ESTRUTURAL DILUÍDO C/ ÁGUA E EMULSÃO ADESIVA TRAÇO 12:4:1	SEINFRA	M2	947,33	R\$ 2,68	R\$ 11,90	R\$ 0,00	R\$ 2,97	R\$ 17,55	R\$ 16.625,84
1.6.2	98557	IMPERMEABILIZAÇÃO DE SUPERFÍCIE COM EMULSÃO ASFÁLTICA, 2 DEMÃOS, AF_08/2023	SINAPI	M2	361,28	R\$ 9,90	R\$ 32,26	R\$ 0,00	R\$ 9,36	R\$ 20.007,69	
PAREDES E PAINÉIS											
PAV. TERREO NOVO											
1.7.2.1	C0073	ALVENARIA DE TIJOLO CERÂMICO FURADO (9x19x19)cm C/ARGAMASSA MISTA DE CAL HIDRATADA ESP.=10cm (1:2:8)	SEINFRA	M2	730,70	R\$ 49,55	R\$ 18,14	R\$ 0,00	R\$ 13,77	R\$ 81,47	R\$ 59.530,13
1.7.3	PREDIO ATUAL										
1.7.3.1	C0073	ALVENARIA DE TIJOLO CERÂMICO FURADO (9x19x19)cm C/ARGAMASSA MISTA DE CAL HIDRATADA ESP.=10cm (1:2:8)	SEINFRA	M2	451,88	R\$ 49,55	R\$ 18,14	R\$ 0,00	R\$ 13,77	R\$ 81,47	R\$ 36.814,66
1.7.3.2	C4096	DIVISÓRIA DE GRANITO CINZA E=3cm	SEINFRA	M2	23,02	R\$ 161,70	R\$ 357,08	R\$ 0,00	R\$ 105,52	R\$ 624,30	R\$ 14.371,39

RNP 061001207-0

PLANILHA ORÇAMENTÁRIA - CUSTO DIRETO

OBRA: REFORMA E AMPLIAÇÃO DA ESCOLA DE ARTES - TEATRO MARQUISE BRANCA	DATA : 01/11/2023	BDI : 20,34%
DESCRIÇÃO: REFORMAR E AMPLIAR A ESCOLA DE ARTES - TEATRO MARQUISE BRANCA	FONTE: SEINFRA	MORA: 114,15% 71,31%
LOCAL: AV. PADRE CICERO, S/N - SALESIANOS, JUAZEIRO DO NORTE - CE	VERSÃO: 202309 SEM DESONERAÇÃO	DATA REF: 10/2023
CLIENTE: SECRETARIA DE EDUCAÇÃO DE JUAZEIRO DO NORTE - SEDUC	OUTROS: SINAPI	PROPRIA: 114,15% 71,31%
UNIDADES: 1414.5M2	COMPOSIÇÕES: 0,00%	0,00%
VALOR POR UNIDADE: R\$ 4.532,05		

ITEM	CÓDIGO	DESCRIÇÃO	FONTE	UNIDADE	QTD	CUSTO DIRETO (R\$)			PREÇO UNITÁRIO (R\$)	PREÇO TOTAL (R\$)
						MÃO DE OBRA	MATERIAL	OUTROS		
1.7.3.3	C0079	AMARRAÇÃO EM PAREDES, COM FERRO	SEINFRA	UN	30,00	R\$ 154,94	R\$ 34,28	R\$ 0,00	R\$ 38,49	R\$ 6.831,30
1.7.4	ÁREA EXTERNA									
1.7.4.1	C0073	ALVENARIA DE TIJOLO CERÂMICO FURADO (9x19x19)cm C/ARGAMASSA MISTA DE CAL HIDRATADA ESP.=10cm (1:2:8)	SEINFRA	M2	89,34	R\$ 49,55	R\$ 18,14	R\$ 0,01	R\$ 13,77	R\$ 7.278,53
1.7.4.2	C1807	MURO CONTORNO DE ALVENARIA E CONCRETO (PILAR+CINTA) REBOCADO, COM PINTURA	SEINFRA	M2	310,07	R\$ 223,99	R\$ 113,24	R\$ 0,00	R\$ 68,59	R\$ 125.832,61
1.8	REVESTIMENTO									
1.8.1	C0776	CHAPISCO C/ ARGAMASSA DE CIMENTO E AREIA SPENEIRAR TRAÇO 1:3 ESP = 5mm P/ PAREDE	SEINFRA	M2	5.071,45	R\$ 5,72	R\$ 2,24	R\$ 0,00	R\$ 1,62	R\$ 48.584,49
1.8.2	87777	EMBOÇO OU MASSA ÚNICA EM ARGAMASSA TRAÇO 1:2:8, PREPARO MANUAL, APLICADA MANUALMENTE EM PANOS DE FACHADA COM PRESENÇA DE VAÇOS, ESPESSURA DE 25 MM. AF_08/2022	SINAPI	M2	5.071,45	R\$ 27,11	R\$ 17,88	R\$ 12,37	R\$ 11,67	R\$ 350.082,19
1.8.3	C4447	PORCELANATO RETIFICADO NATURAL (FOSCO) C/ ARG. PRÉ-FABRICADA - P/ PAREDE	SEINFRA	M2	825,38	R\$ 33,92	R\$ 109,97	R\$ 0,00	R\$ 29,27	R\$ 142.922,80
1.8.4	C1123	REJUNTAMENTO C/ ARG. PRÉ-FABRICADA, JUNTA ATÉ 2mm EM CERÂMICA, ACIMA DE 30x30 cm (900 cm²) E PORCELANATOS (PAREDE/PISO)	SEINFRA	M2	825,38	R\$ 9,42	R\$ 1,11	R\$ 0,00	R\$ 2,14	R\$ 10.457,56
1.8.5	C2212	REVESTIMENTO C/CARPETE ESP= 4mm	SEINFRA	M2	26,75	R\$ 8,63	R\$ 45,84	R\$ 0,00	R\$ 11,08	R\$ 1.753,46
1.9	PISOS									
1.9.1	C2179	REGULARIZAÇÃO DE BASE C/ ARGAMASSA CIMENTO E AREIA S/ PENEIRAR, TRAÇO 1:4 - ESPE= 3cm	SEINFRA	M2	157,41	R\$ 17,86	R\$ 10,82	R\$ 0,00	R\$ 5,83	R\$ 5.432,22
1.9.2	97113	APLICAÇÃO DE LONA PLÁSTICA PARA EXECUÇÃO DE PAVIMENTOS DE CONCRETO. AF_04/2022	SINAPI	M2	1.327,05	R\$ 0,17	R\$ 1,56	R\$ 0,00	R\$ 0,37	R\$ 2.879,70
1.9.3	C1609	LASTRO DE CONCRETO INCLUINDO PREPARO E LANÇAMENTO	SEINFRA	M3	93,70	R\$ 377,88	R\$ 302,78	R\$ 0,00	R\$ 138,45	R\$ 76.750,61
1.9.4	C1607	LASTRO DE CONCRETO IMPERMEABILIZADO E=6CM	SEINFRA	M2	157,41	R\$ 34,24	R\$ 26,32	R\$ 0,01	R\$ 12,32	R\$ 11.473,61
1.9.5	C1920	PISO INDUSTRIAL NATURAL ESP.= 12mm, INCLUS. POLIMENTO (INTERNO)	SEINFRA	M2	959,95	R\$ 96,83	R\$ 48,67	R\$ 0,00	R\$ 29,60	R\$ 168.096,84
1.9.6	C3007	PORCELANATO RETIFICADO NATURAL (FOSCO) C/ ARG. PRÉ-FABRICADA - P/ PISO	SEINFRA	M2	157,41	R\$ 28,27	R\$ 109,97	R\$ 0,00	R\$ 28,12	R\$ 26.186,73
1.9.7	C1123	REJUNTAMENTO C/ ARG. PRÉ-FABRICADA, JUNTA ATÉ 2mm EM CERÂMICA, ACIMA DE 30x30 cm (900 cm²) E PORCELANATOS (PAREDE/PISO)	SEINFRA	M2	157,41	R\$ 9,42	R\$ 1,11	R\$ 0,00	R\$ 2,14	R\$ 1.994,38
1.9.8	C4819	PISO INTERTRAVADO TIPO TIJOLINHO (20X10X6)CM 35MPA, COR	SEINFRA	M2	148,02	R\$ 7,51	R\$ 47,06	R\$ 0,00	R\$ 11,49	R\$ 10.059,44

PLANILHA ORÇAMENTÁRIA - CUSTO DIRETO

OBRA:	REFORMA E AMPLIAÇÃO DA ESCOLA DE ARTES - TEATRO MARQUISE BRANCA	DATA:	01/11/2023	BDI:	20,34%
DESCRIÇÃO:	REFORMAR E AMPLIAR A ESCOLA DE ARTES - TEATRO MARQUISE BRANCA	FONTE:	SEINFRA	MORA:	114,15% 71,31% 10/2023
LOCAL:	AV. PADRE CICERO, SN - SALESIANOS, JUAZEIRO DO NORTE - CE	SEINFRA:	202309 SEM DESONERAÇÃO	DATA RES:	10/2023
CLIENTE:	SECRETARIA DE EDUCAÇÃO DE JUAZEIRO DO NORTE - SEDUC	SINAPI:	202309 SEM DESONERAÇÃO	PROPRIA:	0,00% 0,00%
UNIDADES:	1414.5M2	Composições			
VALOR POR UNIDADE:	R\$ 4.532,05				

ITEM	CÓDIGO	DESCRIÇÃO	FONTE	UNIDADE	QTD	CUSTO DIRETO (R\$)					VALOR TOTAL (R\$)	
						MÃO DE OBRA	MATERIAL	ENERGIA	OUTROS	EM		
CINZA - COMPACTAÇÃO MECANIZADA												
1.9.9	C4916	PISO INTERTRAVADO TIPO TIJOLINHO (20X10X6)CM 35MPA, COLORIDO - COMPACTAÇÃO MECANIZADA	SEINFRA	M2	59,02	R\$ 7,51	R\$ 53,52	R\$ 0,00	R\$ 1,90	R\$ 12,80	R\$ 75,73	R\$ 4.469,58
1.9.10	C1428	GRAMA EM ÁREAS EXTERNAS, INCLUSIVE MATERIAL	SEINFRA	M2	36,22	R\$ 4,99	R\$ 10,62	R\$ 0,00	R\$ 0,00	R\$ 3,18	R\$ 18,79	R\$ 680,57
1.9.11	C0366	BANQUETA/ MEIO FIO DE CONCRETO P/ VIAS URBANAS (1,00x0,35x0,15m)	SEINFRA	M	46,73	R\$ 51,45	R\$ 14,31	R\$ 0,00	R\$ 0,46	R\$ 13,47	R\$ 79,69	R\$ 3.723,91
1.9.12	C4624	PISO PODOTÁTIL EXTERNO EM PMC ESP. 3CM, ASSENTADO COM ARGAMASSA (FORNECIMENTO E ASSENTAMENTO)	SEINFRA	M2	48,13	R\$ 68,30	R\$ 80,25	R\$ 0,00	R\$ 0,00	R\$ 30,22	R\$ 178,77	R\$ 8.604,20
1.9.13	C1914	PISO C/FORRAÇÃO TÊXTIL (CARPETE E = 4mm)	SEINFRA	M2	99,77	R\$ 4,71	R\$ 45,87	R\$ 0,00	R\$ 0,00	R\$ 10,29	R\$ 60,87	R\$ 6.073,00
1.9.14	101746	ASSOALHO DE MADEIRA, AF_09/2020	SINAPI	M2	74,81	R\$ 11,64	R\$ 339,62	R\$ 0,00	R\$ 4,70	R\$ 72,40	R\$ 428,36	R\$ 32.045,61
1.9.15	10197	BARROTE DE 2"x2"	SEINFRA	M	78,00	R\$ 0,00	R\$ 6,89	R\$ 0,00	R\$ 0,00	R\$ 1,40	R\$ 8,29	R\$ 646,62
1.9.16	C4503	PISO VINÍLICO TIPO "PAVIFLEX", e=1,6mm - FORNECIMENTO E COLOCAÇÃO	SEINFRA	M2	50,09	R\$ 0,00	R\$ 89,23	R\$ 0,00	R\$ 0,00	R\$ 18,15	R\$ 107,38	R\$ 5.378,66
1.9.17	98871	PISO EM GRANITO APLICADO EM AMBIENTES INTERNOS, AF_09/2020	SINAPI	M2	11,60	R\$ 30,79	R\$ 347,32	R\$ 0,00	R\$ 13,00	R\$ 79,55	R\$ 470,66	R\$ 5.459,66
1.9.18	C3253	BRITA PRODUZIDA PARA USOS DIVERSOS	SEINFRA	M3	12,03	R\$ 19,06	R\$ 74,55	R\$ 0,00	R\$ 9,84	R\$ 21,04	R\$ 124,49	R\$ 1.497,61
1.10	PINTURA											
1.10.1	INTERNA											
1.10.1.1	C1208	EMASSAMENTO DE PAREDES INTERNAS 2 DEMÃOS C/MASSA DE PVA	SEINFRA	M2	1.408,99	R\$ 12,28	R\$ 1,76	R\$ 0,00	R\$ 0,00	R\$ 2,86	R\$ 16,90	R\$ 23.811,93
1.10.1.2	C1615	LATEX DUAS DEMÃOS EM PAREDES INTERNAS S/MASSA	SEINFRA	M2	1.408,99	R\$ 18,12	R\$ 4,73	R\$ 0,00	R\$ 0,00	R\$ 4,65	R\$ 27,50	R\$ 38.747,23
1.10.2	EXTERNA											
1.10.2.1	C1208	EMASSAMENTO DE PAREDES INTERNAS 2 DEMÃOS C/MASSA DE PVA	SEINFRA	M2	2.865,34	R\$ 12,28	R\$ 1,76	R\$ 0,00	R\$ 0,00	R\$ 2,86	R\$ 16,90	R\$ 48.424,25
1.10.2.2	C1615	LATEX DUAS DEMÃOS EM PAREDES INTERNAS S/MASSA	SEINFRA	M2	2.865,34	R\$ 18,12	R\$ 4,73	R\$ 0,00	R\$ 0,00	R\$ 4,65	R\$ 27,50	R\$ 78.796,85
1.10.3	ESQUADRIAS											
1.10.3.1	102193	LIXAMENTO DE MADEIRA PARA APLICAÇÃO DE FUNDO OU PINTURA, AF_01/2021	SINAPI	M2	377,13	R\$ 1,07	R\$ 0,28	R\$ 0,00	R\$ 0,46	R\$ 0,37	R\$ 2,18	R\$ 822,14
1.10.3.2	C1206	EMASSAMENTO DE ESQUADRIAS DE MADEIRA P/TINTA ÓLEO OU ESMALTE 2 DEMÃOS	SEINFRA	M2	170,62	R\$ 15,73	R\$ 3,61	R\$ 0,00	R\$ 0,00	R\$ 3,93	R\$ 23,27	R\$ 3.970,33
1.10.3.3	C1280	ESMALTE DUAS DEMÃOS EM ESQUADRIAS DE MADEIRA	SEINFRA	M2	170,62	R\$ 18,13	R\$ 8,29	R\$ 0,00	R\$ 0,00	R\$ 5,37	R\$ 31,79	R\$ 5.424,01

PLANILHA ORÇAMENTÁRIA - CUSTO DIRETO

OBRA:	REFORMA E AMPLIAÇÃO DA ESCOLA DE ARTES - TEATRO MARQUISE BRANCA	DATA :	01/11/2023	BDI :	20,34%
DESCRIÇÃO:	REFORMAR E AMPLIAR A ESCOLA DE ARTES - TEATRO MARQUISE BRANCA	FONTE:	SEINFRA	ORÇ. INICIAL (R\$)	
LOCAL:	AV. PADRE CICERO, S/N - SALESIANOS, JUAZEIRO DO NORTE - CE	VEICULO:	028 SEM DESONERAÇÃO	PREÇO UNITÁRIO (R\$)	
CLIENTE:	SECRETARIA DE EDUCAÇÃO DE JUAZEIRO DO NORTE - SEDUC	PROPRIA:	202309 SEM DESONERAÇÃO	PREÇO TOTAL (R\$)	
UNIDADES:	1414.5M2	Composições	0,00%		
VALOR POR UNIDADE:	R\$ 4.532,05				

ITEM	CÓDIGO	DESCRIÇÃO	FONTE	UNIDADE	QTD.	CUSTO DIRETO (R\$)			PREÇO UNITÁRIO (R\$)	PREÇO TOTAL (R\$)	
						MÃO DE OBRA	MATERIAL	EM			
1.10.3.4	102224	PINTURA VERNIZ (INCOLOR) ALQUÍDICO EM MADEIRA, USO INTERNO, 3 DEMÃOS. AF_01/2021	SINAPI	M2	377,13	R\$ 13,94	R\$ 11,22	R\$ 0,00	R\$ 6,37	R\$ 37,70	R\$ 14.217,80
1.10.4	LAJE										R\$ 1.724,79
1.10.4.1	88496	EMASSAMENTO COM MASSA LÁTEX, APLICAÇÃO EM TETO, DUAS DEMÃOS, LIXAMENTO MANUAL. AF_04/2023	SINAPI	M2	33,15	R\$ 17,89	R\$ 2,88	R\$ 0,00	R\$ 8,25	R\$ 34,92	R\$ 1.157,60
1.10.4.2	11513	MASSA CORRIDA A BASE DE PVA	SEINFRA	KG	33,15	R\$ 0,00	R\$ 2,12	R\$ 0,00	R\$ 0,43	R\$ 2,55	R\$ 84,53
1.10.4.3	88488	PINTURA LÁTEX ACRÍLICA PREMIUM, APLICAÇÃO MANUAL EM TETO, DUAS DEMÃOS. AF_04/2023	SINAPI	M2	33,15	R\$ 5,48	R\$ 4,11	R\$ 0,00	R\$ 2,51	R\$ 14,56	R\$ 482,66
1.10.5	COBERTA										R\$ 5.538,86
1.10.5.1	100717	LIXAMENTO MANUAL EM SUPERFÍCIES METÁLICAS EM OBRA. AF_01/2020	SINAPI	M2	80,32	R\$ 5,89	R\$ 0,64	R\$ 0,00	R\$ 2,59	R\$ 10,98	R\$ 881,91
1.10.5.2	C1279	ESMALTE DUAS DEMÃOS EM ESQUADRIAS DE FERRO	SEINFRA	M2	80,32	R\$ 38,37	R\$ 9,81	R\$ 0,00	R\$ 9,80	R\$ 57,98	R\$ 4.656,95
1.11	ESQUADRIAS										R\$ 228.040,47
1.11.1	C3659	PORTÃO DE METALON E BARRA CHATA DE FERRO C/FECHADURA E DOBRADIÇA, INCLUS. PINTURA ESMALTE SINTÉTICO	SEINFRA	M2	7,02	R\$ 41,32	R\$ 449,89	R\$ 0,00	R\$ 0,00	R\$ 591,12	R\$ 4.149,66
1.11.2	C1987	PORTA INTERNA DE CEDRO LISA COMPLETA UMA FOLHA (0.80X 2.10)m	SEINFRA	UN	29,00	R\$ 245,82	R\$ 780,92	R\$ 0,00	R\$ 0,00	R\$ 1.235,58	R\$ 35.831,82
1.11.3	C1988	PORTA INTERNA DE CEDRO LISA COMPLETA UMA FOLHA (0.90X 2.10)m	SEINFRA	UN	10,00	R\$ 245,82	R\$ 831,00	R\$ 0,00	R\$ 0,00	R\$ 1.295,85	R\$ 12.958,50
1.11.4	C1989	PORTA INTERNA DE CEDRO LISA COMPLETA UMA FOLHA (1.00X 2.10)m	SEINFRA	UN	1,00	R\$ 245,82	R\$ 853,69	R\$ 0,00	R\$ 0,00	R\$ 1.323,15	R\$ 1.323,15
1.11.5	C1980	PORTA INTERNA DE CEDRO LISA COMPLETA DUAS FOLHAS (1.20X 2.10)m	SEINFRA	UN	2,00	R\$ 382,00	R\$ 988,31	R\$ 0,00	R\$ 0,00	R\$ 1.649,03	R\$ 3.298,06
1.11.6	C1987	PORTA DE ALUMÍNIO ANODIZADO COMPACTA	SEINFRA	M2	52,03	R\$ 90,94	R\$ 557,71	R\$ 0,00	R\$ 0,00	R\$ 780,59	R\$ 40.614,10
1.11.7	94569	JANELA DE ALUMÍNIO TIPO MAXIM-AR, COM VIDROS, BATENTE E FERRAGENS, EXCLUSIVE ALIZAR, ACABAMENTO E CONTRAMARCO. FORNECIMENTO E INSTALAÇÃO. AF_12/2019	SINAPI	M2	46,14	R\$ 45,20	R\$ 637,48	R\$ 0,00	R\$ 18,69	R\$ 844,03	R\$ 38.943,54
1.11.8	94570	JANELA DE ALUMÍNIO DE CORRER COM 2 FOLHAS PARA VIDROS, COM VIDROS, BATENTE, ACABAMENTO COM ACETATO OU BRILHANTE E FERRAGENS, EXCLUSIVE ALIZAR E CONTRAMARCO. FORNECIMENTO E INSTALAÇÃO. AF_12/2019	SINAPI	M2	5,66	R\$ 13,73	R\$ 343,81	R\$ 0,00	R\$ 5,68	R\$ 437,10	R\$ 2.473,99
1.11.9	94573	JANELA DE ALUMÍNIO DE CORRER COM 4 FOLHAS PARA VIDROS, COM VIDROS, BATENTE, ACABAMENTO COM ACETATO OU BRILHANTE E FERRAGENS, EXCLUSIVE ALIZAR E CONTRAMARCO.	SINAPI	M2	6,42	R\$ 25,42	R\$ 384,03	R\$ 0,00	R\$ 10,51	R\$ 505,38	R\$ 3.244,54

PLANILHA ORÇAMENTÁRIA - CUSTO DIRETO

OBRA:	REFORMA E AMPLIAÇÃO DA ESCOLA DE ARTES - TEATRO MARQUISE BRANCA		
DESCRIÇÃO:	REFORMAR E AMPLIAR A ESCOLA DE ARTES - TEATRO MARQUISE BRANCA		
LOCAL:	AV. PADRE CICERO, SIN - SALESIANOS, JUAZEIRO DO NORTE - CE		
CLIENTE:	SECRETARIA DE EDUCAÇÃO DE JUAZEIRO DO NORTE - SEDUC		
UNIDADES:	1414.5M2		
VALOR POR UNIDADE:	R\$ 4.532,05		
DATA: 01/11/2023		BDI: 20,34%	
FONTE:	VERSÃO:	MORA:	DATA RES:
SINAPI	028 SEM DESONERAÇÃO	114,15% 71,31%	10/2023
SINAPI	2023/09 SEM DESONERAÇÃO	114,15% 71,31%	10/2023
Composições		PRÓPRIA	0,00% 0,00%

ITEM	CÓDIGO	DESCRIÇÃO	FONTE	UNIDADE	QTD	CUSTO DIRETO (R\$)				PREÇO UNITÁRIO (R\$)	PREÇO TOTAL (R\$)	
						MÃO DE OBRA	MATERIAL	ESCALAFONAMENTO	OUTROS			
FORNECIMENTO E INSTALAÇÃO. AF_12/2019												
1.11.10	94580	JANELA DE ALUMÍNIO DE CORRER COM 6 FOLHAS (2 VENEZIANAS FIXAS, 2 VENEZIANAS DE CORRER E 2 PARA VIDRO), COM VIDROS, BATENTE, ACABAMENTO COM ACETATO OU BRILHANTE E FERRAGENS. EXCLUSIVE ALIZAR E CONTRAMARCO. FORNECIMENTO E INSTALAÇÃO. AF_12/2019	SINAPI	M2	4,32	R\$ 29,65	R\$ 533,36	R\$ 0,00	R\$ 12,27	R\$ 117,01	R\$ 692,29	R\$ 2.990,69
1.11.11	100674	JANELA FIXA DE ALUMÍNIO PARA VIDRO, COM VIDRO, BATENTE E FERRAGENS. EXCLUSIVE ACABAMENTO, ALIZAR E CONTRAMARCO. FORNECIMENTO E INSTALAÇÃO. AF_12/2019	SINAPI	M2	0,90	R\$ 19,06	R\$ 726,80	R\$ 0,00	R\$ 7,89	R\$ 153,31	R\$ 907,06	R\$ 816,35
1.11.12	100668	JANELA DE MADEIRA (CEDRINHO/ANGELIM OU EQUIV.) TIPO MAXIM-AR, PARA VIDRO, COM BATENTE, ALIZAR E FERRAGENS. EXCLUSIVE VIDRO, ACABAMENTO E CONTRAMARCO. FORNECIMENTO E INSTALAÇÃO. AF_12/2019	SINAPI	M2	1,19	R\$ 99,09	R\$ 750,86	R\$ 0,00	R\$ 41,99	R\$ 181,42	R\$ 1.073,36	R\$ 1.277,30
1.11.13	102189	JOGO DE FERRAGENS CROMADAS PARA PORTA DE VIDRO TEMPERADO, UMA FOLHA COMPOSTO DE DOBRADICAS SUPERIOR E INFERIOR, TRINCO, FECHADURA, CONTRA FECHADURA COM CAPUCHINHO SEM MOLA E PUXADOR. AF_01/2021	SINAPI	UN	1,00	R\$ 56,38	R\$ 161,32	R\$ 0,00	R\$ 29,01	R\$ 50,18	R\$ 296,89	R\$ 296,89
1.11.14	00036888	GUARNICAO / MOLDURA / ARREIMATE DE ACABAMENTO PARA ESQUADRIA, EM ALUMINIO PERFIL 25, ACABAMENTO ANODIZADO BRANCO OU BRILHANTE, PARA 1 FACE	SINAPI	M	559,00	R\$ 0,00	R\$ 28,59	R\$ 0,00	R\$ 0,00	R\$ 5,82	R\$ 34,41	R\$ 19.235,19
1.11.15	C4552	DOBRADIÇA PARA FIXAÇÃO EM GRANITO	SEINFRA	UN	39,00	R\$ 11,99	R\$ 100,72	R\$ 0,00	R\$ 0,00	R\$ 22,93	R\$ 135,64	R\$ 5.289,96
1.11.16	C4588	DOBRADIÇA DE FERRO (PADRÃO POPULAR)	SEINFRA	UN	24,00	R\$ 11,99	R\$ 13,28	R\$ 0,00	R\$ 0,00	R\$ 5,14	R\$ 30,41	R\$ 729,84
1.11.17	C1361	FECHADURA COMPLETA PARA PORTA INTERNA	SEINFRA	UN	8,00	R\$ 95,92	R\$ 58,69	R\$ 0,00	R\$ 0,00	R\$ 31,45	R\$ 186,06	R\$ 1.488,48
1.11.18	C1365	FERROLHO DE SOBREPOR OU EMBUTIR MÉDIO	SEINFRA	UN	13,00	R\$ 7,38	R\$ 16,78	R\$ 0,00	R\$ 0,00	R\$ 4,91	R\$ 29,07	R\$ 377,91
1.11.19	C1795	MOLA HIDRÁULICA P/PORTA DE VIDRO	SEINFRA	UN	1,00	R\$ 10,55	R\$ 771,18	R\$ 0,00	R\$ 0,00	R\$ 159,00	R\$ 940,73	R\$ 940,73
1.11.20	C4950	VIDRO TEMPERADO INCOLOR C/MASSA E=8MM, COLOCADO	SEINFRA	M2	2,52	R\$ 23,98	R\$ 347,39	R\$ 0,00	R\$ 0,00	R\$ 75,54	R\$ 446,91	R\$ 1.126,21
1.11.21	C1873	PELÍCULA DE INSULFILM	SEINFRA	M2	2,52	R\$ 6,72	R\$ 43,35	R\$ 0,00	R\$ 0,00	R\$ 10,18	R\$ 60,25	R\$ 151,83
1.11.22	I10097	TRILHO DE FIXAÇÃO 35MM GALVANIZADO LISO - 2 METROS	SEINFRA	UN	3,00	R\$ 0,00	R\$ 23,20	R\$ 0,00	R\$ 0,00	R\$ 4,72	R\$ 27,92	R\$ 83,76
1.11.23	C2680	VISOR COM VIDRO TEMPERADO E=6mm E MOLDURA DE MADEIRA	SEINFRA	M2	2,60	R\$ 98,80	R\$ 333,25	R\$ 0,00	R\$ 0,00	R\$ 87,88	R\$ 519,93	R\$ 1.351,82
1.11.24	C1898	PEÇAS DE APOIO DEFICIENTES C/TUBO INOX P/MCS	SEINFRA	M	3,00	R\$ 40,66	R\$ 159,24	R\$ 0,00	R\$ 0,00	R\$ 40,66	R\$ 240,56	R\$ 721,68
1.11.25	C2666	VERGA RETA DE CONCRETO ARMADO	SEINFRA	M3	3,22	R\$ 903,67	R\$ 991,27	R\$ 0,00	R\$ 0,00	R\$ 385,43	R\$ 2.280,37	R\$ 7.342,79
1.11.26	98689	SOLEIRA EM GRANITO, LARGURA 15 CM, ESPESURA 2,0 CM.	SINAPI	M	337,79	R\$ 14,17	R\$ 80,50	R\$ 0,00	R\$ 5,98	R\$ 20,47	R\$ 121,12	R\$ 40.913,12

PLANILHA ORÇAMENTÁRIA - CUSTO DIRETO

OBRA:	REFORMA E AMPLIAÇÃO DA ESCOLA DE ARTES - TEATRO MARQUISE BRANCA	DATA:	01/11/2023	BDI:	20,34%
DESCRIÇÃO:	REFORMAR E AMPLIAR A ESCOLA DE ARTES - TEATRO MARQUISE BRANCA	FONTE:	SEINFRA	VERBAÇÃO:	028 SEM DESONERAÇÃO
LOCAL:	AV. PADRE CICERO, S/N - SALESIANOS, JUAZEIRO DO NORTE - CE	ORÇAMENTO:	SINAPI	RECURSO:	114,15% 71,31% 10/2023
CLIENTE:	SECRETARIA DE EDUCAÇÃO DE JUAZEIRO DO NORTE - SEDUC	COMPOSIÇÃO:		PROPRIA:	114,15% 71,31% 10/2023
UNIDADES:	1414.5M2			OUTROS:	0,00% 0,00%
VALOR POR UNIDADE:	R\$ 4.532,05				

ITEM	CÓDIGO	DESCRIÇÃO	FONTE	UNIDADE	QTD	CUSTO DIRETO (R\$)				PREÇO UNITÁRIO (R\$)	VALOR TOTAL (R\$)	
						MÃO DE OBRA	MATERIAL	ENERGIA	OUTROS			
1.11.27	C0596	CADEADO MÉDIO	SEINFRA	UN	2,00	R\$ 0,00	R\$ 28,49	R\$ 0,00	R\$ 0,00	R\$ 5,79	R\$ 34,28	R\$ 68,56
1.12		LOUÇAS E METAIS										R\$ 101.166,00
1.12.1	C0348	BACIA DE LOUÇA BRANCA C/CAIXA ACOPLADA	SEINFRA	UN	22,00	R\$ 94,56	R\$ 576,39	R\$ 0,00	R\$ 0,00	R\$ 136,47	R\$ 807,42	R\$ 17.763,24
1.12.2	C1792	MICTÓRIO DE LOUÇA BRANCA	SEINFRA	UN	4,00	R\$ 137,11	R\$ 512,76	R\$ 0,00	R\$ 0,00	R\$ 132,18	R\$ 782,05	R\$ 3.128,20
1.12.3	C1151	DUCHA P/WC CROMADO (INSTALADO)	SEINFRA	UN	22,00	R\$ 23,64	R\$ 51,51	R\$ 0,00	R\$ 0,00	R\$ 15,29	R\$ 80,44	R\$ 1.989,68
1.12.4	C0797	CHUVEIRO PLÁSTICO (INSTALADO)	SEINFRA	UN	2,00	R\$ 6,54	R\$ 7,35	R\$ 0,00	R\$ 0,00	R\$ 2,83	R\$ 16,72	R\$ 33,44
1.12.5	00038190	DUCHA / CHUVEIRO METÁLICO, DE PAREDE, ARTICULÁVEL, COM DESVIADOR E DUCHA MANUAL	SINAPI	UN	1,00	R\$ 0,00	R\$ 335,26	R\$ 0,00	R\$ 0,00	R\$ 68,19	R\$ 403,45	R\$ 403,45
1.12.6	C4068	BANCADA DE GRANITO CINZA E=2cm	SEINFRA	M2	31,97	R\$ 72,75	R\$ 345,81	R\$ 0,00	R\$ 0,00	R\$ 85,14	R\$ 503,70	R\$ 16.103,29
1.12.7	C1898	PEÇAS DE APOIO DEFICIENTES C/TUBO INOX.P/MC'S	SEINFRA	M	22,70	R\$ 40,66	R\$ 159,24	R\$ 0,00	R\$ 0,00	R\$ 40,66	R\$ 240,56	R\$ 5.460,71
1.12.8	86872	TANQUE DE LOUÇA BRANCA COM COLUNA, 30L OU EQUIVALENTE - FORNECIMENTO E INSTALAÇÃO. AF_01/2020	SINAPI	UN	2,00	R\$ 44,42	R\$ 755,18	R\$ 0,00	R\$ 16,93	R\$ 168,08	R\$ 982,61	R\$ 1.965,22
1.12.9	C1619	LAVATÓRIO DE LOUÇA BRANCA S/COLUNA C/TORNEIRA E ACESSÓRIOS	SEINFRA	UN	5,00	R\$ 130,02	R\$ 425,01	R\$ 0,00	R\$ 0,00	R\$ 112,89	R\$ 667,92	R\$ 3.339,60
1.12.10	C0985	CUBA DE INOX PARA BANCADA, COMPLETA	SEINFRA	UN	13,00	R\$ 39,27	R\$ 381,60	R\$ 0,00	R\$ 0,00	R\$ 85,60	R\$ 506,47	R\$ 6.584,11
1.12.11	86938	CUBA DE EMBUTIR OVAL EM LOUÇA BRANCA, 35 X 50CM OU EQUIVALENTE, INCLUSO VÁLVULA E SIFÃO TIPO GARRAFA EM METAL CROMADO - FORNECIMENTO E INSTALAÇÃO. AF_01/2020	SINAPI	UN	12,00	R\$ 30,55	R\$ 453,18	R\$ 0,00	R\$ 12,14	R\$ 100,86	R\$ 596,73	R\$ 7.160,76
1.12.12	86909	TORNEIRA CROMADA TUBO MÓVEL, DE MESA, 1/2 OU 3/4, PARA PIA DE COZINHA, PADRÃO ALTO - FORNECIMENTO E INSTALAÇÃO. AF_01/2020	SINAPI	UN	13,00	R\$ 3,99	R\$ 114,56	R\$ 0,00	R\$ 1,50	R\$ 24,42	R\$ 144,47	R\$ 1.878,11
1.12.13	86914	TORNEIRA CROMADA 1/2 OU 3/4 PARA TANQUE, PADRÃO MÉDIO - FORNECIMENTO E INSTALAÇÃO. AF_01/2020	SINAPI	UN	2,00	R\$ 3,65	R\$ 95,91	R\$ 0,00	R\$ 1,36	R\$ 18,49	R\$ 109,41	R\$ 218,82
1.12.14	00036796	TORNEIRA METÁLICA CROMADA DE MESA, PARA LAVATÓRIO, TEMPORIZADA PRESSÃO FECHAMENTO AUTOMÁTICO, BICA BAIXA	SINAPI	UN	5,00	R\$ 0,00	R\$ 135,34	R\$ 0,00	R\$ 0,00	R\$ 27,53	R\$ 162,87	R\$ 814,35
1.12.15	00044045	TORNEIRA DE MESA PARA LAVATÓRIO, METÁLICA CROMADA, COM MISTURADOR MONOCOMANDO, BICA BAIXA (REF 2875)	SINAPI	UN	12,00	R\$ 0,00	R\$ 302,23	R\$ 0,00	R\$ 0,00	R\$ 61,47	R\$ 363,70	R\$ 4.364,40
1.12.16	86883	SIFÃO DO TIPO FLEXÍVEL EM PVC 1 X 1.1/2 - FORNECIMENTO E INSTALAÇÃO. AF_01/2020	SINAPI	UN	14,00	R\$ 2,01	R\$ 0,12	R\$ 0,00	R\$ 11,51	R\$ 2,77	R\$ 16,41	R\$ 229,74
1.12.17	86885	ENGATE FLEXÍVEL EM PLÁSTICO BRANCO, 1/2 X 40CM - FORNECIMENTO E INSTALAÇÃO. AF_01/2020	SINAPI	UN	25,00	R\$ 3,65	R\$ 8,28	R\$ 0,00	R\$ 1,36	R\$ 2,70	R\$ 15,99	R\$ 399,75

PLANILHA ORÇAMENTÁRIA - CUSTO DIRETO

OBRA:	REFORMA E AMPLIAÇÃO DA ESCOLA DE ARTES - TEATRO MARQUISE BRANCA	DATA:	01/11/2023	BDI:	20,34%
DESCRIÇÃO:	REFORMAR E AMPLIAR A ESCOLA DE ARTES - TEATRO MARQUISE BRANCA	UNITE:	SEINFRA	ORÇ. MES:	10/2023
LOCAL:	AV. PADRE CÍCERO, S/N - SALESIANOS, JUAZEIRO DO NORTE - CE	COMPOSIÇÕES:	SEINFRA	114,15%	71,31%
CLIENTE:	SECRETARIA DE EDUCAÇÃO DE JUAZEIRO DO NORTE - SEDUC		SINAPI	2023/08 SEM DESONERAÇÃO	114,15% 71,31%
UNIDADES:	1414.5M2			PROPRIA	0,00% 0,00%
VALOR POR UNIDADE:	R\$ 4.532,05				

ITEM	CÓDIGO	DESCRIÇÃO	FONTE	UNIDADE	QTD	CUSTO DIRETO (R\$)			PREÇO UNITÁRIO (R\$)	PREÇO TOTAL (R\$)	
						MÃO DE OBRA	MATERIAL	OUTROS			
1.12.18	100875	BANCO ARTICULADO, EM AÇO INOX, PARA PCD, FIXADO NA PAREDE - FORNECIMENTO E INSTALAÇÃO. AF_01/2020	SINAPI	UN	1,00	R\$ 30,30	R\$ 1.326,57	R\$ 0,00	R\$ 11,32	R\$ 278,29	R\$ 1.646,48
1.12.19	C4825	PORTA PAPEL TOALHA (DISPENSER)EM ABS	SEINFRA	UN	20,00	R\$ 13,43	R\$ 54,25	R\$ 0,00	R\$ 13,77	R\$ 13,77	R\$ 81,45
1.12.20	95547	SABONETEIRA PLASTICA TIPO DISPENSER PARA SABONETE LIQUIDO COM RESERVATORIO 800 A 1500 ML, INCLUSO FIXAÇÃO. AF_01/2020	SINAPI	UN	27,00	R\$ 7,57	R\$ 67,09	R\$ 0,00	R\$ 2,83	R\$ 15,76	R\$ 93,25
1.12.21	00037400	PAPELEIRA PLASTICA TIPO DISPENSER PARA PAPEL HIGIENICO ROLAO	SINAPI	UN	22,00	R\$ 0,00	R\$ 69,86	R\$ 0,00	R\$ 0,00	R\$ 14,21	R\$ 84,07
1.12.22	C4835	ESPELHO CRISTAL, ESPESSURA 4MM, COM PARAFUSOS DE FIXAÇÃO, SEM MOLDURA	SEINFRA	M2	32,29	R\$ 61,82	R\$ 469,28	R\$ 0,00	R\$ 108,03	R\$ 108,03	R\$ 639,13
1.12.23	C3674	SUPORTE EM BARRA CHATA DE FERRO ENGASTADO NA PAREDE P/BANCADAS E/OU PRATELEIRAS	SEINFRA	UN	55,00	R\$ 10,76	R\$ 5,09	R\$ 0,00	R\$ 3,22	R\$ 3,22	R\$ 19,07
1.13		SISTEMA DE COBERTA									R\$ 617.811,70
1.13.1	92580	TRAMA DE AÇO COMPOSTA POR TERCAS PARA TELHADOS DE ATÉ 2 ÁGUAS PARA TELHA ONDULADA DE FIBROCIMENTO, METÁLICA, PLÁSTICA OU TERMOACÚSTICA, INCLUSO TRANSPORTE VERTICAL. AF_07/2019	SINAPI	M2	724,79	R\$ 4,66	R\$ 39,29	R\$ 0,00	R\$ 2,17	R\$ 9,38	R\$ 55,50
1.13.2	C1877	PERFIL DE ALUMÍNIO TIPO (L - T - U)	SEINFRA	M	224,10	R\$ 24,22	R\$ 8,39	R\$ 0,00	R\$ 0,00	R\$ 6,63	R\$ 39,24
1.13.3	C2201	RETELHAMENTO C/ TELHA CERÂMICA COM 50% NOVA	SEINFRA	M2	71,39	R\$ 51,83	R\$ 10,65	R\$ 0,00	R\$ 0,00	R\$ 12,71	R\$ 75,19
1.13.4	C3005	MADEIRAMENTO P/TELHA CERÂMICA C/ REAPROVEITAMENTO	SEINFRA	M2	71,39	R\$ 47,96	R\$ 1,85	R\$ 0,00	R\$ 0,01	R\$ 10,13	R\$ 59,95
1.13.5	C2251	RUFO DE FIBROCIMENTO C/VEDAÇÃO ELÁSTICA	SEINFRA	M	215,04	R\$ 2,40	R\$ 134,95	R\$ 0,00	R\$ 0,00	R\$ 27,94	R\$ 165,29
1.13.6	C0773	CHAPIM PRÉ-MOLDADO DE CONCRETO	SEINFRA	M2	156,19	R\$ 71,10	R\$ 72,45	R\$ 0,00	R\$ 0,00	R\$ 29,20	R\$ 172,75
1.13.7	C0661	CALHA DE CHAPA GALVANIZADA 26 DESENVOLVIMENTO 50cm	SEINFRA	M	245,75	R\$ 56,74	R\$ 33,01	R\$ 0,00	R\$ 0,00	R\$ 18,26	R\$ 108,01
1.13.8	C4294	FORRO DE GESSO ACARTONADO ESTRUTURADO - FORNECIMENTO E MONTAGEM	SEINFRA	M2	726,49	R\$ 0,00	R\$ 71,94	R\$ 0,00	R\$ 0,00	R\$ 14,63	R\$ 86,57
1.13.9	C4479	FORRO ACÚSTICO EM PLACAS DE FIBRA MINERAL C/PERFIL "T" EM AÇO - FORNECIMENTO E MONTAGEM	SEINFRA	M2	130,18	R\$ 0,00	R\$ 120,58	R\$ 0,00	R\$ 0,00	R\$ 24,53	R\$ 145,11
1.13.10	00039429	PERFIL TABICA ABERTA, PERFURADA, FORMATO Z, EM AÇO GALVANIZADO NATURAL, LARGURA APROXIMADA 40 MM, PARA ESTRUTURA FORRO DRYWALL	SINAPI	M	782,53	R\$ 0,00	R\$ 9,60	R\$ 0,00	R\$ 0,00	R\$ 0,00	R\$ 11,55
1.13.11	C4449	LAJE PRÉ-FABRICADA P/ FORRO - VÃO ATÉ 2 m	SEINFRA	M2	4,63	R\$ 29,53	R\$ 88,90	R\$ 0,00	R\$ 0,00	R\$ 24,09	R\$ 142,52
1.13.12	C2426	TELHA DE ALUMÍNIO C/MOLO POLIURETANO, TRAPEZOIDAL+TRAPEZOIDAL	SEINFRA	M2	1.037,11	R\$ 14,14	R\$ 147,12	R\$ 0,00	R\$ 0,00	R\$ 32,80	R\$ 194,06

PLANILHA ORÇAMENTÁRIA - CUSTO DIRETO

OBRA:	REFORMA E AMPLIAÇÃO DA ESCOLA DE ARTES - TEATRO MARQUISE BRANCA	DATA :	01/11/2023	BDI :	20,34%
DESCRIÇÃO:	REFORMAR E AMPLIAR A ESCOLA DE ARTES - TEATRO MARQUISE BRANCA	VERBA:	SEINFRA	028 SEM DESONERAÇÃO	114,15% 71,31% 10/2023
LOCAL:	AV. PADRE CICERO, S/N - SALESIANOS, JUAZEIRO DO NORTE - CE	SINAPI:	202309 SEM DESONERAÇÃO	114,15% 71,31%	10/2023
CLIENTE:	SECRETARIA DE EDUCAÇÃO DE JUAZEIRO DO NORTE - SEDUC	Composições:	PROPRIA	0,00%	0,00%
UNIDADES:	1414.5M2				
VALOR POR UNIDADE:	R\$ 4.532,05				



ITEM	CÓDIGO	DESCRIÇÃO	FONTE	UNIDADE	QTD	CUSTO DIRETO (R\$)		VALOR UNITÁRIO (R\$)	VALOR TOTAL (R\$)		
						MÃO DE OBRA	MATERIAL				
1.13.13	C0770	CHAPA POLICARBONATO COMPACTO CRISTAL ESP. = 6mm	SEINFRA	M2	57,05	R\$ 35,35	R\$ 515,45	R\$ 0,00	R\$ 112,03	R\$ 662,83	R\$ 37.814,45
1.13.14	C1597	LANTERNIM DUPLO VÃO DE 20m	SEINFRA	M2	28,67	R\$ 26,61	R\$ 33,95	R\$ 0,00	R\$ 12,32	R\$ 72,88	R\$ 2.089,47
1.13.15	C3681	GRADE DE FERRO TUBULAR C/MOLDURA EM BARRA CHATA DE FERRO	SEINFRA	M2	40,16	R\$ 143,38	R\$ 323,37	R\$ 0,00	R\$ 94,94	R\$ 561,69	R\$ 22.557,47
1.13.16	C1002	CUMEIEIRA TERMOACÚSTICA	SEINFRA	M	98,33	R\$ 5,75	R\$ 72,54	R\$ 0,01	R\$ 15,93	R\$ 94,23	R\$ 9.265,64
1.13.17	C4463	CUMEIEIRA TELHA CERÂMICA, EMBOÇADA	SEINFRA	M	23,05	R\$ 23,97	R\$ 8,42	R\$ 0,00	R\$ 6,59	R\$ 36,98	R\$ 898,49
1.13.18	C1876	PENTOX 2 DEMÃOS APLICADO EM MADEIRAS (CUPINICIDA)	SEINFRA	M2	71,39	R\$ 18,13	R\$ 5,34	R\$ 0,00	R\$ 4,77	R\$ 26,24	R\$ 2.016,05
1.13.19	102224	PINTURA VERNIZ (INCOLOR) ALQUÍDICO EM MADEIRA, USO INTERNO, 3 DEMÃOS, AF_01/2021	SINAPI	M2	71,39	R\$ 13,94	R\$ 11,22	R\$ 0,00	R\$ 6,37	R\$ 37,70	R\$ 2.691,40
1.14		INSTALAÇÃO SANITÁRIA/PLUVIAL									R\$ 217.642,77
1.14.1		PLUVIAL									R\$ 106.399,92
1.14.1.1		CAIXAS DE PASSAGEM									R\$ 10.141,94
1.14.1.1.1	C0632	CAIXA EM ALVENARIA (60X60X60cm) DE 1/2 TIJOLO COMUM, LASTRO DE BRITA E TAMPA DE CONCRETO	SEINFRA	UN	4,00	R\$ 324,57	R\$ 141,46	R\$ 0,00	R\$ 94,79	R\$ 560,82	R\$ 2.243,28
1.14.1.1.2	C4843	CAIXA EM ALVENARIA TIJOLO FURADO, ESP. = 10cm (60x 60x60cm), LASTRO DE BRITA, EXCETO ESCAVAÇÃO E TAMPA	SEINFRA	UN	8,00	R\$ 182,52	R\$ 57,72	R\$ 0,00	R\$ 48,86	R\$ 289,10	R\$ 2.312,80
1.14.1.1.3	C1255	ESCAVAÇÃO MANUAL C/ APL. FUNDO P/ CAIXA EM ALVENARIA	SEINFRA	M3	8,00	R\$ 93,80	R\$ 0,00	R\$ 0,00	R\$ 19,08	R\$ 112,88	R\$ 903,04
1.14.1.1.4	C1436	GRELHA DE FERRO P/ CALHAS E CAIXAS	SEINFRA	M2	2,88	R\$ 70,68	R\$ 118,97	R\$ 0,00	R\$ 36,57	R\$ 229,22	R\$ 657,27
1.14.1.1.5	C2908	POÇO DE VISITA, C/ANÉIS DE CONCRETO, PROF. ATÉ 1.50m, D=1000mm	SEINFRA	UN	1,00	R\$ 920,23	R\$ 1.531,41	R\$ 0,00	R\$ 498,66	R\$ 2.950,30	R\$ 2.950,30
1.14.1.1.6	C2907	POÇO DE VISITA, C/ANÉIS DE CONCRETO, PROF. ATÉ 1.00m, D=600mm	SEINFRA	UN	1,00	R\$ 327,13	R\$ 566,38	R\$ 0,00	R\$ 181,74	R\$ 1.075,25	R\$ 1.075,25
		TUBOS E CONEXÕES									R\$ 96.267,98
1.14.1.2.1	00011708	RALO FOFO SEMIESFERICO, 100 MM, PARA LAJES/CALHAS	SINAPI	UN	22,00	R\$ 0,00	R\$ 24,92	R\$ 0,00	R\$ 5,07	R\$ 29,99	R\$ 659,78
1.14.1.2.2	00011707	RALO FOFO SEMIESFERICO, 75 MM, PARA LAJES/CALHAS	SINAPI	UN	16,00	R\$ 0,00	R\$ 18,66	R\$ 0,00	R\$ 3,60	R\$ 22,46	R\$ 359,36
1.14.1.2.3	C4760	TUBO PVC SÉRIE REFORÇADA P/ ESGOTO D=100MM (4") - INCLUSIVE CONEXÕES	SEINFRA	M	371,60	R\$ 28,37	R\$ 54,99	R\$ 0,00	R\$ 16,96	R\$ 100,32	R\$ 37.278,91
1.14.1.2.4	C4763	TUBO PVC SÉRIE REFORÇADA P/ ESGOTO D=150MM (6") JUNTA COM ANEL	SEINFRA	M	136,50	R\$ 26,48	R\$ 95,94	R\$ 0,00	R\$ 24,90	R\$ 147,32	R\$ 20.109,18

PLANILHA ORÇAMENTÁRIA - CUSTO DIRETO

OBRA: REFORMA E AMPLIAÇÃO DA ESCOLA DE ARTES - TEATRO MARQUISE BRANCA

DATA: 01/11/2023 **BDI:** 20,34%

DESCRIÇÃO: REFORMAR E AMPLIAR A ESCOLA DE ARTES - TEATRO MARQUISE BRANCA

LOCAL: AV. PADRE CÍCERO, S/N - SALESIANOS, JUAZEIRO DO NORTE - CE

CLIENTE: SECRETARIA DE EDUCAÇÃO DE JUAZEIRO DO NORTE - SEDUC

UNIDADES: 1414.5M2

VALOR POR UNIDADE: R\$ 4.532.05

SEINFRA: 028 SEM DESONERAÇÃO 114,15% 71,31% 10/2023

SINAPI: 202309 SEM DESONERAÇÃO 114,15% 71,31% 10/2023

Composições: 0,00% 0,00%

ITEM	CODIGO	DESCRIÇÃO	FONTE	UNIDADE	QTD	CUSTO DIRETO (R\$)			CUSTO TOTAL (R\$)			
						MÃO DE OBRA	MATERIAL	OUTROS				
1.14.1.2.5	104681	COMPOSIÇÃO PARAMÉTRICA DE INSTALAÇÃO DE TUBOS DE PVC SÉRIE NORMAL (PRUMADA DE ESGOTO SANITÁRIO), DN 75MM, POR AMBIENTE HIDRÁULICO, COM CONEXÕES, CORTES E FIXAÇÕES PARA PRÉDIO. AF_05/2023	SINAPI	UN	175,00	R\$ 27,17	R\$ 78,20	R\$ 0,00	R\$ 10,24	R\$ 23,52	R\$ 139,13	R\$ 24.347,75
1.14.1.2.6	CP0030JN	ESCAVAÇÃO MANUAL DE VALA PARA INSTALAÇÕES DE TUBULAÇÕES DE ESGOTO	Composições Próprias	M	713,80	R\$ 14,77	R\$ 0,00	R\$ 0,00	R\$ 0,00	R\$ 3,00	R\$ 17,77	R\$ 12.684,23
1.14.1.2.7	89509	TUBO PVC, SÉRIE R, ÁGUA PLUVIAL, DN 50 MM, FORNECIDO E INSTALADO EM RAMAL DE ENCAMINHAMENTO. AF_06/2022	SINAPI	M	30,70	R\$ 6,53	R\$ 13,10	R\$ 0,00	R\$ 2,53	R\$ 4,51	R\$ 26,67	R\$ 818,77
1.14.2	ESGOTO											R\$ 111.242,85
1.14.2.1	CAIXAS DE PASSAGEM											R\$ 14.689,50
1.14.2.1.1	C0607	CAIXA EM ALVENARIA (60X60X60cm) DE 1 TUBULO COMUM, LASTRO DE CONCRETO E TAMPA DE CONCRETO	SEINFRA	UN	15,00	R\$ 504,36	R\$ 270,02	R\$ 0,00	R\$ 0,01	R\$ 157,51	R\$ 931,90	R\$ 13.978,50
1.14.2.1.2	C0646	CAIXA INSPEÇÃO EM ANÉIS D=800mm, PIREDE CONDOM.(1,00<h<=1,50)m	SEINFRA	UN	1,00	R\$ 83,06	R\$ 424,67	R\$ 0,00	R\$ 0,00	R\$ 103,27	R\$ 611,00	R\$ 611,00
1.14.2.2	TUBOS E CONEXÕES											R\$ 55.577,01
1.14.2.2.1	89711	TUBO PVC, SÉRIE NORMAL, ESGOTO PREDIAL, DN 40 MM, FORNECIDO E INSTALADO EM RAMAL DE DESCARGA OU RAMAL DE ESGOTO SANITÁRIO. AF_08/2022	SINAPI	M	288,30	R\$ 7,48	R\$ 5,04	R\$ 0,00	R\$ 2,90	R\$ 4,23	R\$ 25,03	R\$ 6.715,55
1.14.2.2.2	90695	TUBO DE PVC PARA REDE COLETOIRA DE ESGOTO DE PAREDE MACIÇA, DN 150 MM, JUNTA ELÁSTICA - FORNECIMENTO E ASSENTAMENTO. AF_01/2021	SINAPI	M	14,50	R\$ 2,20	R\$ 81,84	R\$ 0,00	R\$ 1,19	R\$ 17,34	R\$ 102,57	R\$ 1.487,27
1.14.2.2.3	CP0030JN	ESCAVAÇÃO MANUAL DE VALA PARA INSTALAÇÕES DE TUBULAÇÕES DE ESGOTO	Composições Próprias	M	14,50	R\$ 14,77	R\$ 0,00	R\$ 0,00	R\$ 0,00	R\$ 3,00	R\$ 17,77	R\$ 257,67
1.14.2.2.4	17803	SIFÃO PVC MULTI-USO (PIASTANQUES/LAVATÓRIO)	SEINFRA	UN	17,00	R\$ 0,00	R\$ 17,75	R\$ 0,00	R\$ 0,00	R\$ 3,61	R\$ 21,36	R\$ 363,12
1.14.2.2.5	C4928	CAIXA SIFONADA PVC 150 X 150 X 50MM, ACABAMENTO INOX (GRELHA OU TAMPA CEGA)	SEINFRA	UN	23,00	R\$ 23,64	R\$ 53,38	R\$ 0,00	R\$ 0,00	R\$ 15,67	R\$ 92,69	R\$ 2.131,87
1.14.2.2.6	C4930	CAIXA SIFONADA PVC 150 X 185 X 75MM, ACABAMENTO INOX (GRELHA OU TAMPA CEGA)	SEINFRA	UN	7,00	R\$ 23,64	R\$ 107,38	R\$ 0,00	R\$ 0,00	R\$ 28,65	R\$ 157,67	R\$ 1.103,69
1.14.2.2.7	89709	RALO SIFONADO, PVC, DN 100 X 40 MM, JUNTA SOLDÁVEL, FORNECIDO E INSTALADO EM RAMAL DE DESCARGA OU EM RAMAL DE ESGOTO SANITÁRIO. AF_08/2022	SINAPI	UN	4,00	R\$ 5,69	R\$ 13,73	R\$ 0,00	R\$ 2,19	R\$ 4,40	R\$ 26,01	R\$ 104,04
1.14.2.2.8	C2271	SIFÃO CROMADO 1" X 1 1/2" (INSTALADO)	SEINFRA	UN	19,00	R\$ 38,12	R\$ 164,68	R\$ 0,00	R\$ 0,00	R\$ 41,25	R\$ 244,05	R\$ 4.636,95
1.14.2.2.9	C2272	SIFÃO DE PVC RÍGIDO D= 2" (INSTALADO)	SEINFRA	UN	17,00	R\$ 17,10	R\$ 13,88	R\$ 0,00	R\$ 0,00	R\$ 6,30	R\$ 37,28	R\$ 633,76
1.14.2.2.10	86879	VALVULA EM PLÁSTICO 1 PARA PIA, TANQUE OU LAVATÓRIO, COM	SINAPI	UN	32,00	R\$ 2,95	R\$ 6,44	R\$ 0,00	R\$ 1,09	R\$ 2,13	R\$ 12,61	R\$ 403,52

PLANILHA ORÇAMENTÁRIA - CUSTO DIRETO

COMISSÃO DE LICITAÇÃO
Folha Nº 277

OBRA:	REFORMA E AMPLIAÇÃO DA ESCOLA DE ARTES - TEATRO MARQUISE BRANCA																											
DESCRIÇÃO:	REFORMAR E AMPLIAR A ESCOLA DE ARTES - TEATRO MARQUISE BRANCA																											
LOCAL:	AV. PADRE CÍCERO, S/N - SALESIANOS, JUAZEIRO DO NORTE - CE																											
CLIENTE:	SECRETARIA DE EDUCAÇÃO DE JUAZEIRO DO NORTE - SEDUC																											
UNIDADES:	1414.5M2																											
VALOR POR UNIDADE:	R\$ 4.532,05																											
DATA: 01/11/2023 BDI: 20,34%																												
<table border="1" style="width: 100%; border-collapse: collapse; font-size: small;"> <tr> <th>CONTE</th> <th>VERBA</th> <th>ORÇ</th> <th>ANOS</th> <th>DATA</th> </tr> <tr> <td>SEINFRA</td> <td>028 SEM DESONERAÇÃO</td> <td>114,15%</td> <td>71,31%</td> <td>10/2023</td> </tr> <tr> <td>SINAPI</td> <td>2023/09 SEM DESONERAÇÃO</td> <td>114,15%</td> <td>71,31%</td> <td>10/2023</td> </tr> <tr> <td colspan="5">Composições</td> </tr> <tr> <td></td> <td>PROPRIA</td> <td>0,00%</td> <td>0,00%</td> <td></td> </tr> </table>				CONTE	VERBA	ORÇ	ANOS	DATA	SEINFRA	028 SEM DESONERAÇÃO	114,15%	71,31%	10/2023	SINAPI	2023/09 SEM DESONERAÇÃO	114,15%	71,31%	10/2023	Composições						PROPRIA	0,00%	0,00%	
CONTE	VERBA	ORÇ	ANOS	DATA																								
SEINFRA	028 SEM DESONERAÇÃO	114,15%	71,31%	10/2023																								
SINAPI	2023/09 SEM DESONERAÇÃO	114,15%	71,31%	10/2023																								
Composições																												
	PROPRIA	0,00%	0,00%																									

ITEM	CÓDIGO	DESCRIÇÃO	UNIDADE	QTD	UNIDADE	FORTE	CUSTO DIRETO (R\$)							CUSTO TOTAL (R\$)
							MO-DE-OPERA	MATERIAL	MANO-DE-OBRA	ENERGIA	OUTROS	SE	OUTROS	
OU SEM LADRÃO - FORNECIMENTO E INSTALAÇÃO. AF_01/2020														
1.14.2.2.11	00038418	BUCHA DE REDUÇÃO, PVC, LONGA, SERIE R, DN 50 X 40 MM, PARA ESGOTO PREDIAL	UN	4,00	SINAPI	R\$ 0,00	R\$ 0,00	R\$ 5,23	R\$ 0,00	R\$ 1,06	R\$ 0,00	R\$ 6,29	R\$ 25,16	
1.14.2.2.12	104063	CURVA LONGA, 45 GRAUS, PVC OCRE, JUNTA ELÁSTICA, DN 100 MM, PARA COLETOR PREDIAL DE ESGOTO. AF_06/2022	UN	7,00	SINAPI	R\$ 3,95	R\$ 0,00	R\$ 60,33	R\$ 2,14	R\$ 13,51	R\$ 0,00	R\$ 79,93	R\$ 559,51	
1.14.2.2.13	89519	CURVA 45 GRAUS, PVC, SOLDÁVEL, DN 75MM, INSTALADO EM PRUMADA DE ÁGUA - FORNECIMENTO E INSTALAÇÃO. AF_06/2022	UN	9,00	SINAPI	R\$ 6,35	R\$ 0,00	R\$ 39,60	R\$ 2,47	R\$ 9,85	R\$ 0,00	R\$ 58,27	R\$ 524,43	
1.14.2.2.14	88728	CURVA CURTA 90 GRAUS, PVC, SERIE NORMAL, ESGOTO PREDIAL, DN 40 MM, JUNTA SOLDÁVEL, FORNECIDO E INSTALADO EM RAMAL DE DESCARGA OU RAMAL DE ESGOTO SANITÁRIO. AF_08/2022	UN	66,00	SINAPI	R\$ 4,36	R\$ 0,00	R\$ 6,41	R\$ 1,70	R\$ 2,54	R\$ 0,00	R\$ 15,01	R\$ 990,66	
1.14.2.2.15	89746	JOELHO 45 GRAUS, PVC, SERIE NORMAL, ESGOTO PREDIAL, DN 100 MM, JUNTA ELÁSTICA, FORNECIDO E INSTALADO EM RAMAL DE DESCARGA OU RAMAL DE ESGOTO SANITÁRIO. AF_08/2022	UN	10,00	SINAPI	R\$ 6,63	R\$ 0,00	R\$ 20,15	R\$ 2,57	R\$ 5,97	R\$ 0,00	R\$ 35,32	R\$ 353,20	
1.14.2.2.16	89732	JOELHO 45 GRAUS, PVC, SERIE NORMAL, ESGOTO PREDIAL, DN 50 MM, JUNTA ELÁSTICA, FORNECIDO E INSTALADO EM RAMAL DE DESCARGA OU RAMAL DE ESGOTO SANITÁRIO. AF_08/2022	UN	26,00	SINAPI	R\$ 4,74	R\$ 0,00	R\$ 9,69	R\$ 1,84	R\$ 3,31	R\$ 0,00	R\$ 19,58	R\$ 509,08	
1.14.2.2.17	89726	JOELHO 45 GRAUS, PVC, SERIE NORMAL, ESGOTO PREDIAL, DN 40 MM, JUNTA SOLDÁVEL, FORNECIDO E INSTALADO EM RAMAL DE DESCARGA OU RAMAL DE ESGOTO SANITÁRIO. AF_08/2022	UN	40,00	SINAPI	R\$ 4,36	R\$ 0,00	R\$ 3,77	R\$ 1,70	R\$ 2,00	R\$ 0,00	R\$ 11,83	R\$ 473,20	
1.14.2.2.18	89739	JOELHO 45 GRAUS, PVC, SERIE NORMAL, ESGOTO PREDIAL, DN 75 MM, JUNTA ELÁSTICA, FORNECIDO E INSTALADO EM RAMAL DE DESCARGA OU RAMAL DE ESGOTO SANITÁRIO. AF_08/2022	UN	1,00	SINAPI	R\$ 5,69	R\$ 0,00	R\$ 16,60	R\$ 2,20	R\$ 4,98	R\$ 0,00	R\$ 29,47	R\$ 29,47	
1.14.2.2.19	89737	JOELHO 90 GRAUS, PVC, SERIE NORMAL, ESGOTO PREDIAL, DN 75 MM, JUNTA ELÁSTICA, FORNECIDO E INSTALADO EM RAMAL DE DESCARGA OU RAMAL DE ESGOTO SANITÁRIO. AF_08/2022	UN	6,00	SINAPI	R\$ 5,69	R\$ 0,00	R\$ 15,64	R\$ 2,20	R\$ 4,79	R\$ 0,00	R\$ 28,32	R\$ 169,92	
1.14.2.2.20	89744	JOELHO 90 GRAUS, PVC, SERIE NORMAL, ESGOTO PREDIAL, DN 100 MM, JUNTA ELÁSTICA, FORNECIDO E INSTALADO EM RAMAL DE DESCARGA OU RAMAL DE ESGOTO SANITÁRIO. AF_08/2022	UN	20,00	SINAPI	R\$ 6,63	R\$ 0,00	R\$ 19,32	R\$ 2,57	R\$ 5,80	R\$ 0,00	R\$ 34,32	R\$ 686,40	
1.14.2.2.21	89724	JOELHO 90 GRAUS, PVC, SERIE NORMAL, ESGOTO PREDIAL, DN 40 MM, JUNTA SOLDÁVEL, FORNECIDO E INSTALADO EM RAMAL DE DESCARGA OU RAMAL DE ESGOTO SANITÁRIO. AF_08/2022	UN	6,00	SINAPI	R\$ 4,36	R\$ 0,00	R\$ 3,54	R\$ 1,70	R\$ 1,95	R\$ 0,00	R\$ 11,55	R\$ 69,30	
1.14.2.2.22	89731	JOELHO 90 GRAUS, PVC, SERIE NORMAL, ESGOTO PREDIAL, DN 50 MM, JUNTA ELÁSTICA, FORNECIDO E INSTALADO EM RAMAL DE DESCARGA OU RAMAL DE ESGOTO SANITÁRIO. AF_08/2022	UN	26,00	SINAPI	R\$ 4,74	R\$ 0,00	R\$ 8,97	R\$ 1,84	R\$ 3,16	R\$ 0,00	R\$ 18,71	R\$ 486,46	
1.14.2.2.23	C1576	JUNÇÃO SIMPLES DE REDUÇÃO PVC P/ESGOTO 100X50mm (4"X2") C/ANÉIS	UN	9,00	SEINFRA	R\$ 21,75	R\$ 0,00	R\$ 30,09	R\$ 0,00	R\$ 10,54	R\$ 0,00	R\$ 82,38	R\$ 561,42	
1.14.2.2.24	C1577	JUNÇÃO SIMPLES DE REDUÇÃO PVC P/ESGOTO 100X75mm (4"X3") C/ANÉIS	UN	2,00	SEINFRA	R\$ 21,75	R\$ 0,00	R\$ 36,62	R\$ 0,00	R\$ 11,87	R\$ 0,00	R\$ 70,24	R\$ 140,48	

RNP 061001207-0

PLANILHA ORÇAMENTÁRIA - CUSTO DIRETO

OBRA:	REFORMA E AMPLIAÇÃO DA ESCOLA DE ARTES - TEATRO MARQUISE BRANCA		
DESCRIÇÃO:	REFORMAR E AMPLIAR A ESCOLA DE ARTES - TEATRO MARQUISE BRANCA		
LOCAL:	AV. PADRE CICERO, S/N - SALESIANOS, JUAZEIRO DO NORTE - CE		
CLIENTE:	SECRETARIA DE EDUCAÇÃO DE JUAZEIRO DO NORTE - SEDUC		
UNIDADES:	1414.5M2		
VALOR POR UNIDADE:	R\$ 4.532,05		
LOGO:		DATA:	BDI:
		01/11/2023	20,34%
		FORTE:	VEICULO:
		SEINFRA	028 SEM DESONERAÇÃO 114,15% 71,31% 10/2023
		SINAPI	2023/09 SEM DESONERAÇÃO 114,15% 71,31% 10/2023
		Composições 0,00% 0,00%	

ITEM	CÓDIGO	DESCRIÇÃO	FORTE	UNIDADE	QTD	CUSTO DIRETO (R\$)			CUSTO DIRETO (TOTAL) (R\$)		
						MÃO DE OBRA	MATERIAL	OUTROS			
1.14.2.2.25	89797	JUNÇÃO SIMPLES, PVC, SERIE NORMAL, ESGOTO PREDIAL, DN 100 X 100 MM, JUNTA ELÁSTICA, FORNECIDO E INSTALADO EM RAMAL DE DESCARGA OU RAMAL DE ESGOTO SANITÁRIO. AF_08/2022	SINAPI	UN	18,00	R\$ 8,84	R\$ 40,38	R\$ 0,00	R\$ 10,71	R\$ 63,37	R\$ 1.140,86
1.14.2.2.26	89783	JUNÇÃO SIMPLES, PVC, SERIE NORMAL, ESGOTO PREDIAL, DN 40 MM, JUNTA SOLDÁVEL, FORNECIDO E INSTALADO EM RAMAL DE DESCARGA OU RAMAL DE ESGOTO SANITÁRIO. AF_08/2022	SINAPI	UN	16,00	R\$ 5,83	R\$ 5,91	R\$ 0,00	R\$ 2,25	R\$ 16,84	R\$ 269,44
1.14.2.2.27	00020043	REDUCAO EXCENTRICA PVC, DN 100 X 50 MM, PARA ESGOTO PREDIAL	SINAPI	UN	5,00	R\$ 0,00	R\$ 8,85	R\$ 0,00	R\$ 0,00	R\$ 1,80	R\$ 53,25
1.14.2.2.28	89848	TUBO PVC, SERIE NORMAL, ESGOTO PREDIAL, DN 100 MM, FORNECIDO E INSTALADO EM SUBCOLETOR AÉREO DE ESGOTO SANITÁRIO. AF_08/2022	SINAPI	M	172,20	R\$ 8,24	R\$ 15,53	R\$ 0,00	R\$ 5,48	R\$ 32,44	R\$ 5.586,17
1.14.2.2.29	89849	TUBO PVC, SERIE NORMAL, ESGOTO PREDIAL, DN 150 MM, FORNECIDO E INSTALADO EM SUBCOLETOR AÉREO DE ESGOTO SANITÁRIO. AF_08/2022	SINAPI	M	14,50	R\$ 10,72	R\$ 40,55	R\$ 0,00	R\$ 4,16	R\$ 11,27	R\$ 967,15
1.14.2.2.30	89711	TUBO PVC, SERIE NORMAL, ESGOTO PREDIAL, DN 40 MM, FORNECIDO E INSTALADO EM RAMAL DE DESCARGA OU RAMAL DE ESGOTO SANITÁRIO. AF_08/2022	SINAPI	M	268,30	R\$ 10,09	R\$ 6,79	R\$ 0,00	R\$ 4,23	R\$ 25,03	R\$ 6.715,55
1.14.2.2.31	89712	TUBO PVC, SERIE NORMAL, ESGOTO PREDIAL, DN 50 MM, FORNECIDO E INSTALADO EM RAMAL DE DESCARGA OU RAMAL DE ESGOTO SANITÁRIO. AF_08/2022	SINAPI	M	50,60	R\$ 10,96	R\$ 11,21	R\$ 0,00	R\$ 4,24	R\$ 5,37	R\$ 1.608,07
1.14.2.2.32	89713	TUBO PVC, SERIE NORMAL, ESGOTO PREDIAL, DN 75 MM, FORNECIDO E INSTALADO EM RAMAL DE DESCARGA OU RAMAL DE ESGOTO SANITÁRIO. AF_08/2022	SINAPI	M	44,00	R\$ 13,14	R\$ 14,72	R\$ 0,00	R\$ 5,08	R\$ 6,70	R\$ 1.744,16
1.14.2.2.33	C2368	TÊ PVC BRANCO ROSC. D=1 1/4" (40mm)	SEINFRA	UN	3,00	R\$ 17,02	R\$ 23,39	R\$ 0,00	R\$ 0,00	R\$ 48,63	R\$ 145,89
1.14.2.2.34	C1739	LUVA PVC SOLD./ROSCA. D=25mmX3/4"	SEINFRA	UN	37,00	R\$ 7,09	R\$ 2,20	R\$ 0,00	R\$ 1,99	R\$ 11,18	R\$ 413,66
1.14.2.2.35	104014	BUCHA DE REDUÇÃO, LONGA, PVC, SOLDÁVEL, DN 40 X 25 MM, INSTALADO EM RAMAL DE DISTRIBUIÇÃO DE ÁGUA - FORNECIMENTO E INSTALAÇÃO. AF_08/2022	SINAPI	UN	37,00	R\$ 3,75	R\$ 5,37	R\$ 0,00	R\$ 1,46	R\$ 12,73	R\$ 471,01
1.14.2.2.36	89384	CURVA DE TRANSPOSIÇÃO, PVC, SOLDÁVEL, DN 25MM, INSTALADO EM RAMAL OU SUB-RAMAL DE AGUA FORNECIMENTO E INSTALAÇÃO. AF_08/2022	SINAPI	UN	37,00	R\$ 3,49	R\$ 8,51	R\$ 0,00	R\$ 1,34	R\$ 2,71	R\$ 593,85
1.14.2.2.37	C1526	JOELHO 90 PVC SOLD./ROSCA. D= 25mmX3/4"	SEINFRA	UN	74,00	R\$ 9,46	R\$ 3,19	R\$ 0,00	R\$ 2,57	R\$ 15,22	R\$ 1.126,28
1.14.2.2.38	C2825	TUBO PVC SOLD. MARROM INCL.CONEXÕES D= 25mm(3/4")	SEINFRA	M	222,00	R\$ 18,91	R\$ 7,00	R\$ 0,00	R\$ 5,27	R\$ 31,18	R\$ 6.921,96
1.14.2.2.39	89803	CURVA CURTA 90 GRAUS, PVC, SERIE NORMAL, ESGOTO PREDIAL, DN 50 MM, JUNTA ELÁSTICA, FORNECIDO E INSTALADO EM PRUMADA DE ESGOTO SANITÁRIO OU VENTILAÇÃO. AF_08/2022	SINAPI	UN	1,00	R\$ 1,17	R\$ 17,29	R\$ 0,00	R\$ 0,46	R\$ 3,85	R\$ 22,77

PLANILHA ORÇAMENTÁRIA - CUSTO DIRETO

COMISSÃO DE LICITAÇÃO
Folha Nº 279

OBRA:	REFORMA E AMPLIAÇÃO DA ESCOLA DE ARTES - TEATRO MARQUISE BRANCA		
DESCRIÇÃO:	REFORMAR E AMPLIAR A ESCOLA DE ARTES - TEATRO MARQUISE BRANCA		
LOCAL:	AV. PADRE CICERO, S/N - SALESIANOS, JUAZEIRO DO NORTE - CE		
CLIENTE:	SECRETARIA DE EDUCAÇÃO DE JUAZEIRO DO NORTE - SEDUC		
UNIDADES:	1414.5M2		
VALOR POR UNIDADE:	R\$ 4.532,05		
DATA:	01/11/2023	BDI:	20,34%
FORTE:	VERSÃO:	HORA:	DATA REF:
SEINFRA	028 SEM DESONERAÇÃO	114,15%	71,31%
SINAPI	202309 SEM DESONERAÇÃO	114,15%	71,31%
Composições		0,00%	0,00%
		PROPRIA	

ITEM	CÓDIGO	DESCRIÇÃO	FONTE	UNIDADE	QTD	CUSTO DIRETO (R\$)				VALOR TOTAL (R\$)	
						MÃO DE OBRA	MATERIAL	OUTROS	BDI		
1.14.2.2.40	89802	JOELHO 45 GRAUS, PVC, SERIE NORMAL, ESGOTO PREDIAL, DN 50 MM, JUNTA ELÁSTICA, FORNECIDO E INSTALADO EM PRUMADA DE ESGOTO SANITÁRIO OU VENTILAÇÃO. AF_08/2022	SINAPI	UN	15,00	R\$ 1,17	R\$ 9,69	R\$ 0,00	R\$ 2,30	R\$ 13,62	R\$ 204,30
1.14.2.2.41	89806	JOELHO 45 GRAUS, PVC, SERIE NORMAL, ESGOTO PREDIAL, DN 75 MM, JUNTA ELÁSTICA, FORNECIDO E INSTALADO EM PRUMADA DE ESGOTO SANITÁRIO OU VENTILAÇÃO. AF_08/2022	SINAPI	UN	4,00	R\$ 4,33	R\$ 16,60	R\$ 0,00	R\$ 4,60	R\$ 27,20	R\$ 108,80
1.14.2.2.42	89801	JOELHO 90 GRAUS, PVC, SERIE NORMAL, ESGOTO PREDIAL, DN 50 MM, JUNTA ELÁSTICA, FORNECIDO E INSTALADO EM PRUMADA DE ESGOTO SANITÁRIO OU VENTILAÇÃO. AF_08/2022	SINAPI	UN	40,00	R\$ 1,17	R\$ 8,97	R\$ 0,00	R\$ 2,16	R\$ 12,76	R\$ 510,40
1.14.2.2.43	89805	JOELHO 90 GRAUS, PVC, SERIE NORMAL, ESGOTO PREDIAL, DN 75 MM, JUNTA ELÁSTICA, FORNECIDO E INSTALADO EM PRUMADA DE ESGOTO SANITÁRIO OU VENTILAÇÃO. AF_08/2022	SINAPI	UN	8,00	R\$ 4,33	R\$ 15,64	R\$ 0,00	R\$ 4,40	R\$ 26,04	R\$ 208,32
1.14.2.2.44	104348	TERMINAL DE VENTILAÇÃO, PVC, SÉRIE NORMAL, ESGOTO PREDIAL, DN 50 MM, JUNTA SOLDÁVEL, FORNECIDO E INSTALADO EM PRUMADA DE ESGOTO SANITÁRIO OU VENTILAÇÃO. AF_08/2022	SINAPI	UN	17,00	R\$ 0,39	R\$ 10,07	R\$ 0,00	R\$ 2,16	R\$ 12,77	R\$ 217,09
1.14.2.2.45	104351	TERMINAL DE VENTILAÇÃO, PVC, SÉRIE NORMAL, ESGOTO PREDIAL, DN 75 MM, JUNTA SOLDÁVEL, FORNECIDO E INSTALADO EM PRUMADA DE ESGOTO SANITÁRIO OU VENTILAÇÃO. AF_08/2022	SINAPI	UN	4,00	R\$ 1,43	R\$ 19,83	R\$ 0,00	R\$ 4,44	R\$ 26,25	R\$ 105,00
1.14.2.2.46	89798	TUBO PVC, SERIE NORMAL, ESGOTO PREDIAL, DN 50 MM, FORNECIDO E INSTALADO EM PRUMADA DE ESGOTO SANITÁRIO OU VENTILAÇÃO. AF_08/2022	SINAPI	M	84,80	R\$ 1,42	R\$ 11,22	R\$ 0,00	R\$ 2,68	R\$ 15,87	R\$ 1.345,78
1.14.2.2.47	89799	TUBO PVC, SERIE NORMAL, ESGOTO PREDIAL, DN 75 MM, FORNECIDO E INSTALADO EM PRUMADA DE ESGOTO SANITÁRIO OU VENTILAÇÃO. AF_08/2022	SINAPI	M	22,70	R\$ 5,25	R\$ 14,69	R\$ 0,00	R\$ 4,47	R\$ 26,44	R\$ 600,19
1.14.2.2.48	104352	TE, PVC, SÉRIE NORMAL, ESGOTO PREDIAL, DN 100 X 50 MM, JUNTA ELÁSTICA, FORNECIDO E INSTALADO EM PRUMADA DE ESGOTO SANITÁRIO OU VENTILAÇÃO. AF_08/2022	SINAPI	UN	2,00	R\$ 7,17	R\$ 30,86	R\$ 0,00	R\$ 8,30	R\$ 49,13	R\$ 98,26
1.14.2.2.49	104354	TE, PVC, SÉRIE NORMAL, ESGOTO PREDIAL, DN 100 X 75 MM, JUNTA ELÁSTICA, FORNECIDO E INSTALADO EM PRUMADA DE ESGOTO SANITÁRIO OU VENTILAÇÃO. AF_08/2022	SINAPI	UN	4,00	R\$ 8,57	R\$ 34,79	R\$ 0,00	R\$ 9,49	R\$ 56,17	R\$ 224,68
1.14.2.2.50	89825	TE, PVC, SERIE NORMAL, ESGOTO PREDIAL, DN 50 X 50 MM, JUNTA ELÁSTICA, FORNECIDO E INSTALADO EM PRUMADA DE ESGOTO SANITÁRIO OU VENTILAÇÃO. AF_08/2022	SINAPI	UN	16,00	R\$ 1,56	R\$ 16,33	R\$ 0,00	R\$ 3,76	R\$ 22,26	R\$ 356,16
1.14.2.2.51	C2350	TÉ PVC BRANCO C/REDUÇÃO P/ESGOTO D=75X50mm (3"X2")	SEINFRA	UN	9,00	R\$ 17,50	R\$ 19,62	R\$ 0,00	R\$ 7,55	R\$ 44,67	R\$ 402,03
1.14.2.3 UNIDADES DE TRATAMENTO											R\$ 41.076,34
1.14.2.3.1	98055	TANQUE SÉPTICO CIRCULAR, EM CONCRETO PRÉ-MOLDADO, DIÂMETRO INTERNO = 2,38 M, ALTURA INTERNA = 2,50 M, VOLUME ÚTIL: 10009,8 L (PARA 69 CONTRIBUÍNTES). AF_12/2020_PA	SINAPI	UN	2,00	R\$ 376,26	R\$ 5.673,96	R\$ 86,57	R\$ 1.280,01	R\$ 7.573,09	R\$ 15.146,18

PLANILHA ORÇAMENTÁRIA - CUSTO DIRETO

OBRA: REFORMA E AMPLIAÇÃO DA ESCOLA DE ARTES - TEATRO MARQUISE BRANCA		DATA: 01/11/2023	BDI: 20,34%
DESCRIÇÃO:	REFORMAR E AMPLIAR A ESCOLA DE ARTES - TEATRO MARQUISE BRANCA	FONTE: SEINFRA	VERBA: 028 SEM DESONERAÇÃO
LOCAL:	AV. PADRE CÍCERO, S/N - SALESIANOS, JUAZEIRO DO NORTE - CE	SEINFRA: 202309 SEM DESONERAÇÃO	DATA REF.: 10/2023
CLIENTE:	SECRETARIA DE EDUCAÇÃO DE JUAZEIRO DO NORTE - SEDUC	SINAPI: Composições	PROPRIA: 0,00% 71,31% 102,023
UNIDADES:	1414.5M2		
VALOR POR UNIDADE:	R\$ 4.532,05		

ITEM	CÓDIGO	DESCRIÇÃO	FONTE	UNIDADE	QTD	CUSTO DIRETO (R\$)			PREÇO UNITÁRIO (R\$)	PREÇO TOTAL (R\$)		
						MÃO DE OBRA	MATERIAL	OUTROS				
1.14.2.3.2	98080	FILTRO ANAERÓBIO CIRCULAR, EM CONCRETO PRÉ-MOLDADO, DIÂMETRO INTERNO = 2,38 M, ALTURA INTERNA = 1,50 M, VOLUME ÚTIL: 5338,6 L (PARA 34 CONTRIBUINTES). AF_12/2020_PA	SINAPI	UN	2,00	R\$ 483,27	R\$ 4.514,75	R\$ 154,15	R\$ 197,87	R\$ 6.438,24	R\$ 12.876,48	
1.14.2.3.3	98064	SUMIDOURO CIRCULAR, EM CONCRETO PRÉ-MOLDADO, DIÂMETRO INTERNO = 2,38 M, ALTURA INTERNA = 3,0 M, ÁREA DE INFILTRAÇÃO: 25 M² (PARA 10 CONTRIBUINTES). AF_12/2020_PA	SINAPI	UN	2,00	R\$ 338,78	R\$ 4.843,74	R\$ 102,01	R\$ 139,14	R\$ 6.528,84	R\$ 13.053,68	
1.15	INSTALAÇÕES HIDRÁULICAS											
1.15.1	ÁGUA FRIA - DISTRIBUIÇÃO											
1.15.1.1	ÁGUA POTÁVEL											
1.15.1.1.1	TUBOS E CONEXÕES											
1.15.1.1.1.1	C3653	ADAPTADOR PVC P/ REGISTRO 25mm (3/4")	SEINFRA	UN	3,00	R\$ 4,26	R\$ 1,25	R\$ 0,00	R\$ 0,00	R\$ 1,12	R\$ 6,63	R\$ 19,89
1.15.1.1.1.2	C3654	ADAPTADOR PVC P/ REGISTRO 32mm (1")	SEINFRA	UN	52,00	R\$ 4,26	R\$ 2,39	R\$ 0,00	R\$ 0,00	R\$ 1,35	R\$ 8,00	R\$ 416,00
1.15.1.1.1.3	C3655	ADAPTADOR PVC P/ REGISTRO 40mm (1 1/4")	SEINFRA	UN	2,00	R\$ 7,09	R\$ 4,52	R\$ 0,00	R\$ 0,00	R\$ 2,36	R\$ 13,97	R\$ 27,94
1.15.1.1.1.4	C3656	ADAPTADOR PVC P/ REGISTRO 50mm (1 1/2")	SEINFRA	UN	10,00	R\$ 7,10	R\$ 5,38	R\$ 0,00	R\$ 0,00	R\$ 2,54	R\$ 15,02	R\$ 150,20
1.15.1.1.1.5	C0498	BUCHA REDUÇÃO LONGA PVC P/ESGOTO 50X40mm	SEINFRA	UN	3,00	R\$ 6,62	R\$ 5,83	R\$ 0,00	R\$ 0,00	R\$ 2,53	R\$ 14,98	R\$ 44,94
1.15.1.1.1.6	C0953	COTOVELO PVC SOLD. MARROM D=25mm (3/4")	SEINFRA	UN	55,00	R\$ 8,51	R\$ 1,32	R\$ 0,00	R\$ 0,00	R\$ 2,00	R\$ 11,83	R\$ 650,65
1.15.1.1.1.7	C0954	COTOVELO PVC SOLD. MARROM D=32mm (1")	SEINFRA	UN	38,00	R\$ 8,51	R\$ 3,34	R\$ 0,00	R\$ 0,00	R\$ 2,41	R\$ 14,26	R\$ 541,88
1.15.1.1.1.8	C0955	COTOVELO PVC SOLD. MARROM D=40mm (1 1/4")	SEINFRA	UN	32,00	R\$ 13,24	R\$ 7,32	R\$ 0,00	R\$ 0,01	R\$ 4,18	R\$ 24,75	R\$ 792,00
1.15.1.1.1.9	C0956	COTOVELO PVC SOLD. MARROM D=50mm (1 1/2")	SEINFRA	UN	8,00	R\$ 13,23	R\$ 6,72	R\$ 0,00	R\$ 0,00	R\$ 4,06	R\$ 24,01	R\$ 192,08
1.15.1.1.1.10	C1242	ENGATE PLÁSTICO (INSTALADO)	SEINFRA	UN	24,00	R\$ 3,93	R\$ 8,51	R\$ 0,00	R\$ 0,00	R\$ 2,53	R\$ 14,97	R\$ 359,28
1.15.1.1.1.11	C1560	JOELHO REDUÇÃO PVC SOLD./ROSCA. D=25mmX1/2"	SEINFRA	UN	3,00	R\$ 9,46	R\$ 4,63	R\$ 0,00	R\$ 0,00	R\$ 2,87	R\$ 16,96	R\$ 50,88
1.15.1.1.1.12	C1561	JOELHO REDUÇÃO PVC SOLD./ROSCA. D=32mmX3/4"	SEINFRA	UN	13,00	R\$ 9,45	R\$ 14,68	R\$ 0,00	R\$ 0,00	R\$ 4,90	R\$ 29,01	R\$ 377,13
1.15.1.1.1.13	C1526	JOELHO 90 PVC SOLD./ROSCA. D= 25mmX3/4"	SEINFRA	UN	3,00	R\$ 9,46	R\$ 3,19	R\$ 0,00	R\$ 0,00	R\$ 2,57	R\$ 15,22	R\$ 45,66
1.15.1.1.1.14	C1560	JOELHO REDUÇÃO PVC SOLD./ROSCA. D=25mmX1/2"	SEINFRA	UN	43,00	R\$ 9,46	R\$ 4,63	R\$ 0,00	R\$ 0,00	R\$ 2,87	R\$ 16,96	R\$ 729,28
1.15.1.1.1.15	C1745	LUVA REDUÇÃO PVC SOLDÁVEL MARROM D= 40X32mm (1 1/4"X1")	SEINFRA	UN	24,00	R\$ 6,62	R\$ 11,94	R\$ 0,00	R\$ 0,00	R\$ 3,78	R\$ 22,34	R\$ 536,16
1.15.1.1.1.16	C1729	LUVA PVC SOLD. MARROM D= 25mm (3/4")	SEINFRA	UN	3,00	R\$ 4,25	R\$ 1,71	R\$ 0,00	R\$ 0,00	R\$ 1,21	R\$ 7,17	R\$ 21,51

PLANILHA ORÇAMENTÁRIA - CUSTO DIRETO

OBRA:	REFORMA E AMPLIAÇÃO DA ESCOLA DE ARTES - TEATRO MARQUISE BRANCA	DATA:	01/11/2023	BDI:	20,34%
DESCRIÇÃO:	REFORMAR E AMPLIAR A ESCOLA DE ARTES - TEATRO MARQUISE BRANCA	FONTE:	SEINFRA	VERBAÇÃO:	028 SEM DESONERAÇÃO
LOCAL:	AV. PADRE CÍCERO, S/N - SALESIANOS, JUAZEIRO DO NORTE - CE	PERCENTUAL:	114,15%	DATA RES:	10/02/23
CLIENTE:	SECRETARIA DE EDUCAÇÃO DE JUAZEIRO DO NORTE - SEDUC	COMPOSIÇÃO:	SINAPI	PROPRIA:	202309 SEM DESONERAÇÃO
UNIDADES:	1414.5M2		0,00%		71,31%
VALOR POR UNIDADE:	R\$ 4.532,05		0,00%		0,00%

ITEM	CÓDIGO	DESCRIÇÃO	FONTE	UNIDADE	QTD	CUSTO DIRETO (R\$)			BDI	VALOR TOTAL (R\$)
						MATERIAL	MANO DE OBRA	OUTROS		
1.15.1.1.1.1	C1585	JOELHO REDUÇÃO PVC SOLD. MARROM D=32X25mm (1"X3/4")	SEINFRA	UN	24,00	R\$ 8,51	R\$ 6,62	R\$ 0,00	R\$ 3,08	R\$ 18,21
1.15.1.1.1.1	C2616	TUBO PVC SOLD. MARROM D= 25mm (3/4")	SEINFRA	M	155,00	R\$ 5,67	R\$ 4,41	R\$ 0,00	R\$ 2,05	R\$ 12,14
1.15.1.1.1.1	C2095	RASGO EM ALVENARIA PTUBULAÇÕES D=15 A 25mm (1/2" A 1")	SEINFRA	M	155,00	R\$ 7,89	R\$ 0,00	R\$ 0,00	R\$ 1,60	R\$ 9,49
1.15.1.1.1.2	C1238	ENCHIMENTO DE RASGO C/ARGAMASSA DIAM.= 15 A 25mm (1/2" A 1")	SEINFRA	M	155,00	R\$ 6,06	R\$ 0,05	R\$ 0,00	R\$ 1,24	R\$ 7,35
1.15.1.1.1.2	C2617	TUBO PVC SOLD. MARROM D= 32mm (1")	SEINFRA	M	78,60	R\$ 6,14	R\$ 8,71	R\$ 0,00	R\$ 3,02	R\$ 17,87
1.15.1.1.1.2	C2618	TUBO PVC SOLD. MARROM D= 40mm (1 1/4")	SEINFRA	M	114,00	R\$ 9,46	R\$ 12,85	R\$ 0,00	R\$ 4,50	R\$ 26,61
1.15.1.1.1.2	C2619	TUBO PVC SOLD. MARROM D= 50mm (1 1/2")	SEINFRA	M	103,10	R\$ 11,34	R\$ 14,53	R\$ 0,00	R\$ 5,26	R\$ 31,14
1.15.1.1.1.2	C2096	RASGO EM ALVENARIA PTUBULAÇÕES D=32 A 50mm (1 1/4" A 2")	SEINFRA	M	295,70	R\$ 12,37	R\$ 0,00	R\$ 0,00	R\$ 2,52	R\$ 14,89
1.15.1.1.1.2	C1239	ENCHIMENTO DE RASGO C/ARGAMASSA DIAM.= 32 A 50mm (1 1/4" A 2")	SEINFRA	M	295,70	R\$ 8,41	R\$ 0,15	R\$ 0,00	R\$ 1,74	R\$ 10,31
1.15.1.1.1.2	C2381	TÊ PVC SOLD. MARROM D= 25mm (3/4")	SEINFRA	UN	14,00	R\$ 8,98	R\$ 2,10	R\$ 0,00	R\$ 2,25	R\$ 13,33
1.15.1.1.1.2	C2382	TÊ PVC SOLD. MARROM D= 32mm (1")	SEINFRA	UN	14,00	R\$ 8,98	R\$ 5,15	R\$ 0,00	R\$ 2,88	R\$ 17,02
1.15.1.1.1.2	C2383	TÊ PVC SOLD. MARROM D= 40mm (1 1/4")	SEINFRA	UN	4,00	R\$ 14,18	R\$ 11,40	R\$ 0,00	R\$ 5,20	R\$ 30,78
1.15.1.1.1.2	C2384	TÊ PVC SOLD. MARROM D= 50mm (1 1/2")	SEINFRA	UN	4,00	R\$ 14,18	R\$ 12,42	R\$ 0,00	R\$ 5,41	R\$ 32,01
1.15.1.1.1.3	C2405	TE REDUCAO PVC SOLDAVEL DE 32X25 MM PARA AGUA FRIA	SEINFRA	UN	6,00	R\$ 8,98	R\$ 8,83	R\$ 0,00	R\$ 3,62	R\$ 21,43
1.15.1.1.1.3	C2406	TE REDUCAO PVC SOLDAVEL DE 40X32MM PARA AGUA FRIA	SEINFRA	UN	3,00	R\$ 14,18	R\$ 11,53	R\$ 0,00	R\$ 5,23	R\$ 30,94
1.15.1.1.1.3	C2410	TE REDUCAO PVC SOLDAVEL DE 50X40MM PARA AGUA FRIA	SEINFRA	UN	17,00	R\$ 14,18	R\$ 22,81	R\$ 0,00	R\$ 7,52	R\$ 44,51
104014		BUCHA DE REDUÇÃO, LONGA, PVC, SOLDÁVEL, DN 40 X 25 MM, INSTALADO EM RAMAL DE DISTRIBUIÇÃO DE ÁGUA - FORNECIMENTO E INSTALAÇÃO, AF_06/2022	SINAPI	UN	37,00	R\$ 3,75	R\$ 5,37	R\$ 0,00	R\$ 2,15	R\$ 12,73
89430		CURVA DE TRANSPOSIÇÃO, PVC, SOLDÁVEL, DN 25MM, INSTALADO EM RAMAL DE DISTRIBUIÇÃO DE ÁGUA FORNECIMENTO E INSTALAÇÃO, AF_06/2022	SINAPI	UN	37,00	R\$ 3,11	R\$ 8,50	R\$ 0,00	R\$ 2,61	R\$ 15,42
1.15.1.1.2	VÁLVULAS E REGISTROS									R\$ 4.056,80
1.15.1.1.2.1	C2158	REGISTRO DE GAVETA BRUTO D= 25mm (1")	SEINFRA	UN	26,00	R\$ 25,53	R\$ 54,78	R\$ 0,00	R\$ 16,34	R\$ 96,65
1.15.1.1.2.2	C2160	REGISTRO DE GAVETA BRUTO D= 40mm (1 1/2")	SEINFRA	UN	3,00	R\$ 40,18	R\$ 94,19	R\$ 0,00	R\$ 27,33	R\$ 161,70
1.15.1.1.2.3	C2159	REGISTRO DE GAVETA BRUTO D= 32mm (1 1/4")	SEINFRA	UN	1,00	R\$ 40,19	R\$ 74,61	R\$ 0,00	R\$ 23,35	R\$ 138,15

PLANILHA ORÇAMENTÁRIA - CUSTO DIRETO

OBRA: REFORMA E AMPLIAÇÃO DA ESCOLA DE ARTES - TEATRO MARQUISE BRANCA		DATA: 01/11/2023	BDI: 20,34%
DESCRIÇÃO:	REFORMAR E AMPLIAR A ESCOLA DE ARTES - TEATRO MARQUISE BRANCA	FORNTE: SEINFRA	ORÇAMENTO: 028 SEM DESONERAÇÃO
LOCAL:	AV. PADRE CICERO, S/N - SALESIANOS, JUAZEIRO DO NORTE - CE	ORÇAMENTO: SINAPI	ORÇAMENTO: 2023/09 SEM DESONERAÇÃO
CLIENTE:	SECRETARIA DE EDUCAÇÃO DE JUAZEIRO DO NORTE - SEDUC	ORÇAMENTO: Composições	ORÇAMENTO: PROPRIA
UNIDADES:	1414.5M2	ORÇAMENTO: 114,15%	ORÇAMENTO: 71,31%
VALOR POR UNIDADE:	R\$ 4.532,05	ORÇAMENTO: 0,00%	ORÇAMENTO: 0,00%

ITEM	CÓDIGO	DESCRIÇÃO	UNIDADE	QTD	CUSTO DE OBRA			CUSTO DIRETO (R\$)			PREÇO UNITÁRIO (R\$)	PREÇO TOTAL (R\$)
					MATERIAL	MO DE OBRA	OUTROS	MATERIAL	MO DE OBRA	OUTROS		
1.15.1.1.2.4	C2172	REGISTRO DE PRESSÃO CICANOPLA CROMADA D= 20mm (3/4")	UN	3,00	R\$ 28,84	R\$ 79,56	R\$ 0,00	R\$ 0,00	R\$ 22,05	R\$ 130,45	R\$ 391,35	
1.15.1.1.2.5	C2711	VÁLVULA DE RETENÇÃO HORIZONTAL D= 40mm (1 1/2")	UN	2,00	R\$ 40,18	R\$ 179,74	R\$ 0,00	R\$ 0,00	R\$ 44,73	R\$ 264,65	R\$ 529,30	
1.15.1.2 ÁGUA DE REJUSO												
1.15.1.2.1 TUBOS E CONEXÕES												
1.15.1.2.1.1	C3654	ADAPTADOR PVC P/ REGISTRO 32mm (1")	UN	30,00	R\$ 4,26	R\$ 2,39	R\$ 0,00	R\$ 0,00	R\$ 1,35	R\$ 8,00	R\$ 240,00	
1.15.1.2.1.2	C0488	BUCHA REDUÇÃO LONGA PVC P/ESGOTO 50X40mm	UN	2,00	R\$ 6,62	R\$ 5,83	R\$ 0,00	R\$ 0,00	R\$ 2,53	R\$ 14,98	R\$ 29,96	
1.15.1.2.1.3	C0953	COTOVELO PVC SOLD. MARROM D=25mm (3/4")	UN	40,00	R\$ 8,51	R\$ 1,32	R\$ 0,00	R\$ 0,00	R\$ 2,00	R\$ 11,83	R\$ 473,20	
1.15.1.2.1.4	C0954	COTOVELO PVC SOLD. MARROM D=32mm (1")	UN	15,00	R\$ 8,51	R\$ 3,34	R\$ 0,00	R\$ 0,00	R\$ 2,41	R\$ 14,26	R\$ 213,90	
1.15.1.2.1.5	C0955	COTOVELO PVC SOLD. MARROM D=40mm (1 1/4")	UN	14,00	R\$ 13,24	R\$ 7,32	R\$ 0,00	R\$ 0,01	R\$ 4,18	R\$ 24,75	R\$ 346,50	
1.15.1.2.1.6	C0956	COTOVELO PVC SOLD. MARROM D=50mm (1 1/2")	UN	2,00	R\$ 13,23	R\$ 6,72	R\$ 0,00	R\$ 0,00	R\$ 4,06	R\$ 24,01	R\$ 48,02	
1.15.1.2.1.7	C1242	ENGATE PLÁSTICO (INSTALADO)	UN	19,00	R\$ 3,93	R\$ 8,51	R\$ 0,00	R\$ 0,00	R\$ 2,53	R\$ 14,97	R\$ 284,43	
1.15.1.2.1.8	C1560	JOELHO REDUÇÃO PVC SOLD./ROSCA. D=25mmX1/2"	UN	19,00	R\$ 9,46	R\$ 4,63	R\$ 0,00	R\$ 0,00	R\$ 2,87	R\$ 16,96	R\$ 322,24	
1.15.1.2.1.9	C1745	LUVIA REDUÇÃO PVC SOLDÁVEL MARROM D= 40X32mm (1 1/4"X1")	UN	9,00	R\$ 6,62	R\$ 11,94	R\$ 0,00	R\$ 0,00	R\$ 3,78	R\$ 22,34	R\$ 201,06	
1.15.1.2.1.1	C1565	JOELHO REDUÇÃO PVC SOLD. MARROM D=32X25mm (1"X3/4")	UN	17,00	R\$ 8,51	R\$ 6,62	R\$ 0,00	R\$ 0,00	R\$ 3,08	R\$ 18,21	R\$ 309,57	
1.15.1.2.1.1	C2616	TUBO PVC SOLD. MARROM D= 25mm (3/4")	M	133,80	R\$ 5,67	R\$ 4,41	R\$ 0,00	R\$ 0,01	R\$ 2,05	R\$ 12,14	R\$ 1.624,33	
1.15.1.2.1.1	C2095	RASGO EM ALVENARIA P/TUBULAÇÕES D=15 A 25mm (1/2" A 1")	M	133,80	R\$ 7,89	R\$ 0,00	R\$ 0,00	R\$ 0,00	R\$ 1,60	R\$ 9,49	R\$ 1.269,76	
1.15.1.2.1.1	C1238	ENCHIMENTO DE RASGO C/ARGAMASSA DIAM.= 15 A 25mm (1/2" A 1")	M	133,80	R\$ 6,06	R\$ 0,05	R\$ 0,00	R\$ 0,00	R\$ 1,24	R\$ 7,35	R\$ 983,43	
1.15.1.2.1.1	C2617	TUBO PVC SOLD. MARROM D= 32mm (1")	M	21,10	R\$ 6,14	R\$ 8,71	R\$ 0,00	R\$ 0,00	R\$ 3,02	R\$ 17,87	R\$ 377,06	
1.15.1.2.1.1	C2618	TUBO PVC SOLD. MARROM D= 40mm (1 1/4")	M	57,90	R\$ 9,46	R\$ 12,65	R\$ 0,00	R\$ 0,00	R\$ 4,50	R\$ 26,61	R\$ 1.540,72	
1.15.1.2.1.1	C2619	TUBO PVC SOLD. MARROM D= 50mm (1 1/2")	M	98,50	R\$ 11,34	R\$ 14,53	R\$ 0,00	R\$ 0,01	R\$ 5,26	R\$ 31,14	R\$ 3.067,29	
1.15.1.2.1.1	C2096	RASGO EM ALVENARIA P/TUBULAÇÕES D=32 A 50mm (1 1/4" A 2")	M	177,50	R\$ 12,37	R\$ 0,00	R\$ 0,00	R\$ 0,00	R\$ 2,52	R\$ 14,89	R\$ 2.642,98	
1.15.1.2.1.1	C1239	ENCHIMENTO DE RASGO C/ARGAMASSA DIAM.= 32 A 50mm (1 1/4" A 2")	M	177,50	R\$ 8,41	R\$ 0,15	R\$ 0,00	R\$ 0,01	R\$ 1,74	R\$ 10,31	R\$ 1.830,03	
1.15.1.2.1.1	C2381	TÊ PVC SOLD. MARROM D= 25mm (3/4")	UN	11,00	R\$ 8,98	R\$ 2,10	R\$ 0,00	R\$ 0,00	R\$ 2,25	R\$ 13,33	R\$ 146,63	
1.15.1.2.1.2	C2384	TÊ PVC SOLD. MARROM D= 50mm (1 1/2")	UN	1,00	R\$ 14,18	R\$ 12,42	R\$ 0,00	R\$ 0,00	R\$ 5,41	R\$ 32,01	R\$ 32,01	

PLANILHA ORÇAMENTÁRIA - CUSTO DIRETO

OBRA:	REFORMA E AMPLIAÇÃO DA ESCOLA DE ARTES - TEATRO MARQUISE BRANCA	DATA:	01/11/2023	BDI:	20,34%
DESCRIÇÃO:	REFORMAR E AMPLIAR A ESCOLA DE ARTES - TEATRO MARQUISE BRANCA	FONTE:	SEINFRA	VERSÃO:	028 SEM DESONERAÇÃO
LOCAL:	AV. PADRE CÍCERO, S/N - SALESIANOS, JUAZEIRO DO NORTE - CE	DATA REF:	10/2023	MES:	10/2023
CLIENTE:	SECRETARIA DE EDUCAÇÃO DE JUAZEIRO DO NORTE - SEDUC	SINAPI:	2023/09 SEM DESONERAÇÃO	PROPRIA:	114,15% 71,31%
UNIDADES:	1414.5M2	Composições:	0,00%	0,00%	
VALOR POR UNIDADE:	R\$ 4.532,05				

ITEM	CODIGO	DESCRIÇÃO	FONTE	UNIDADE	QTD	CUSTO DIRETO (R\$)			PREÇO UNITARIO (R\$)	PREÇO TOTAL (R\$)
						MÃO DE OBRA	MATERIAL	OUTROS		
1.15.1.2.1.2	C2406	TE REDUCAO PVC SOLDAVEL DE 40X32MM PARA AGUA FRIA	SEINFRA	UN	4,00	R\$ 14,18	R\$ 11,53	R\$ 0,00	R\$ 5,23	R\$ 30,94
1.15.1.2.1.2	C2410	TE REDUCAO PVC SOLDAVEL DE 50X40MM PARA AGUA FRIA	SEINFRA	UN	6,00	R\$ 14,18	R\$ 22,81	R\$ 0,00	R\$ 7,52	R\$ 44,51
1.15.1.2.2		VÁLVULAS E REGISTROS								R\$ 1.449,75
1.15.1.2.2.1	C2158	REGISTRO DE GAVETA BRUTO D= 25mm (1")	SEINFRA	UN	15,00	R\$ 25,53	R\$ 54,78	R\$ 0,00	R\$ 16,34	R\$ 96,65
1.15.1.3		RESERVATÓRIOS								R\$ 207.420,59
1.15.1.3.1	C3648	RESERVATORIO PRÉ MOLDADO ELEVADO CILINDRICO D=2,0M, CAP.=12,0M3, H=9,0M COMPLETO E CISTERNA CAP.=4,5 M3	SEINFRA	UN	3,00	R\$ 268,44	R\$ 23.615,55	R\$ 0,00	R\$ 4.858,00	R\$ 28.741,99
1.15.1.3.2	C0095	APILOAMENTO DE PISO OU FUNDO DE VALAS C/MAÇO DE 30 A 60 KG	SEINFRA	M2	27,00	R\$ 34,44	R\$ 0,00	R\$ 0,00	R\$ 7,01	R\$ 41,45
1.15.1.3.3	C1609	LASTRO DE CONCRETO INCLUINDO PREPARO E LANÇAMENTO	SEINFRA	M3	27,00	R\$ 377,88	R\$ 302,78	R\$ 0,00	R\$ 138,45	R\$ 819,11
1.15.1.3.4	C0216	ARMADURA CA-50A MÉDIA D= 6,3 A 10,0mm	SEINFRA	KG	47,40	R\$ 3,83	R\$ 8,50	R\$ 0,00	R\$ 2,51	R\$ 14,84
1.15.1.3.5	C0215	ARMADURA CA-50A GROSSA D= 12,5 A 25,0mm	SEINFRA	KG	740,10	R\$ 4,79	R\$ 8,67	R\$ 0,00	R\$ 2,74	R\$ 16,20
1.15.1.3.6	C1400	FORMA DE TÁBUAS DE 1" DE 3A. P/FUNDAÇÕES UTIL. 5 X	SEINFRA	M2	14,40	R\$ 62,34	R\$ 21,31	R\$ 0,00	R\$ 17,01	R\$ 100,66
1.15.1.3.7	97096	CONCRETAGEM DE RADIER, PISO DE CONCRETO OU LAJE SOBRE SOLO, FCK 30 MPA - LANÇAMENTO, ADENSAMENTO E ACABAMENTO, AF_09/2021	SINAPI	M3	10,80	R\$ 13,61	R\$ 587,81	R\$ 0,06	R\$ 123,56	R\$ 731,04
1.15.1.3.8	C1604	LANÇAMENTO E APLICAÇÃO DE CONCRETO S/ELEVAÇÃO	SEINFRA	M3	10,80	R\$ 175,28	R\$ 0,00	R\$ 0,00	R\$ 35,65	R\$ 210,93
1.15.1.3.9	C2920	REATERRO C/COMPACTAÇÃO MECÂNICA, E CONTROLE, MATERIAL DA VALA	SEINFRA	M3	52,65	R\$ 22,23	R\$ 6,48	R\$ 0,00	R\$ 6,01	R\$ 35,56
1.15.1.3.10	98546	IMPERMEABILIZAÇÃO DE SUPERFÍCIE COM MANTA ASFÁLTICA, UMA CAMADA, INCLUSIVE APLICAÇÃO DE PRIMER ASFÁLTICO, E=4MM, AF_09/2023	SINAPI	M2	45,84	R\$ 21,49	R\$ 108,05	R\$ 0,00	R\$ 28,05	R\$ 165,95
1.15.1.3.11	100701	PORTA DE FERRO, DE ABRIR, TIPO GRADE COM CHAPA, COM GUARNIÇÕES, AF_12/2019	SINAPI	M2	4,80	R\$ 13,50	R\$ 645,45	R\$ 0,00	R\$ 5,76	R\$ 799,91
1.15.1.3.12	C2768	ESCALA DE MARINHEIRO EM FERRO CHATO C/PROTEÇÃO	SEINFRA	M	30,00	R\$ 528,56	R\$ 340,18	R\$ 0,00	R\$ 176,70	R\$ 1.045,45
1.15.1.3.13	99839	GUARDA-CORPO DE AÇO GALVANIZADO DE 1,10M DE ALTURA, MONTANTES TUBULARES DE 1,1/2" ESPACADOS DE 1,20M, TRAVESSA SUPERIOR DE 2", GRADIL FORMADO POR BARRAS CHATAS EM FERRO DE 32X4,8MM, FIXADO COM CHUMBADOR MECÂNICO, AF_04/2019, PS	SINAPI	M	18,84	R\$ 182,63	R\$ 217,43	R\$ 0,00	R\$ 97,17	R\$ 574,88
1.15.1.3.14	C1279	ESMALTE DUAS DEMÃOS EM ESQUADRIAS DE FERRO	SEINFRA	M2	114,31	R\$ 38,37	R\$ 9,81	R\$ 0,00	R\$ 9,80	R\$ 57,98
1.15.1.3.15	86412	APLICAÇÃO MANUAL DE FUNDO SELADOR AGRÍCOLO EM PANOS CEGOS DE FACHADA (SEM PRESENÇA DE VÃOS) DE EDIFÍCIOS DE	SINAPI	M2	169,56	R\$ 0,57	R\$ 1,12	R\$ 0,00	R\$ 0,40	R\$ 2,35

Valdo Brito Filho
Carvalho
RNP 061001297-0

PLANILHA ORÇAMENTÁRIA - CUSTO DIRETO

OBRA:	REFORMA E AMPLIAÇÃO DA ESCOLA DE ARTES - TEATRO MARQUISE BRANCA	DATA:	01/11/2023	BDI:	20,34%
DESCRIÇÃO:	REFORMAR E AMPLIAR A ESCOLA DE ARTES - TEATRO MARQUISE BRANCA	FONTE:	SEINFRA	HORA:	028 SEM DESONERAÇÃO
LOCAL:	AV. PADRE CÍCERO, S/N - SALESIANOS, JUAZEIRO DO NORTE - CE	VERSÃO:	SINAPI	PREÇO:	114,15% 71,31% 102,023
CLIENTE:	SECRETARIA DE EDUCAÇÃO DE JUAZEIRO DO NORTE - SEDUC	COMPOSIÇÕES:	202309 SEM DESONERAÇÃO	DATA REF:	102,023
UNIDADES:	1414.5M2		PROPRIA		0,00% 0,00%
VALOR POR UNIDADE:	R\$ 4.532,05				

ITEM	CÓDIGO	DESCRIÇÃO	FONTE	UNIDADE	QTD	CUSTO DIRETO (R\$)			PREÇO UNITÁRIO (R\$)	PREÇO TOTAL (R\$)
						MÃO DE OBRA	MATERIAL	OUTROS		
MÚLTIPLOS PAVIMENTOS. AF_06/2014										
1.15.1.3.16	88417	APLICAÇÃO MANUAL DE PINTURA COM TINTA TEXTURIZADA ACRÍLICA EM PANOS CEGOS DE FACHADA (SEM PRESENÇA DE VÃOS) DE EDIFÍCIOS DE MÚLTIPLOS PAVIMENTOS. UMA COR. AF_06/2014	SINAPI	M2	169,56	R\$ 1,65	R\$ 8,32	R\$ 0,00	R\$ 2,18	R\$ 2.189,02
1.15.1.3.17	C2832	FOSSA SÉPTICA E SUMIDOURO EM ALVENARIA	SEINFRA	UN	1,00	R\$ 2.996,11	R\$ 1.781,32	R\$ 0,00	R\$ 971,73	R\$ 5.749,16
1.15.1.3.18	102615	CAIXA D'ÁGUA EM POLIÉSTER REFORÇADO COM FIBRA DE VIDRO. 2000 LITROS - FORNECIMENTO E INSTALAÇÃO. AF_06/2021	SINAPI	UN	2,00	R\$ 8,52	R\$ 1.303,69	R\$ 0,00	R\$ 267,57	R\$ 3.166,16
1.15.2		ÁGUA FRIA - ALIMENTAÇÃO								R\$ 19.407,07
1.15.2.1		ÁGUA POTÁVEL								R\$ 18.975,54
1.15.2.1.1		TUBOS E CONEXÕES								R\$ 15.860,30
1.15.2.1.1.1	C3653	ADAPTADOR PVC P/ REGISTRO 25mm (3/4")	SEINFRA	UN	32,00	R\$ 4,26	R\$ 1,25	R\$ 0,00	R\$ 1,12	R\$ 6,63
1.15.2.1.1.2	C3654	ADAPTADOR PVC P/ REGISTRO 32mm (1")	SEINFRA	UN	15,00	R\$ 4,26	R\$ 2,39	R\$ 0,00	R\$ 1,35	R\$ 8,00
1.15.2.1.1.3	C3656	ADAPTADOR PVC P/ REGISTRO 50mm (1 1/2")	SEINFRA	UN	13,00	R\$ 7,10	R\$ 5,38	R\$ 0,00	R\$ 2,54	R\$ 15,02
1.15.2.1.1.4	C0441	BOMBA CENTRÍFUGA DE 1/2 CV. INCLUSIVE MAT.DE SUCCÃO	SEINFRA	UN	4,00	R\$ 131,63	R\$ 667,41	R\$ 0,00	R\$ 162,52	R\$ 961,56
1.15.2.1.1.5	C0443	BOMBA CENTRÍFUGA DE 1 CV. INCLUSIVE MAT.DE SUCCÃO	SEINFRA	UN	2,00	R\$ 131,63	R\$ 1.085,54	R\$ 0,00	R\$ 247,57	R\$ 1.464,74
1.15.2.1.1.6	C0446	BOMBA CENTRÍFUGA DE 3 CV. INCLUSIVE MAT.DE SUCCÃO	SEINFRA	UN	2,00	R\$ 163,32	R\$ 1.868,24	R\$ 0,00	R\$ 413,22	R\$ 2.444,78
1.15.2.1.1.7	C0953	COTOVELO PVC SOLD. MARROM D=25mm (3/4")	SEINFRA	UN	16,00	R\$ 8,51	R\$ 1,32	R\$ 0,00	R\$ 2,00	R\$ 11,83
1.15.2.1.1.8	C0954	COTOVELO PVC SOLD. MARROM D=32mm (1")	SEINFRA	UN	3,00	R\$ 8,51	R\$ 3,34	R\$ 0,00	R\$ 2,41	R\$ 14,26
1.15.2.1.1.9	C0956	COTOVELO PVC SOLD. MARROM D=50mm (1 1/2")	SEINFRA	UN	6,00	R\$ 13,23	R\$ 6,72	R\$ 0,00	R\$ 4,06	R\$ 24,01
1.15.2.1.1.10	C1729	LUVA PVC SOLD. MARROM D= 25mm (3/4")	SEINFRA	UN	1,00	R\$ 4,25	R\$ 1,71	R\$ 0,00	R\$ 1,21	R\$ 7,17
1.15.2.1.1.11	C2497	TORNEIRA DE BÓIA D= 20mm (3/4")	SEINFRA	UN	4,00	R\$ 13,24	R\$ 33,33	R\$ 0,00	R\$ 9,47	R\$ 56,04
1.15.2.1.1.12	C2616	TUBO PVC SOLD. MARROM D= 25mm (3/4")	SEINFRA	M	49,10	R\$ 5,67	R\$ 4,41	R\$ 0,00	R\$ 2,05	R\$ 12,14
1.15.2.1.1.13	C2095	RASGO EM ALVENARIA P/TUBULAÇÕES D=15 A 25mm (1/2" A 1")	SEINFRA	M	49,10	R\$ 7,89	R\$ 0,00	R\$ 0,00	R\$ 1,60	R\$ 9,49
1.15.2.1.1.14	C1298	ENCHIMENTO DE RASGO C/ARGAMASSA DIAM.= 15 A 25mm (1/2" A 1")	SEINFRA	M	49,10	R\$ 6,06	R\$ 0,05	R\$ 0,00	R\$ 1,24	R\$ 7,35
1.15.2.1.1.15	C2617	TUBO PVC SOLD. MARROM D= 32mm (1")	SEINFRA	M	7,00	R\$ 6,14	R\$ 8,71	R\$ 0,00	R\$ 3,02	R\$ 17,87
1.15.2.1.1.16	C2619	TUBO PVC SOLD. MARROM D= 50mm (1 1/2")	SEINFRA	M	13,70	R\$ 11,34	R\$ 14,53	R\$ 0,00	R\$ 5,26	R\$ 31,14

PLANILHA ORÇAMENTÁRIA - CUSTO DIRETO

OBRA:	REFORMA E AMPLIAÇÃO DA ESCOLA DE ARTES - TEATRO MARQUISE BRANCA	DATA:	01/11/2023	BDI:	20,34%
DESCRIÇÃO:	REFORMAR E AMPLIAR A ESCOLA DE ARTES - TEATRO MARQUISE BRANCA	FONTE:	SEINFRA	VERSÃO:	028 SEM DESONERAÇÃO
LOCAL:	AV. PADRE CICERO, S/N - SALESIANOS, JUAZEIRO DO NORTE - CE	DATA REF.:	10/2023	PERCENTUAL:	114,15% 71,31%
CLIENTE:	SECRETARIA DE EDUCAÇÃO DE JUAZEIRO DO NORTE - SEDUC	SINAPI:	2023009 SEM DESONERAÇÃO	PROPRIA:	0,00% 0,00%
UNIDADES:	1414.5M2	Composições:			
VALOR POR UNIDADE:	R\$ 4.532,05				

ITEM	CÓDIGO	DESCRIÇÃO	FONTE	UNIDADE	QTD	CUSTO DIRETO (R\$)			VALOR TOTAL (R\$)	
						MÃO DE OBRA	MATERIAL	OUTROS		
1.15.2.1.1.1	C2096	RASGO EM ALVENARIA P/TUBULAÇÕES D=32 A 50mm (1 1/4" A 2")	SEINFRA	M	20,70	R\$ 12,37	R\$ 0,00	R\$ 0,00	R\$ 14,89	R\$ 308,22
1.15.2.1.1.1	C1239	ENCHIMENTO DE RASGO C/ARGAMASSA DIAM. = 32 A 50mm (1 1/4" A 2")	SEINFRA	M	20,70	R\$ 8,41	R\$ 0,15	R\$ 0,01	R\$ 1,74	R\$ 213,42
1.15.2.1.1.1	C2381	TÊ PVC SOLD. MARROM D= 25mm (3/4")	SEINFRA	UN	4,00	R\$ 8,98	R\$ 2,10	R\$ 0,00	R\$ 2,25	R\$ 53,32
1.15.2.1.1.2	C2382	TÊ PVC SOLD. MARROM D= 32mm (1")	SEINFRA	UN	2,00	R\$ 8,98	R\$ 5,15	R\$ 0,01	R\$ 2,88	R\$ 34,04
1.15.2.1.1.2	C2384	TÊ PVC SOLD. MARROM D= 50mm (1 1/2")	SEINFRA	UN	2,00	R\$ 14,18	R\$ 12,42	R\$ 0,00	R\$ 5,41	R\$ 64,02
1.15.2.1.1.2	C2655	UNIÃO PVC SOLD. MARROM D= 25mm (3/4")	SEINFRA	UN	6,00	R\$ 4,25	R\$ 9,70	R\$ 0,00	R\$ 2,84	R\$ 100,74
1.15.2.1.1.2	C2656	UNIÃO PVC SOLD. MARROM D= 32mm (1")	SEINFRA	UN	5,00	R\$ 4,26	R\$ 16,02	R\$ 0,00	R\$ 4,12	R\$ 122,00
1.15.2.1.1.2	C2658	UNIÃO PVC SOLD. MARROM D= 50mm (1 1/2")	SEINFRA	UN	4,00	R\$ 6,62	R\$ 32,80	R\$ 0,00	R\$ 6,02	R\$ 189,76
1.15.2.1.2 VÁLVULAS E REGISTROS										
1.15.2.1.2.1	C2158	REGISTRO DE GAVETA BRUTO D= 25mm (1")	SEINFRA	UN	6,00	R\$ 25,53	R\$ 54,78	R\$ 0,00	R\$ 16,34	R\$ 579,90
1.15.2.1.2.2	C2160	REGISTRO DE GAVETA BRUTO D= 40mm (1 1/2")	SEINFRA	UN	4,00	R\$ 40,18	R\$ 94,19	R\$ 0,00	R\$ 27,33	R\$ 646,80
1.15.2.1.2.3	C2157	REGISTRO DE GAVETA BRUTO D= 20mm (3/4")	SEINFRA	UN	10,00	R\$ 25,53	R\$ 34,77	R\$ 0,00	R\$ 12,27	R\$ 725,70
1.15.2.1.2.4	C2708	VÁLVULA DE RETENÇÃO HORIZONTAL D= 20mm (3/4")	SEINFRA	UN	6,00	R\$ 25,53	R\$ 62,21	R\$ 0,00	R\$ 17,85	R\$ 633,54
1.15.2.1.2.5	C2711	VÁLVULA DE RETENÇÃO HORIZONTAL D= 40mm (1 1/2")	SEINFRA	UN	2,00	R\$ 40,18	R\$ 179,74	R\$ 0,00	R\$ 44,73	R\$ 529,30
1.15.2.2 ÁGUA DE REJUSO										
TUBOS E CONEXÕES										
1.15.2.2.1.1	C0953	COTOVELO PVC SOLD. MARROM D=25mm (3/4")	SEINFRA	UN	1,00	R\$ 8,51	R\$ 1,32	R\$ 0,00	R\$ 2,00	R\$ 11,83
1.15.2.2.1.2	C2616	TUBO PVC SOLD. MARROM D= 25mm (3/4")	SEINFRA	M	8,00	R\$ 5,67	R\$ 4,41	R\$ 0,01	R\$ 2,05	R\$ 97,12
1.15.2.2.1.3	C2095	RASGO EM ALVENARIA P/TUBULAÇÕES D=15 A 25mm (1/2" A 1")	SEINFRA	M	8,00	R\$ 7,89	R\$ 0,00	R\$ 0,00	R\$ 1,60	R\$ 9,49
1.15.2.2.1.5	C1238	ENCHIMENTO DE RASGO C/ARGAMASSA DIAM. = 15 A 25mm (1/2" A 1")	SEINFRA	M	8,00	R\$ 6,06	R\$ 0,05	R\$ 0,00	R\$ 1,24	R\$ 7,35
1.15.2.2.1.6	C2617	TUBO PVC SOLD. MARROM D= 32mm (1")	SEINFRA	M	3,40	R\$ 6,14	R\$ 8,71	R\$ 0,00	R\$ 3,02	R\$ 60,76
1.15.2.2.1.6	C2096	RASGO EM ALVENARIA P/TUBULAÇÕES D=32 A 50mm (1 1/4" A 2")	SEINFRA	M	3,40	R\$ 12,37	R\$ 0,00	R\$ 0,00	R\$ 2,52	R\$ 50,83
1.15.2.2.1.7	C1239	ENCHIMENTO DE RASGO C/ARGAMASSA DIAM. = 32 A 50mm (1 1/4" A 2")	SEINFRA	M	3,40	R\$ 8,41	R\$ 0,15	R\$ 0,01	R\$ 1,74	R\$ 35,05

PLANILHA ORÇAMENTÁRIA - CUSTO DIRETO

OBRA:	REFORMA E AMPLIAÇÃO DA ESCOLA DE ARTES - TEATRO MARQUISE BRANCA	DATA:	01/11/2023	BID:	20,34%
DESCRIÇÃO:	REFORMAR E AMPLIAR A ESCOLA DE ARTES - TEATRO MARQUISE BRANCA	POSTO:	SEINFRA	PREÇO UNITÁRIO (R\$)	102023
LOCAL:	AV. PADRE CÍCERO, S/N - SALESIANOS, JUAZEIRO DO NORTE - CE	VEÍCULO:	028 SEM DESONERAÇÃO	PREÇO UNITÁRIO (R\$)	102023
CLIENTE:	SECRETARIA DE EDUCAÇÃO DE JUAZEIRO DO NORTE - SEDUC	COMPOSIÇÕES:	202309 SEM DESONERAÇÃO	PREÇO UNITÁRIO (R\$)	102023
UNIDADES:	1414.5M2		PROPRIA	PREÇO UNITÁRIO (R\$)	0,00%
VALOR POR UNIDADE:	R\$ 4.532,05			PREÇO UNITÁRIO (R\$)	0,00%

ITEM	CÓDIGO	DESCRIÇÃO	FORTE	UNIDADE	QTD	CUSTO DIRETO (R\$)				PREÇO UNITÁRIO (R\$)		
						MÃO DE OBRA	MATERIAL	ENERGIA	OUTROS			
1.15.2.2.1.8	C2382	TÉ PVC SOLD. MARROM D= 32mm (1")	SEINFRA	UN	1,00	R\$ 8,98	R\$ 5,15	R\$ 0,00	R\$ 0,01	R\$ 2,88	R\$ 17,02	R\$ 17,02
1.15.2.2.1.9	C2656	UNIÃO PVC SOLD. MARROM D= 32mm (1")	SEINFRA	UN	1,00	R\$ 4,26	R\$ 16,02	R\$ 0,00	R\$ 0,00	R\$ 4,12	R\$ 24,40	R\$ 24,40
1.16		INSTALAÇÃO ELÉTRICA										R\$ 628.203,63
1.16.1		ENTRADA DE ENERGIA										R\$ 76.927,03
1.16.1.1	C4582	DISPOSITIVO DE PROTEÇÃO CONTRA SURTOS DE TENSÃO - DPS's - 40 KA/440V	SEINFRA	UN	4,00	R\$ 0,00	R\$ 133,83	R\$ 0,00	R\$ 0,00	R\$ 27,22	R\$ 161,05	R\$ 644,20
1.16.1.2	00039465	DISPOSITIVO DPS CLASSE II, 1 POLO, TENSÃO MÁXIMA DE 175 V, CORRENTE MÁXIMA DE 20* KA (TIPO AC)	SINAPI	UN	32,00	R\$ 0,00	R\$ 60,26	R\$ 0,00	R\$ 0,00	R\$ 12,26	R\$ 72,52	R\$ 2.320,64
1.16.1.3	00003378	HASTE DE ATERRAMENTO EM AÇO COM 3,00 M DE COMPRIMENTO E DN = 3/4", REVESTIDA COM BAIXA CAMADA DE COBRE, SEM CONECTOR	SINAPI	UN	3,00	R\$ 0,00	R\$ 121,39	R\$ 0,00	R\$ 0,00	R\$ 24,69	R\$ 146,08	R\$ 438,24
1.16.1.4	C0521	CABO COBRE NU 50MM2	SEINFRA	M	10,00	R\$ 14,86	R\$ 50,73	R\$ 0,00	R\$ 0,01	R\$ 13,34	R\$ 78,94	R\$ 789,40
1.16.1.5	C3504	CAIXA ALVENARIA / REBOCO / C/ TAMPA CONCRETO SI FUNDO DI=30x30x50 cm	SEINFRA	UN	3,00	R\$ 110,22	R\$ 88,98	R\$ 0,00	R\$ 0,00	R\$ 36,65	R\$ 216,85	R\$ 650,55
1.16.1.6	18526	CAIXA DE EQUALIZAÇÃO DE TERRA EMBUTIR COM 9 TERMINAIS	SEINFRA	UN	1,00	R\$ 0,00	R\$ 260,15	R\$ 0,00	R\$ 0,00	R\$ 52,91	R\$ 313,06	R\$ 313,06
1.16.1.7	C4940	SUBESTAÇÃO ÁREA DE 112,5 KVA/13.800-380/220V COM QUADRO DE MEDIÇÃO E PROTEÇÃO GERAL, INCLUSIVE MALHA DE ATERRAMENTO	SEINFRA	UN	1,00	R\$ 5.701,94	R\$ 33.784,67	R\$ 0,00	R\$ 0,00	R\$ 8.031,58	R\$ 47.518,19	R\$ 47.518,19
1.16.1.8	C0557	CABO EM PVC 1000V 95MM2	SEINFRA	M	203,32	R\$ 17,26	R\$ 64,35	R\$ 0,00	R\$ 0,00	R\$ 16,60	R\$ 98,21	R\$ 19.968,06
1.16.1.9	97669	ELETRODUTO FLEXÍVEL CORRUGADO, PEAD, DN 90 (3"), PARA REDE ENTERRADA DE DISTRIBUIÇÃO DE ENERGIA ELÉTRICA - FORNECIMENTO E INSTALAÇÃO, AF_12/2021	SINAPI	M	52,83	R\$ 5,30	R\$ 11,09	R\$ 0,00	R\$ 2,21	R\$ 3,78	R\$ 22,38	R\$ 1.182,34
1.16.2		QUADROS DE DISTRIBUIÇÃO										R\$ 10.808,04
1.16.2.1	C3579	QUADRO DE MEDIÇÃO PADRÃO COELCE - PADRÃO POPULAR	SEINFRA	UN	1,00	R\$ 47,95	R\$ 63,01	R\$ 0,00	R\$ 0,00	R\$ 22,57	R\$ 133,53	R\$ 133,53
1.16.2.2	101883	QUADRO DE DISTRIBUIÇÃO DE ENERGIA EM CHAPA DE AÇO GALVANIZADO, DE EMBUTIR, COM BARRAMENTO TRIFÁSICO, PARA 18 DISJUNTORES DIN 100A - FORNECIMENTO E INSTALAÇÃO, AF_10/2020	SINAPI	UN	3,00	R\$ 20,74	R\$ 457,33	R\$ 0,00	R\$ 8,93	R\$ 99,06	R\$ 586,06	R\$ 1.758,18
1.16.2.3	101879	QUADRO DE DISTRIBUIÇÃO DE ENERGIA EM CHAPA DE AÇO GALVANIZADO, DE EMBUTIR, COM BARRAMENTO TRIFÁSICO, PARA 24 DISJUNTORES DIN 100A - FORNECIMENTO E INSTALAÇÃO, AF_10/2020	SINAPI	UN	1,00	R\$ 20,93	R\$ 480,78	R\$ 0,00	R\$ 9,02	R\$ 103,88	R\$ 614,61	R\$ 614,61
1.16.2.3	C4816	DISJUNTOR TERMOMAGNÉTICO TRIPOLAR 175 A, COM CAIXA MOLDADA 10 KA	SEINFRA	UN	2,00	R\$ 95,90	R\$ 522,24	R\$ 0,00	R\$ 0,00	R\$ 125,73	R\$ 743,87	R\$ 1.487,74
1.16.2.3	101879	QUADRO DE DISTRIBUIÇÃO DE ENERGIA EM CHAPA DE AÇO GALVANIZADO, DE EMBUTIR, COM BARRAMENTO TRIFÁSICO, PARA 24 DISJUNTORES DIN 100A - FORNECIMENTO E INSTALAÇÃO, AF_10/2020	SINAPI	UN	1,00	R\$ 20,93	R\$ 480,78	R\$ 0,00	R\$ 9,02	R\$ 103,88	R\$ 614,61	R\$ 614,61

PLANILHA ORÇAMENTÁRIA - CUSTO DIRETO

OBRA:	REFORMA E AMPLIAÇÃO DA ESCOLA DE ARTES - TEATRO MARQUISE BRANCA	DATA:	01/11/2023	BDI:	20,34%
DESCRIÇÃO:	REFORMAR E AMPLIAR A ESCOLA DE ARTES - TEATRO MARQUISE BRANCA	FONTE:	SEINFRA	VERBA:	028 SEM DESONERAÇÃO
LOCAL:	AV. PADRE CICERO, S/N - SALESIANOS, JUAZEIRO DO NORTE - CE	DATA DE:	114,15%	DATA DE:	10/2023
CLIENTE:	SECRETARIA DE EDUCAÇÃO DE JUAZEIRO DO NORTE - SEDUC	DATA DE:	71,31%	DATA DE:	10/2023
UNIDADES:	1414.5M2	DATA DE:	0,00%	DATA DE:	0,00%
VALOR POR UNIDADE:	R\$ 4.532,05	DATA DE:	0,00%	DATA DE:	0,00%

ITEM	CÓDIGO	DESCRIÇÃO	FONTE	UNIDADE	QTD	CUSTO DIRETO (R\$)			PREÇO UNITÁRIO (R\$)	PREÇO TOTAL (R\$)
						MÃO DE OBRA	MATERIAL	OUTROS		
DISJUNTORES DIN 100A - FORNECIMENTO E INSTALAÇÃO. AF_10/2020										
1.16.2.4	C2071	QUADRO DE DISTRIBUIÇÃO DE LUZ EMBUTIR ATÉ 72 DIVISÕES 457X646X95mm, C/BARRAMENTO	SEINFRA	UN	1,00	R\$ 287,70	R\$ 514,64	R\$ 0,00	R\$ 163,20	R\$ 965,54
1.16.2.5	C2072	QUADRO DE DISTRIBUIÇÃO DE LUZ SOBREPOR ATÉ 12 DIVISÕES 255X315X135mm, C/BARRAMENTO	SEINFRA	UN	3,00	R\$ 95,90	R\$ 248,75	R\$ 0,00	R\$ 70,10	R\$ 1.244,25
1.16.2.6	101878	QUADRO DE DISTRIBUIÇÃO DE ENERGIA EM CHAPA DE AÇO GALVANIZADO, DE SOBREPOR, COM BARRAMENTO TRIFÁSICO, PARA 18 DISJUNTORES DIN 100A - FORNECIMENTO E INSTALAÇÃO. AF_10/2020	SINAPI	UN	1,00	R\$ 53,55	R\$ 417,14	R\$ 0,00	R\$ 100,29	R\$ 593,36
1.16.2.7	C1092	DISJUNTOR MONOPOLAR EM QUADRO DE DISTRIBUIÇÃO 10A	SEINFRA	UN	79,00	R\$ 14,38	R\$ 11,09	R\$ 0,00	R\$ 5,18	R\$ 2.421,35
1.16.2.8	C1093	DISJUNTOR MONOPOLAR EM QUADRO DE DISTRIBUIÇÃO 16A	SEINFRA	UN	13,00	R\$ 14,38	R\$ 11,09	R\$ 0,00	R\$ 5,18	R\$ 398,45
1.16.2.9	C1095	DISJUNTOR MONOPOLAR EM QUADRO DE DISTRIBUIÇÃO 20A	SEINFRA	UN	2,00	R\$ 14,38	R\$ 11,09	R\$ 0,00	R\$ 5,18	R\$ 61,30
1.16.2.10	C1118	DISJUNTOR TRIPOLAR EM QUADRO DE DISTRIBUIÇÃO 10A	SEINFRA	UN	4,00	R\$ 43,16	R\$ 60,13	R\$ 0,00	R\$ 21,01	R\$ 497,20
1.16.2.11	C1119	DISJUNTOR TRIPOLAR EM QUADRO DE DISTRIBUIÇÃO 16A	SEINFRA	UN	4,00	R\$ 43,16	R\$ 60,13	R\$ 0,00	R\$ 21,01	R\$ 497,20
1.16.2.12	C1122	DISJUNTOR TRIPOLAR EM QUADRO DE DISTRIBUIÇÃO 25A	SEINFRA	UN	1,00	R\$ 43,16	R\$ 60,13	R\$ 0,00	R\$ 21,01	R\$ 124,30
1.16.2.13	C1127	DISJUNTOR TRIPOLAR EM QUADRO DE DISTRIBUIÇÃO 50A	SEINFRA	UN	1,00	R\$ 43,16	R\$ 60,13	R\$ 0,00	R\$ 21,01	R\$ 124,30
1.16.2.14	00034714	DISJUNTOR TIPO DIN/IEC, TRIPOLAR 63 A	SINAPI	UN	1,00	R\$ 0,00	R\$ 67,55	R\$ 0,00	R\$ 13,74	R\$ 81,29
1.16.2.15	C1131	DISJUNTOR TRIPOLAR EM QUADRO DE DISTRIBUIÇÃO 90A	SEINFRA	UN	1,00	R\$ 43,16	R\$ 104,88	R\$ 0,00	R\$ 30,11	R\$ 178,15
1.16.2.16	C1117	DISJUNTOR TRIPOLAR EM QUADRO DE DISTRIBUIÇÃO 100A	SEINFRA	UN	1,00	R\$ 43,16	R\$ 104,88	R\$ 0,00	R\$ 30,11	R\$ 178,15
1.16.2.17	101895	DISJUNTOR TERMOMAGNÉTICO TRIPOLAR, CORRENTE NOMINAL DE 125A - FORNECIMENTO E INSTALAÇÃO. AF_10/2020	SINAPI	UN	2,00	R\$ 46,50	R\$ 323,30	R\$ 0,00	R\$ 19,46	R\$ 936,88
ELETRODUTOS E ACESSÓRIOS										
1.16.3.2	C1195	ELETRODUTO PVC ROSC.INCL.CONEXÕES D= 20mm (1/2")	SEINFRA	M	1,00	R\$ 14,38	R\$ 4,04	R\$ 0,00	R\$ 3,75	R\$ 22,17
1.16.3.3	C1196	ELETRODUTO PVC ROSC.INCL.CONEXÕES D= 25mm (3/4")	SEINFRA	M	1,00	R\$ 14,38	R\$ 4,04	R\$ 0,00	R\$ 3,75	R\$ 22,17
1.16.3.4	C1197	ELETRODUTO PVC ROSC.INCL.CONEXÕES D= 32mm (1")	SEINFRA	M	1.562,30	R\$ 14,38	R\$ 5,03	R\$ 0,00	R\$ 3,95	R\$ 36.962,53
1.16.3.5	C1198	ELETRODUTO PVC ROSC.INCL.CONEXÕES D= 40mm (1 1/4")	SEINFRA	M	54,08	R\$ 21,58	R\$ 7,85	R\$ 0,00	R\$ 5,99	R\$ 1.915,51
1.16.3.6	C1199	ELETRODUTO PVC ROSC.INCL.CONEXÕES D= 50mm (1 1/2")	SEINFRA	M	81,02	R\$ 23,98	R\$ 10,46	R\$ 0,00	R\$ 7,01	R\$ 3.358,28
										R\$ 1.618,23

PLANILHA ORÇAMENTÁRIA - CUSTO DIRETO

OBRA:	REFORMA E AMPLIAÇÃO DA ESCOLA DE ARTES - TEATRO MARQUISE BRANCA	DATA:	01/11/2023	BDI:	20,34%
DESCRIÇÃO:	REFORMAR E AMPLIAR A ESCOLA DE ARTES - TEATRO MARQUISE BRANCA	FONTE:	SEINFRA	VERSÃO:	028 SEM DESONERAÇÃO
LOCAL:	AV. PADRE CICERO, S/N - SALESIANOS, JUAZEIRO DO NORTE - CE	FONTE:	SINAPI	VERSÃO:	202309 SEM DESONERAÇÃO
CLIENTE:	SECRETARIA DE EDUCAÇÃO DE JUAZEIRO DO NORTE - SEDUC	FONTE:	Composições	VERSÃO:	PROPRIA
UNIDADES:	1414.5M2	FONTE:		VERSÃO:	
VALOR POR UNIDADE:	R\$ 4.532,05	FONTE:		VERSÃO:	



ITEM	CÓDIGO	DESCRIÇÃO	FONTE	UNIDADE	QTD	CUSTO DIRETO (R\$)			CUSTO UNITÁRIO (R\$)	VALOR TOTAL (R\$)	
						MATERIAL	FORÇA DE OBRA	OUTROS			
1.16.3.7	C1194	ELETRODUTO PVC ROSC. INCL. CONEXOES D= 60mm (2")	SEINFRA	M	8,37	R\$ 33,56	R\$ 18,79	R\$ 0,00	R\$ 10,65	R\$ 63,00	R\$ 527,31
1.16.3.8	C1194	ELETRODUTO PVC ROSC. INCL. CONEXOES D= 60mm (2")	SEINFRA	M	8,37	R\$ 33,56	R\$ 18,79	R\$ 0,00	R\$ 10,65	R\$ 63,00	R\$ 527,31
1.16.3.9	91855	ELETRODUTO FLEXÍVEL CORRUGADO REFORÇADO, PVC, DN 25 MM (3/4"), PARA CIRCUITOS TERMINAIS, INSTALADO EM PAREDE - FORNECIMENTO E INSTALAÇÃO. AF_03/2023	SINAPI	M	351,24	R\$ 4,70	R\$ 3,75	R\$ 0,00	R\$ 2,12	R\$ 12,54	R\$ 4.404,55
1.16.3.10	91857	ELETRODUTO FLEXÍVEL CORRUGADO REFORÇADO, PVC, DN 32 MM (1"), PARA CIRCUITOS TERMINAIS, INSTALADO EM PAREDE - FORNECIMENTO E INSTALAÇÃO. AF_03/2023	SINAPI	M	7,52	R\$ 5,23	R\$ 7,22	R\$ 0,00	R\$ 2,98	R\$ 17,62	R\$ 132,50
1.16.3.11	95727	ELETRODUTO RÍGIDO SOLDÁVEL, PVC, DN 25 MM (3/4"), APARENTE - FORNECIMENTO E INSTALAÇÃO. AF_10/2022	SINAPI	M	24,85	R\$ 9,16	R\$ 8,36	R\$ 0,00	R\$ 3,52	R\$ 25,32	R\$ 629,20
1.16.3.12	95727	ELETRODUTO RÍGIDO SOLDÁVEL, PVC, DN 25 MM (3/4"), APARENTE - FORNECIMENTO E INSTALAÇÃO. AF_10/2022	SINAPI	M	24,85	R\$ 9,16	R\$ 8,36	R\$ 0,00	R\$ 3,52	R\$ 25,32	R\$ 629,20
1.16.3.13	95728	ELETRODUTO RÍGIDO SOLDÁVEL, PVC, DN 32 MM (1"), APARENTE - FORNECIMENTO E INSTALAÇÃO. AF_10/2022	SINAPI	M	24,77	R\$ 12,01	R\$ 9,90	R\$ 0,00	R\$ 4,71	R\$ 32,03	R\$ 793,38
1.16.3.14	95728	ELETRODUTO RÍGIDO SOLDÁVEL, PVC, DN 32 MM (1"), APARENTE - FORNECIMENTO E INSTALAÇÃO. AF_10/2022	SINAPI	M	24,77	R\$ 12,01	R\$ 9,90	R\$ 0,00	R\$ 4,71	R\$ 32,03	R\$ 793,38
1.16.3.15	00021130	ELETRODUTO EM AÇO GALVANIZADO ELETROLITICO, SEMI-PESADO, DIAMETRO 1 1/2", PAREDE DE 1,20 MM	SINAPI	M	1,00	R\$ 0,00	R\$ 23,11	R\$ 0,00	R\$ 4,70	R\$ 27,81	R\$ 27,81
1.16.3.16	C2095	RASGO EM ALVENARIA P/TUBULAÇÕES D=15 A 25mm (1/2" A 1")	SEINFRA	M	1.934,54	R\$ 7,89	R\$ 0,00	R\$ 0,00	R\$ 1,60	R\$ 9,49	R\$ 18.358,78
1.16.3.17	C2096	RASGO EM ALVENARIA P/TUBULAÇÕES D=32 A 50mm (1 1/4" A 2")	SEINFRA	M	185,39	R\$ 12,37	R\$ 0,00	R\$ 0,00	R\$ 2,52	R\$ 14,89	R\$ 2.760,46
1.16.3.18	C1238	ENCHIMENTO DE RASGO C/ARGAMASSA DIAM. = 15 A 25mm (1/2" A 1")	SEINFRA	M	1.934,54	R\$ 6,06	R\$ 0,05	R\$ 0,00	R\$ 1,24	R\$ 7,35	R\$ 14.218,87
1.16.3.19	C1239	ENCHIMENTO DE RASGO C/ARGAMASSA DIAM. = 32 A 50mm (1 1/4" A 2")	SEINFRA	M	185,39	R\$ 8,41	R\$ 0,15	R\$ 0,00	R\$ 0,01	R\$ 10,31	R\$ 1.911,37
1.16.3.20	C3504	CAIXA ALVENARIA / REBOCO / C/ TAMPA CONCRETO SI/ FUNDO DI=30x30x50 cm	SEINFRA	UN	6,00	R\$ 110,22	R\$ 69,98	R\$ 0,00	R\$ 0,00	R\$ 216,85	R\$ 1.301,10
1.16.3.21	C0631	CAIXA EM ALVENARIA (40X40X60cm) DE 1/2 TIJOLO COMUM, LASTRO DE BRITA E TAMPA DE CONCRETO	SEINFRA	UN	21,00	R\$ 207,28	R\$ 92,42	R\$ 0,00	R\$ 0,00	R\$ 360,66	R\$ 7.573,86
1.16.3.22	C4762	CAIXA DE LIGAÇÃO PVC 4" X 2"	SEINFRA	UN	389,00	R\$ 7,19	R\$ 2,36	R\$ 0,00	R\$ 1,94	R\$ 11,49	R\$ 4.469,61
1.16.3.23	C4761	CAIXA DE LIGAÇÃO PVC 4" X 4"	SEINFRA	UN	23,00	R\$ 7,19	R\$ 4,69	R\$ 0,00	R\$ 2,42	R\$ 14,30	R\$ 328,90
1.16.3.24	91937	CAIXA OCTOGONAL 3" X 3". PVC. INSTALADA EM LAJE - FORNECIMENTO E INSTALAÇÃO. AF_03/2023	SINAPI	UN	88,00	R\$ 7,79	R\$ 4,30	R\$ 0,00	R\$ 3,27	R\$ 18,48	R\$ 1.626,24
1.16.3.25	91936	CAIXA OCTOGONAL 4" X 4". PVC. INSTALADA EM LAJE - FORNECIMENTO E INSTALAÇÃO. AF_03/2023	SINAPI	UN	1,00	R\$ 7,79	R\$ 6,21	R\$ 0,00	R\$ 3,27	R\$ 20,78	R\$ 20,78

PLANILHA ORÇAMENTÁRIA - CUSTO DIRETO

OBRA:	REFORMA E AMPLIAÇÃO DA ESCOLA DE ARTES - TEATRO MARQUISE BRANCA		
DESCRIÇÃO:	REFORMAR E AMPLIAR A ESCOLA DE ARTES - TEATRO MARQUISE BRANCA		
LOCAL:	AV. PADRE CICERO, S/N - SALESIANOS, JUAZEIRO DO NORTE - CE		
CLIENTE:	SECRETARIA DE EDUCAÇÃO DE JUAZEIRO DO NORTE - SEDUC		
UNIDADES:	1414.5M2		
VALOR POR UNIDADE:	R\$ 4.532,05		

DATA:	01/11/2023	BDI:	20,34%
FONTE:	SEINFRA	VERSÃO:	028 SEM DESONERAÇÃO
	SINAPI	DATA INÍCIO:	114,15% 71,31% 10/2023
	Composições	DATA FIM:	114,15% 71,31% 10/2023
			0,00% 0,00%

ITEM	CÓDIGO	DESCRIÇÃO	FONTE	UNIDADE	QTD	CUSTO DIRETO (R\$)			VALOR UNITÁRIO (R\$)	VALOR TOTAL (R\$)	
						MÃO DE OBRA	MATERIAL	ESCALAFÃO			
1.16.4 CONDUTORES - CABOS E FIOS											
1.16.4.1	C0540	CABO ISOLADO PVC 750V 2,5MM2	SEINFRA	M	6.920,08	R\$ 5,27	R\$ 2,15	R\$ 0,00	R\$ 1,51	R\$ 8,94	R\$ 61.865,52
1.16.4.2	C0534	CABO ISOLADO PVC 750V 4MM2	SEINFRA	M	1.763,98	R\$ 5,75	R\$ 3,57	R\$ 0,00	R\$ 1,90	R\$ 11,22	R\$ 19.791,86
1.16.4.3	C0537	CABO ISOLADO PVC 750V 6MM2	SEINFRA	M	73,65	R\$ 6,23	R\$ 4,24	R\$ 0,00	R\$ 2,13	R\$ 12,61	R\$ 928,73
1.16.4.4	C0527	CABO ISOLADO PVC 750V 16MM2	SEINFRA	M	170,14	R\$ 7,67	R\$ 11,60	R\$ 0,00	R\$ 3,92	R\$ 23,19	R\$ 3.945,55
1.16.4.5	C0530	CABO ISOLADO PVC 750V 25 MM2	SEINFRA	M	55,98	R\$ 8,15	R\$ 17,73	R\$ 0,00	R\$ 5,26	R\$ 31,14	R\$ 1.743,22
1.16.4.6	C0532	CABO ISOLADO PVC 750V 35MM2	SEINFRA	M	90,72	R\$ 10,07	R\$ 24,09	R\$ 0,00	R\$ 6,95	R\$ 41,11	R\$ 3.729,50
1.16.4.7	C0536	CABO ISOLADO PVC 750V 50MM2	SEINFRA	M	223,92	R\$ 14,86	R\$ 34,17	R\$ 0,00	R\$ 9,97	R\$ 59,00	R\$ 13.211,28
1.16.4.8	C0538	CABO ISOLADO PVC 750V 70MM2	SEINFRA	M	23,20	R\$ 16,30	R\$ 47,20	R\$ 0,00	R\$ 12,92	R\$ 76,42	R\$ 1.772,94
1.16.5 ILUMINAÇÃO E TOMADAS											
1.16.5.1	C1494	INTERRUPTOR UMA TECLA SIMPLES 10A 250V	SEINFRA	UN	43,00	R\$ 10,07	R\$ 8,44	R\$ 0,00	R\$ 3,76	R\$ 22,27	R\$ 957,61
1.16.5.2	C1479	INTERRUPTOR DUAS TECLAS SIMPLES 10A 250V	SEINFRA	UN	14,00	R\$ 17,74	R\$ 14,90	R\$ 0,00	R\$ 6,64	R\$ 39,28	R\$ 549,92
1.16.5.3	C1489	INTERRUPTOR TRES TECLAS SIMPLES 10A 250V	SEINFRA	UN	11,00	R\$ 25,41	R\$ 20,71	R\$ 0,00	R\$ 9,38	R\$ 55,50	R\$ 610,50
1.16.5.4	91996	TOMADA MÉDIA DE EMBUTIR (1 MÓDULO), 2P+T 10 A, INCLUINDO SUPORTE E PLACA - FORNECIMENTO E INSTALAÇÃO. AF_03/2023	SINAPI	UN	55,00	R\$ 15,63	R\$ 13,18	R\$ 0,00	R\$ 6,54	R\$ 7,19	R\$ 42,54
1.16.5.5	92004	TOMADA MÉDIA DE EMBUTIR (2 MÓDULOS), 2P+T 10 A, INCLUINDO SUPORTE E PLACA - FORNECIMENTO E INSTALAÇÃO. AF_03/2023	SINAPI	UN	165,00	R\$ 24,59	R\$ 21,60	R\$ 0,00	R\$ 11,49	R\$ 67,97	R\$ 2.339,70
1.16.5.6	C4809	LUMINÁRIA DE EMBUTIR, EM LED, CORPO EM ALUMÍNIO E REFLETOR EM ALUMÍNIO ANODIZADO DE ALTO BRILHO, POTÊNCIA MÍNIMA 40W E MÁXIMA DE 50W	SEINFRA	UN	193,00	R\$ 71,93	R\$ 388,00	R\$ 0,00	R\$ 89,48	R\$ 529,41	R\$ 102.176,13
1.16.5.7	00038773	LUMINÁRIA DE TETO PLAFON/PALFONIER EM PLÁSTICO COM BASE EZ7, POTÊNCIA MÁXIMA 60 W (NÃO INCLUI LAMPADA)	SINAPI	UN	60,00	R\$ 0,00	R\$ 6,91	R\$ 0,00	R\$ 1,41	R\$ 8,32	R\$ 499,20
1.16.5.8	00038194	LAMPADA LED 10 W BIVOLT BRANCA, FORMATO TRADICIONAL (BASE EZ7)	SINAPI	UN	60,00	R\$ 0,00	R\$ 6,70	R\$ 0,00	R\$ 1,36	R\$ 8,06	R\$ 483,60
1.16.5.9	103782	LUMINÁRIA TIPO PLAFON CIRCULAR, DE SOBREPOR, COM LED DE 12/13 W - FORNECIMENTO E INSTALAÇÃO. AF_03/2022	SINAPI	UN	3,00	R\$ 13,00	R\$ 15,39	R\$ 0,00	R\$ 5,43	R\$ 40,70	R\$ 122,10
1.16.5.10	C4802	LUMINÁRIA DE SOBREPOR/EMBTIR RETANGULAR EM PA(POLYAMIDE) COM REFLETOR EM PMMA ÓPTICO PARA 2 LED'S TUBULARES T5 DE 20W, TONALIDADE 5000K, COR BRANCA, GRAU DE PROTEÇÃO IP20 E 1 LED DRIVER - COMPLETA	SEINFRA	UN	28,00	R\$ 71,93	R\$ 435,00	R\$ 0,00	R\$ 103,11	R\$ 610,04	R\$ 17.081,12
										R\$ 106.988,60	
										R\$ 61.865,52	
										R\$ 19.791,86	
										R\$ 928,73	
										R\$ 3.945,55	
										R\$ 1.743,22	
										R\$ 3.729,50	
										R\$ 13.211,28	
										R\$ 1.772,94	
										R\$ 142.919,17	
										R\$ 957,61	
										R\$ 549,92	
										R\$ 610,50	
										R\$ 2.339,70	
										R\$ 11.215,05	
										R\$ 102.176,13	
										R\$ 499,20	
										R\$ 483,60	
										R\$ 122,10	
										R\$ 17.081,12	

COMISSÃO DE LICITAÇÃO
289/2023

PLANILHA ORÇAMENTÁRIA - CUSTO DIRETO

OBRA:	REFORMA E AMPLIAÇÃO DA ESCOLA DE ARTES - TEATRO MARQUISE BRANCA	DATA :	01/11/2023	BDI :	20,34%
DESCRIÇÃO:	REFORMAR E AMPLIAR A ESCOLA DE ARTES - TEATRO MARQUISE BRANCA	FONTE:	SEINFRA	VERSÃO:	028 SEM DESONERAÇÃO
LOCAL:	AV. PADRE CICERO, SN - SALESIANOS, JUAZEIRO DO NORTE - CE	SINAPI:	202309 SEM DESONERAÇÃO	NOVA:	114,15% 71,31%
CLIENTE:	SECRETARIA DE EDUCAÇÃO DE JUAZEIRO DO NORTE - SEDUC	Composições:	PROPRIA	DATA INÍCIO:	10/20/23
UNIDADES:	1414.5M2			DATA FIM:	10/20/23
VALOR POR UNIDADE:	R\$ 4.532,05				

ITEM	CÓDIGO	DESCRIÇÃO	FONTE	UNIDADE	QTD	CUSTO DIRETO (R\$)			PREÇO UNITÁRIO (R\$)	VALOR TOTAL (R\$)
						MÃO DE OBRA	MATERIAL	OUTROS		
1.16.5.11	C1670	LUMINÁRIA REFLETORA COM LÂMPADA HALÓGENA DICROICA 75W	SEINFRA	UN	60,00	R\$ 32,03	R\$ 58,65	R\$ 0,00	R\$ 18,44	R\$ 109,12
1.16.5.12	00039390	LUMINÁRIA LED REFLETOR RETANGULAR BIVOLT, LUZ BRANCA, 30 W	SINAPI	UN	8,00	R\$ 0,00	R\$ 35,01	R\$ 0,00	R\$ 7,12	R\$ 42,13
1.16.6		PONTOS LÓGICOS								R\$ 86.827,29
1.16.6.1	C4533	CABO LÓGICO 4 PARES, CATEGORIA 6 - UTP	SEINFRA	M	3.580,32	R\$ 11,99	R\$ 3,05	R\$ 0,00	R\$ 3,06	R\$ 18,10
1.16.6.2	C1160	DUTO PERFURADO - ELETROCALHA DE CHAPA DE AÇO (50X100)mm	SEINFRA	M	45,30	R\$ 57,54	R\$ 18,82	R\$ 0,00	R\$ 15,53	R\$ 91,89
1.16.6.3	C1158	DUTO PERFURADO - ELETROCALHA CHAPA DE AÇO (50X50)mm	SEINFRA	M	98,40	R\$ 43,16	R\$ 15,05	R\$ 0,00	R\$ 11,94	R\$ 70,05
1.16.6.4	91872	ELETRODUTO RÍGIDO ROSCÁVEL, PVC, DN 32 MM (1"), PARA CIRCUITOS TERMINAIS, INSTALADO EM PAREDE - FORNECIMENTO E INSTALAÇÃO. AF_03/2023	SINAPI	M	3,84	R\$ 6,92	R\$ 7,31	R\$ 2,90	R\$ 3,48	R\$ 20,61
1.16.6.5	91871	ELETRODUTO RÍGIDO ROSCÁVEL, PVC, DN 25 MM (3/4"), PARA CIRCUITOS TERMINAIS, INSTALADO EM PAREDE - FORNECIMENTO E INSTALAÇÃO. AF_03/2023	SINAPI	M	202,66	R\$ 6,22	R\$ 4,68	R\$ 2,59	R\$ 2,74	R\$ 16,23
1.16.6.6	93011	ELETRODUTO RÍGIDO ROSCÁVEL, PVC, DN 85 MM (3"), PARA REDE ENTERRADA DE DISTRIBUIÇÃO DE ENERGIA ELÉTRICA - FORNECIMENTO E INSTALAÇÃO. AF_12/2021	SINAPI	M	1,24	R\$ 6,01	R\$ 34,65	R\$ 2,50	R\$ 8,78	R\$ 51,94
1.16.6.7	91873	ELETRODUTO RÍGIDO ROSCÁVEL, PVC, DN 40 MM (1 1/4"), PARA CIRCUITOS TERMINAIS, INSTALADO EM PAREDE - FORNECIMENTO E INSTALAÇÃO. AF_03/2023	SINAPI	M	21,54	R\$ 7,69	R\$ 9,73	R\$ 3,22	R\$ 4,20	R\$ 24,84
1.16.6.8	C3784	RACK FECHADO 24 U'S, 670mm, PROFUNDIDADE PADRÃO 19"	SEINFRA	UN	1,00	R\$ 843,92	R\$ 1.787,52	R\$ 0,00	R\$ 494,55	R\$ 2.925,99
1.16.6.9	98307	TOMADA DE REDE RJ45 - FORNECIMENTO E INSTALAÇÃO. AF_11/2019	SINAPI	UN	66,00	R\$ 7,24	R\$ 38,51	R\$ 0,00	R\$ 9,92	R\$ 58,70
1.17		INSTALAÇÃO DE COMBATE A INCÊNDIO								R\$ 98.466,97
1.17.1	C1387	EXTINTOR DE ÁGUA, PRESSURIZADA CAPACIDADE 10L	SEINFRA	UN	11,00	R\$ 13,09	R\$ 246,80	R\$ 0,00	R\$ 52,86	R\$ 312,75
1.17.2	C4649	SINALIZAÇÃO PARA EXTINTOR	SEINFRA	UN	11,00	R\$ 57,17	R\$ 0,37	R\$ 0,00	R\$ 11,70	R\$ 69,24
1.17.3	97589	LUMINÁRIA DE EMERGÊNCIA, COM 30 LÂMPADAS LED DE 2 W, SEM REATOR - FORNECIMENTO E INSTALAÇÃO. AF_02/2020	SINAPI	UN	53,00	R\$ 4,73	R\$ 16,83	R\$ 0,00	R\$ 4,77	R\$ 28,20
1.17.4	C4850	PLACA EM ACRILICO ADESIVADA PARA SINALIZAÇÃO COM INDICAÇÃO DE ROTA DE FUGA 26X13CM	SEINFRA	M	13,02	R\$ 8,10	R\$ 5,55	R\$ 0,00	R\$ 2,78	R\$ 16,44
1.17.5	96765	ABRIGO PARA HIDRANTE, 90X60X17CM, COM REGISTRO GLOBO ANGULAR 45 GRAUS 2 1/2", ADAPTADOR STORZ 2 1/2", MANGUEIRA DE INCÊNDIO 20M, REDUÇÃO 2 1/2" X 1 1/2" E ESGUICHO EM LATÃO 1 1/2" - FORNECIMENTO E INSTALAÇÃO. AF_10/2020	SINAPI	UN	5,00	R\$ 104,67	R\$ 1.620,87	R\$ 0,00	R\$ 40,56	R\$ 2.125,32
1.17.6	C0732	CENTRAL ALARME P6 LAÇOS SUPERV., MOD. FIRE-LITE/SIMILAR	SEINFRA	UN	1,00	R\$ 120,74	R\$ 7.606,87	R\$ 0,00	R\$ 1.571,80	R\$ 9.299,41

PLANILHA ORÇAMENTÁRIA - CUSTO DIRETO

OBRA:	REFORMA E AMPLIAÇÃO DA ESCOLA DE ARTES - TEATRO MARQUISE BRANCA	DATA:	01/11/2023	BDI:	20,34%
DESCRIÇÃO:	REFORMAR E AMPLIAR A ESCOLA DE ARTES - TEATRO MARQUISE BRANCA	FONTE:	SEINFRA	ORÇAMENTO:	10/2023
LOCAL:	AV. PADRE CICERO, SN - SALESIANOS, JUAZEIRO DO NORTE - CE	SINAPI:	2023009 SEM DESONERAÇÃO	PROPRIA:	114,15% 71,31% 10/2023
CLIENTE:	SECRETARIA DE EDUCAÇÃO DE JUAZEIRO DO NORTE - SEDUC	Composições:		PROPRIA:	0,00% 0,00%
UNIDADES:	1414.5M2				
VALOR POR UNIDADE:	R\$ 4.532,05				

ITEM	CÓDIGO	DESCRIÇÃO	FONTE	UNIDADE	QTD	CUSTO DIRETO (R\$)			CUSTO UNITÁRIO (R\$)	VALOR TOTAL (R\$)
						MÃO DE OBRA	MATERIAL	OUTROS		
1.17.7	C4042	ALARME SONOROVISUAL, SIRENE 120 dB, COM ACIONADOR MANUAL, ALIMENTAÇÃO 220 VAC - INSTALADO	SEINFRA	UN	5,00	R\$ 0,00	R\$ 224,40	R\$ 0,00	R\$ 45,64	R\$ 1.350,20
1.17.8	C0448	BOMBA CENTRÍFUGA P/ PRESSURIZAÇÃO/HIDRANTE 10 CV	SEINFRA	UN	2,00	R\$ 443,32	R\$ 3.125,40	R\$ 0,00	R\$ 725,88	R\$ 8.589,20
1.17.9	C2553	TUBO AÇO GALV. C/OU S/COST.INCL.CONEXÕES D=65mm (2 1/2")	SEINFRA	M	136,49	R\$ 85,10	R\$ 127,20	R\$ 0,00	R\$ 43,18	R\$ 34.870,47
1.17.10	101917	MANÔMETRO 0 A 200 PSI (0 A 14 KG/CM2), D = 50MM - FORNECIMENTO E INSTALAÇÃO. AF_10/2020	SINAPI	UN	1,00	R\$ 29,05	R\$ 119,48	R\$ 0,00	R\$ 32,50	R\$ 192,28
1.17.11	C4057	CHAVE PRESSOSTÁTICA 2" - INSTALADO	SEINFRA	UN	1,00	R\$ 0,00	R\$ 549,97	R\$ 0,00	R\$ 11,86	R\$ 661,83
1.17.12	99624	VÁLVULA DE RETENÇÃO HORIZONTAL, DE BRONZE, ROSCÁVEL, 2 1/2" - FORNECIMENTO E INSTALAÇÃO. AF_08/2021	SINAPI	UN	5,00	R\$ 15,66	R\$ 514,87	R\$ 0,00	R\$ 109,14	R\$ 3.228,70
1.17.13	C2162	REGISTRO DE GAVETA BRUTO D= 65mm (2 1/2")	SEINFRA	UN	5,00	R\$ 54,37	R\$ 271,15	R\$ 0,00	R\$ 66,21	R\$ 1.958,65
1.17.14	C1456	HIDRANTE C/REGISTRO GLOBO ANGULAR D= 65mm (2 1/2")	SEINFRA	UN	1,00	R\$ 54,37	R\$ 856,13	R\$ 0,00	R\$ 185,20	R\$ 1.095,70
1.17.15	90445	RASGO LINEAR MECANIZADO EM CONTRAPISO, PARA RAMAIS/ DISTRIBUIÇÃO DE INSTALAÇÕES HIDRAULICAS, DIÂMETROS MAIORES QUE 40 MM E MENORES OU IGUAIS A 75 MM. AF_08/2023_PS	SINAPI	M	126,49	R\$ 10,60	R\$ 0,00	R\$ 0,42	R\$ 4,49	R\$ 18,66
1.17.16	C1240	ENCHIMENTO DE RASGO C/ARGAMASSA DIAM.= 65 A 100mm (2 1/2" A 4")	SEINFRA	M	126,49	R\$ 13,11	R\$ 0,47	R\$ 0,00	R\$ 2,76	R\$ 2.066,85
1.17.17	C1181	ELETRODUTO DE ALUMÍNIO, INCLUSIVE CONEXÕES DE 1"	SEINFRA	M	259,63	R\$ 19,18	R\$ 16,81	R\$ 0,00	R\$ 7,32	R\$ 11.244,58
1.17.18	C4041	DETECTOR IÔNICO DE FUMAÇA, MONTAGEM DE TETO, C/BASE ALIMENTAÇÃO 220VAC, UMA SAÍDA DIGITAL - INSTALADO	SEINFRA	UN	18,00	R\$ 0,00	R\$ 230,90	R\$ 0,00	R\$ 46,97	R\$ 5.001,66
1.18.2	CENTRAL GLP									
1.18.2.1	MANIFOLD									
1.18.2.1	GAS001	KIT CAVALETE PARA GÁS 1/2" - FORNECIMENTO E INSTALAÇÃO	Composições Próprias	UN	1,00	R\$ 137,62	R\$ 653,48	R\$ 0,00	R\$ 51,66	R\$ 1.014,18
1.18.2.2	103823	BUCHA DE REDUÇÃO EM COBRE DN 22 MM X 15 MM, SEM ANEL DE SOLDA, PONTA X BOLSA, INSTALADO EM RAMAL E SUB-RAMAL DE GÁS COMBUSTÍVEL - FORNECIMENTO E INSTALAÇÃO. AF_04/2022	SINAPI	UN	1,00	R\$ 7,56	R\$ 6,74	R\$ 0,00	R\$ 2,92	R\$ 20,72
1.18.2.3	PONTO DE CONSUMO									
1.18.2.3	97353	TUBO EM COBRE RÍGIDO, DN 15 MM, CLASSE I, SEM ISOLAMENTO, INSTALADO EM RAMAL DE DISTRIBUIÇÃO FORNECIMENTO E INSTALAÇÃO. AF_12/2015	SINAPI	M	5,00	R\$ 4,30	R\$ 53,75	R\$ 0,00	R\$ 1,68	R\$ 71,88
1.18.2.3	C1007	CURVA COBRE OU BRONZE D= 15mm (1/2")	SEINFRA	UN	5,00	R\$ 8,51	R\$ 4,97	R\$ 0,00	R\$ 2,74	R\$ 81,10
1.18.2.3	103029	REGISTRO OU REGULADOR DE GÁS DE COZINHA - FORNECIMENTO E INSTALAÇÃO	SINAPI	UN	1,00	R\$ 3,79	R\$ 40,74	R\$ 0,00	R\$ 1,47	R\$ 55,36

PLANILHA ORÇAMENTÁRIA - CUSTO DIRETO

OBRA: REFORMA E AMPLIAÇÃO DA ESCOLA DE ARTES - TEATRO MARQUISE BRANCA		DATA: 01/11/2023	BDI: 20,34%
DESCRIÇÃO:	REFORMAR E AMPLIAR A ESCOLA DE ARTES - TEATRO MARQUISE BRANCA	POINTE: SEINFRA	VERSÃO: 028 SEM DESONERAÇÃO
LOCAL:	AV. PADRE CÍCERO, S/N - SALESIANOS, JUAZEIRO DO NORTE - CE	MOEDA: SINAPI	MESES: 114,15% 71,31% 10/2023
CLIENTE:	SECRETARIA DE EDUCAÇÃO DE JUAZEIRO DO NORTE - SEDUC	OUTROS: Composições	DATA REF: 10/2023
UNIDADES:	1414.5M2		
VALOR POR UNIDADE:	R\$ 4.532,05		

ITEM	CÓDIGO	DESCRIÇÃO	FONTE	UNIDADE	QTD.	CUSTO DIRETO (R\$)			PREÇO UNITÁRIO (R\$)	PREÇO TOTAL (R\$)
						MÃO DE OBRA	MATERIAL	EQUIPAMENTOS		
INSTALAÇÃO. AF_08/2021										
1.18.2.4	00020260	MANGUEIRA PARA GAS - GLP, PVC, TRANCADADA, DIAMETRO DE 3/8", COMPRIMENTO DE 1M (NORMATIZADA)	SINAPI	UN	2,00	R\$ 0,00	R\$ 16,89	R\$ 0,00	R\$ 3,44	R\$ 20,33
1.18.2.5	100742	PINTURA COM TINTA ALQUÍDICA DE ACABAMENTO (ESMALTE SINTÉTICO ACETINADO) APLICADA A ROLO OU PINCEL SOBRE SUPERFÍCIES METÁLICAS (EXCETO PERFIL) EXECUTADO EM OBRA (POR DEMAO). AF_01/2020	SINAPI	M2	0,05	R\$ 13,36	R\$ 5,12	R\$ 0,00	R\$ 4,96	R\$ 29,34
1.18.3	EXTINTORES									
1.18.3.1	C1359	EXTINTOR DE GÁS CARBÔNICO OU PÓ QUÍMICO ABC DE 8KG	SEINFRA	UN	1,00	R\$ 18,91	R\$ 841,80	R\$ 0,00	R\$ 175,07	R\$ 1.035,78
1.18.3.2	101913	CAIXA DE INCÊNDIO 75 x 45 x 17 cm EM ALUMÍNIO PARA EXTINTOR	SINAPI	UN	1,00	R\$ 37,08	R\$ 465,59	R\$ 0,00	R\$ 105,30	R\$ 623,02
1.18.3.3	C1279	ESMALTE DUAS DEMÃOS EM ESQUADRIAS DE FERRO - COR VERMELHA	SEINFRA	M2	2,20	R\$ 38,37	R\$ 9,81	R\$ 0,00	R\$ 9,80	R\$ 127,56
1.18.4	SINALIZAÇÃO									
1.18.4.1	C4850	PLACA EM ACRÍLICO ADESIVADA PARA SINALIZAÇÃO COM INDICAÇÃO DE ROTA DE FUGA 26X13CM	SEINFRA	M	3,85	R\$ 8,10	R\$ 5,55	R\$ 0,00	R\$ 2,78	R\$ 16,44
1.19	CLIMATIZAÇÃO									
1.19.1	C4558	CABO CORDPLAST (CABO PP) 3 x 2,50 mm²	SEINFRA	M	447,00	R\$ 5,27	R\$ 5,04	R\$ 0,00	R\$ 2,10	R\$ 12,41
1.19.2	C4776	REDE FRIGORÍGENA C/ TUBO DE COBRE 1/4" FLEXÍVEL, ISOLADO COM BORRACHA ELASTOMÉRICA, SUSTENTAÇÃO, SOLDA E LIMPEZA	SEINFRA	M	447,00	R\$ 11,82	R\$ 39,82	R\$ 0,00	R\$ 10,50	R\$ 62,14
1.19.3	C4778	REDE FRIGORÍGENA C/ TUBO DE COBRE 1/2" FLEXÍVEL, ISOLADO COM BORRACHA ELASTOMÉRICA, SUSTENTAÇÃO, SOLDA E LIMPEZA	SEINFRA	M	447,00	R\$ 15,59	R\$ 50,58	R\$ 0,00	R\$ 13,46	R\$ 79,63
1.19.4	CP0015JN	PONTO DE DRENAGEM PARA AR CONDICIONADO, INCLUSIVE CAIXA	Composições Próprias	UN	38,00	R\$ 155,59	R\$ 56,56	R\$ 0,00	R\$ 43,15	R\$ 255,30
1.19.5	103244	AR CONDICIONADO SPLIT INVERTER, HI-WALL (PAREDE), 9000 BTU/H, CICLO FRIO - FORNECIMENTO E INSTALAÇÃO. AF_11/2021_PE	SINAPI	UN	2,00	R\$ 79,24	R\$ 70,25	R\$ 1.899,82	R\$ 423,73	R\$ 2.506,98
1.19.6	103247	AR CONDICIONADO SPLIT INVERTER, HI-WALL (PAREDE), 12000 BTU/H, CICLO FRIO - FORNECIMENTO E INSTALAÇÃO. AF_11/2021_PE	SINAPI	UN	26,00	R\$ 79,24	R\$ 70,25	R\$ 2.127,26	R\$ 469,99	R\$ 2.780,68
1.19.7	103250	AR CONDICIONADO SPLIT INVERTER, HI-WALL (PAREDE), 18000 BTU/H, CICLO FRIO - FORNECIMENTO E INSTALAÇÃO. AF_11/2021_PE	SINAPI	UN	10,00	R\$ 85,69	R\$ 70,26	R\$ 3.157,99	R\$ 681,52	R\$ 4.032,14
1.20	EQUIPAMENTOS DE SOM E IMAGEM									
1.20.1	90456	QUEBRA EM ALVENARIA PARA INSTALAÇÃO DE CAIXA DE TOMADA (4X4 OU 4X2). AF_09/2023	SINAPI	UN	1,00	R\$ 3,79	R\$ 0,00	R\$ 0,00	R\$ 1,07	R\$ 6,32
1.20.2	C4761	CAIXA DE LIGAÇÃO PVC 4" X 4"	SEINFRA	UN	14,00	R\$ 7,19	R\$ 4,69	R\$ 0,00	R\$ 2,42	R\$ 14,30
									R\$ 196.262,90	R\$ 5.547,27
									R\$ 12,41	R\$ 27.776,58
									R\$ 62,14	R\$ 35.594,61
									R\$ 79,63	R\$ 9.701,40
									R\$ 255,30	R\$ 5.013,96
									R\$ 423,73	R\$ 2.780,68
									R\$ 469,99	R\$ 40.321,40
									R\$ 681,52	R\$ 29.810,84
									R\$ 1,07	R\$ 6,32
									R\$ 2,42	R\$ 200,20

PLANILHA ORÇAMENTÁRIA - CUSTO DIRETO

OBRA:	REFORMA E AMPLIAÇÃO DA ESCOLA DE ARTES - TEATRO MARQUISE BRANCA	DATA:	01/11/2023	BDI:	20,34%
DESCRIÇÃO:	REFORMAR E AMPLIAR A ESCOLA DE ARTES - TEATRO MARQUISE BRANCA	ORÇAMENTO:	SEINFRA	ORÇAMENTO:	028 SEM DESONERAÇÃO 114,15% 71,31% 10/2023
LOCAL:	AV. PADRE CICERO, SN - SALESIANOS, JUAZEIRO DO NORTE - CE	COMPOSIÇÕES:	SINAPI	COMPOSIÇÕES:	202309 SEM DESONERAÇÃO 114,15% 71,31% 10/2023
CLIENTE:	SECRETARIA DE EDUCAÇÃO DE JUAZEIRO DO NORTE - SEDUC				PROPRIA 0,00% 0,00%
UNIDADES:	1414.5M2				
VALOR POR UNIDADE:	R\$ 4.532,05				

ITEM	CÓDIGO	DESCRIÇÃO	QUANTIDADE	UNIDADE	QTD	CUSTO DIRETO (R\$)			CUSTO TOTAL (R\$)		
						SOM. DE MATERIAIS	SOM. DE OBRAS	SOM. DE SERVIÇOS			
1.20.3	91837	ELETRODUTO FLEXÍVEL CORRUGADO REFORÇADO, PVC, DN 32 MM (1"), PARA CIRCUITOS TERMINAIS, INSTALADO EM FORRO - FORNECIMENTO E INSTALAÇÃO. AF_03/2023	147,00	M		R\$ 8,56	R\$ 13,34	R\$ 0,00	R\$ 5,12	R\$ 30,30	R\$ 4.454,10
1.20.4	91857	ELETRODUTO FLEXÍVEL CORRUGADO REFORÇADO, PVC, DN 32 MM (1"), PARA CIRCUITOS TERMINAIS, INSTALADO EM PAREDE - FORNECIMENTO E INSTALAÇÃO. AF_03/2023	40,00	M		R\$ 5,23	R\$ 7,22	R\$ 0,00	R\$ 2,98	R\$ 17,62	R\$ 704,80
1.20.5	C4762	CAIXA DE LIGAÇÃO PVC 4" X 2"	18,00	UN		R\$ 7,19	R\$ 2,36	R\$ 0,00	R\$ 1,94	R\$ 11,49	R\$ 206,82
1.20.6	C0598	CAIXA DE DERIVAÇÃO NO PISO 300X300MM OU 420X420MM	11,00	UN		R\$ 47,95	R\$ 47,70	R\$ 0,00	R\$ 19,46	R\$ 115,11	R\$ 1.266,21
1.20.7	91840	ELETRODUTO FLEXÍVEL CORRUGADO, PEAD, DN 40 MM (1 1/4"), PARA CIRCUITOS TERMINAIS, INSTALADO EM FORRO - FORNECIMENTO E INSTALAÇÃO. AF_03/2023	56,48	M		R\$ 9,19	R\$ 10,34	R\$ 0,00	R\$ 4,69	R\$ 27,75	R\$ 1.567,32
1.20.8	C0855	CONDULETE DE PVC DE 1" TIPO C - E - LL - LR	8,00	UN		R\$ 19,18	R\$ 12,72	R\$ 0,00	R\$ 6,49	R\$ 38,39	R\$ 307,12
1.20.9	92865	CAIXA OCTOGONAL 4" X 4", METÁLICA, INSTALADA EM LAJE - FORNECIMENTO E INSTALAÇÃO. AF_03/2023	6,00	UN		R\$ 7,79	R\$ 3,00	R\$ 0,00	R\$ 2,86	R\$ 16,92	R\$ 101,52
1.20.10	C3679	PONTO PARA SISTEMA DE SOM, MATERIAL E EXECUÇÃO	39,00	PT		R\$ 321,95	R\$ 125,42	R\$ 0,00	R\$ 91,00	R\$ 538,37	R\$ 20.996,43
1.21	PRACA										R\$ 1.044.748,89
1.21.1	C2716	DEMOLIÇÃO DE PISO DE LADRILHO	137,00	M2		R\$ 20,26	R\$ 0,00	R\$ 0,00	R\$ 4,12	R\$ 24,38	R\$ 3.340,06
1.21.2	97628	DEMOLIÇÃO DE LAJES, EM CONCRETO ARMADO, DE FORMA MANUAL, SEM REAPROVEITAMENTO. AF_09/2023	0,69	M3		R\$ 169,30	R\$ 0,00	R\$ 0,00	R\$ 51,93	R\$ 307,26	R\$ 212,01
1.21.3	97635	REMOÇÃO DE PISO DE BLOCO INTERTRAVADO OU DE PEDRA PORTUGUESA, DE FORMA MANUAL, COM REAPROVEITAMENTO. AF_09/2023	1,681,50	M2		R\$ 12,27	R\$ 0,00	R\$ 0,00	R\$ 3,52	R\$ 20,84	R\$ 35.042,46
1.21.4	C1043	DEMOLIÇÃO DE ALVENARIA DE TIJOLOS S/ REAPROVEITAMENTO	4,21	M3		R\$ 68,84	R\$ 0,00	R\$ 0,00	R\$ 14,00	R\$ 82,84	R\$ 348,76
1.21.5	C2207	RETIRADA DE GUIAS PRÉ FABRICADAS DE CONCRETO	405,87	M		R\$ 11,47	R\$ 0,00	R\$ 0,00	R\$ 2,33	R\$ 13,80	R\$ 5.601,01
1.21.6	C1048	DEMOLIÇÃO DE CONCRETO ARMADO C/MARTELETE PNEUMÁTICO	16,41	M3		R\$ 30,38	R\$ 332,00	R\$ 0,00	R\$ 237,11	R\$ 721,43	R\$ 11.838,67
1.21.7	C2204	RETIRADA DE ÁRVORES	3,00	UN		R\$ 486,24	R\$ 0,00	R\$ 0,00	R\$ 96,90	R\$ 585,14	R\$ 1.755,42
1.21.8	C0708	CARGA MECANIZADA DE ENTULHO EM CAMINHÃO BASCULANTE	178,32	M3		R\$ 0,70	R\$ 3,65	R\$ 0,00	R\$ 0,34	R\$ 5,64	R\$ 1.005,72
1.21.9	C2532	TRANSPORTE DE MATERIAL, EXCETO ROCHA EM CAMINHÃO ATÉ 20KM	178,32	M3		R\$ 9,15	R\$ 49,72	R\$ 0,00	R\$ 11,98	R\$ 70,86	R\$ 12.635,76
1.21.10	C0328	ATERRO C/COMPACTAÇÃO MECÂNICA E CONTROLE, MAT. DE AQUISIÇÃO	1.112,36	M3		R\$ 22,23	R\$ 83,48	R\$ 0,00	R\$ 21,67	R\$ 128,22	R\$ 142.626,80

PLANILHA ORÇAMENTÁRIA - CUSTO DIRETO

 <p>JUAZEIRO DO NORTE</p>	OBRA:	REFORMA E AMPLIAÇÃO DA ESCOLA DE ARTES - TEATRO MARQUISE BRANCA	DATA:	01/11/2023	BDI:	20,34%
	DESCRIÇÃO:	REFORMAR E AMPLIAR A ESCOLA DE ARTES - TEATRO MARQUISE BRANCA	FONTE:	SEINFRA	POPA:	102,023
	LOCAL:	AV. PADRE CICERO, S/N - SALESIANOS, JUAZEIRO DO NORTE - CE	VERBA:	SEINFRA	MEB:	71,31%
	CLIENTE:	SECRETARIA DE EDUCAÇÃO DE JUAZEIRO DO NORTE - SEDUC	COMPOSIÇÕES:	SINAPI	DATA RES:	10/2023
	UNIDADES:	1414,5M2				0,00%
VALOR POR UNIDADE:	R\$ 4.532,05					

ITEM	CÓDIGO	DESCRIÇÃO	FONTE	UNIDADE	QTD	CUSTO DIRETO (R\$)				VALOR TOTAL (R\$)	
						MÃO DE OBRA	MATERIAL	OUTROS	BDI		
1.21.11	C1429	GRAMA EM ÁREAS EXTERNAS, INCLUSIVE MATERIAL	SEINFRA	M2	278,94	R\$ 4,99	R\$ 10,62	R\$ 0,00	R\$ 3,18	R\$ 18,79	R\$ 5.241,26
1.21.12	C2862	LASTRO DE BRITA	SEINFRA	M3	63,89	R\$ 40,51	R\$ 115,58	R\$ 0,00	R\$ 31,75	R\$ 187,84	R\$ 12.001,10
1.21.13	92404	EXECUÇÃO DE PAVIMENTO EM PISO INTERTRAVADO, COM BLOCO 16 FACES DE 22 X 11 CM, ESPESSURA 8 CM. AF_10/2022	SINAPI	M2	503,23	R\$ 7,00	R\$ 61,65	R\$ 0,16	R\$ 14,63	R\$ 86,54	R\$ 43.549,52
1.21.14	92393	EXECUÇÃO DE PAVIMENTO EM PISO INTERTRAVADO, COM BLOCO SEXTAVADO DE 25 X 25 CM, ESPESSURA 6 CM. AF_10/2022	SINAPI	M2	290,53	R\$ 4,06	R\$ 50,64	R\$ 0,09	R\$ 11,51	R\$ 68,10	R\$ 19.785,09
1.21.15	C1924	PISO RÚSTICO DE CONCRETO RIPADO (0.50X0.50)m JUNTAS= 5cm ESP. = 8cm	SEINFRA	M2	901,55	R\$ 96,70	R\$ 32,04	R\$ 0,00	R\$ 26,19	R\$ 154,94	R\$ 139.686,16
1.21.16	C2785	ESCAVAÇÃO MANUAL SOLO DE 2ª CAT. PROF. ATÉ 1.50m	SEINFRA	M3	163,34	R\$ 70,91	R\$ 0,00	R\$ 0,00	R\$ 14,42	R\$ 85,33	R\$ 13.937,80
1.21.17	C1609	LASTRO DE CONCRETO INCLUINDO PREPARO E LANÇAMENTO	SEINFRA	M3	6,09	R\$ 377,88	R\$ 302,78	R\$ 0,00	R\$ 138,45	R\$ 819,11	R\$ 4.988,38
1.21.18	C4646	CORRIMÃO DUPLA ALTURA EM AÇO INOX DIAM 1 1/2	SEINFRA	M	59,08	R\$ 27,25	R\$ 360,49	R\$ 0,00	R\$ 78,87	R\$ 466,61	R\$ 27.567,32
1.21.19	C3659	PORTÃO DE METALON E BARRA CHATA DE FERRO C/FECHADURA E DOBRADIÇA, INCLUS. PINTURA ESMALTE SINTÉTICO	SEINFRA	M2	5,00	R\$ 41,32	R\$ 449,89	R\$ 0,00	R\$ 99,91	R\$ 591,12	R\$ 2.955,60
1.21.20	94277	ASSENTAMENTO DE GUIA (MEIO-FIO) EM TRECHO RETO. CONFECIONADA EM CONCRETO PRÉ-FABRICADO, DIMENSÕES 80X80X8X25 CM (COMPRIMENTO X BASE INFERIOR X BASE SUPERIOR X ALTURA), PARA URBANIZAÇÃO INTERNA DE EMPREENDIMENTOS. AF_08/2016	SINAPI	M	550,52	R\$ 11,09	R\$ 22,29	R\$ 0,00	R\$ 7,79	R\$ 46,07	R\$ 25.362,46
1.21.21	C3347	ALVENARIA DE PEDRA ARGAMASSADA (TRAÇO 1:4) C/AGREGADOS ADQUIRIDOS	SEINFRA	M3	209,26	R\$ 336,89	R\$ 238,48	R\$ 0,00	R\$ 117,03	R\$ 692,40	R\$ 144.891,62
1.21.22	C0054	ALVENARIA DE EMBASAMENTO DE PEDRA ARGAMASSADA	SEINFRA	M3	65,55	R\$ 343,49	R\$ 232,82	R\$ 0,00	R\$ 117,22	R\$ 693,53	R\$ 45.460,89
1.21.23	C4592	ALVENARIA DE EMBASAMENTO EM TIJOLO CERÂMICO FURADO C/ ARGAMASSA CIMENTO E AREIA 1:4	SEINFRA	M3	32,65	R\$ 475,48	R\$ 232,79	R\$ 0,00	R\$ 144,06	R\$ 852,33	R\$ 27.828,57
1.21.24	C0073	ALVENARIA DE TIJOLO CERÂMICO FURADO (9x19x19)cm C/ARGAMASSA MISTA DE CAL HIDRATADA ESP. = 10cm. (1:2:8)	SEINFRA	M2	16,20	R\$ 49,55	R\$ 18,14	R\$ 0,00	R\$ 13,77	R\$ 81,47	R\$ 1.319,81
1.21.25	C0095	APILOAMENTO DE PISO OU FUNDO DE VALAS C/MAÇO DE 30 A 80 KG	SEINFRA	M2	207,05	R\$ 34,44	R\$ 0,00	R\$ 0,00	R\$ 7,01	R\$ 41,45	R\$ 8.562,22
1.21.26	C0776	CHAPISCO C/ ARGAMASSA DE CIMENTO E AREIA S/ PENEIRAR TRAÇO 1:3 ESP. = 5mm P/ PAREDE	SEINFRA	M2	240,17	R\$ 5,72	R\$ 2,24	R\$ 0,00	R\$ 1,62	R\$ 9,58	R\$ 2.300,83
1.21.27	87777	EMBOCO OU MASSA ÚNICA EM ARGAMASSA TRAÇO 1:2:8, PREPARO MANUAL, APLICADA MANUALMENTE EM PANOS DE FACHADA COM PRESENÇA DE VÃOS, ESPESSURA DE 25 MM. AF_08/2022	SINAPI	M2	425,97	R\$ 27,11	R\$ 17,88	R\$ 0,00	R\$ 12,37	R\$ 69,03	R\$ 29.404,71
1.21.28	C1615	LATEX DUAS DEMÃOS EM PAREDES INTERNAS SIMASSA	SEINFRA	M2	745,27	R\$ 18,12	R\$ 4,73	R\$ 0,00	R\$ 4,65	R\$ 27,50	R\$ 20.494,93
1.21.29	102507	PINTURA DE DEMARCAÇÃO DE VAGA COM TINTA EPÓXI, E = 10 CM,	SINAPI	M	257,17	R\$ 2,09	R\$ 3,02	R\$ 0,00	R\$ 1,23	R\$ 7,30	R\$ 1.877,34

PLANILHA ORÇAMENTÁRIA - CUSTO DIRETO

OBRA: REFORMA E AMPLIAÇÃO DA ESCOLA DE ARTES - TEATRO MARQUISE BRANCA		DATA: 01/11/2023	BDI: 20,34%
DESCRIÇÃO:	REFORMAR E AMPLIAR A ESCOLA DE ARTES - TEATRO MARQUISE BRANCA	INÍCIO: 10/2023	TERMINO: 10/2023
LOCAL:	AV. PADRE CICERO, SN - SALESIANOS, JUAZEIRO DO NORTE - CE	SEINFRA: 028 SEM DESONERAÇÃO	SEINFRA: 114,15% 71,31%
CLIENTE:	SECRETARIA DE EDUCAÇÃO DE JUAZEIRO DO NORTE - SEDUC	SINAPI: 2023/09 SEM DESONERAÇÃO	SINAPI: 114,15% 71,31%
UNIDADES:	1414.5M2	PROPRIA: 0,00%	PROPRIA: 0,00%
VALOR POR UNIDADE:	R\$ 4.532,05		

ITEM	CÓDIGO	DESCRIÇÃO	PONTE	UNIDADE	QTD	CUSTO OBJETIVO (R\$)			PREÇO UNITÁRIO (R\$)	PREÇO TOTAL (R\$)	
						MATERIAL	COMPOSICÕES	OUTROS			
APLICAÇÃO MANUAL - AF_05/2021											
1.21.30	102513	PINTURA DE SÍMBOLOS E TEXTOS COM TINTA AGRÍCOLA, DEMARCAÇÃO COM FITA ADESIVA E APLICAÇÃO COM ROLO. AF_05/2021	SINAPI	M2	16,00	R\$ 24,23	R\$ 6,95	R\$ 0,00	R\$ 11,24	R\$ 8,63	R\$ 51,05
1.21.31	COM-63293293	BANCO EM ALVENARIA COM TAMPO DE GRANILITE - TIPO 01 PMJN	Composições Próprias	UN	19,00	R\$ 451,07	R\$ 763,13	R\$ 0,00	R\$ 37,14	R\$ 254,52	R\$ 1.505,86
1.21.32	COM-43151429	ENCOSTO DE BANCO DEPRAÇA - PADRÃO PMJN	Composições Próprias	UN	30,00	R\$ 18,24	R\$ 177,66	R\$ 0,00	R\$ 2,47	R\$ 40,35	R\$ 7.161,80
1.21.33	COMP-UBS-055	BICILETÁRIO EM TUBO DE AÇO GALVANIZADO	Composições Próprias	UN	2,00	R\$ 47,12	R\$ 614,77	R\$ 0,00	R\$ 0,00	R\$ 134,63	R\$ 1.593,04
1.21.34	COM-95668314	CARAMANCHÃO METÁLICO - PADRÃO PMJN	Composições Próprias	UN	17,00	R\$ 848,31	R\$ 5.972,54	R\$ 85,91	R\$ 89,10	R\$ 1.422,96	R\$ 143.119,94
1.21.35	00042440	LIXEIRA DUPLA, COM CAPACIDADE VOLUMÉTRICA DE 60L*, FABRICADA EM TUBO DE AÇO CARBONO, CESTOS EM CHAPA DE AÇO E PINTURA NO PROCESSO ELETROSTÁTICO - PARA ACADEMIA AO AR LIVRE / ACADEMIA DA TERCEIRA IDADE - ATI	SINAPI	UN	11,00	R\$ 0,00	R\$ 1.235,91	R\$ 0,00	R\$ 0,00	R\$ 251,38	R\$ 1.487,29
1.21.36	C1628	LIMPEZA GERAL	SEINFRA	M2	2.408,79	R\$ 14,18	R\$ 0,00	R\$ 0,00	R\$ 0,00	R\$ 2,88	R\$ 41.093,96
1.21.37	PONTO DE ÔNIBUS										
1.21.37.1	SERVIÇOS PRELIMINARES										
1.21.37.1.1	C2781	ESCAVAÇÃO MANUAL SOLO DE 1A CAT. PROF. DE 1,51 a 3,00m	SEINFRA	M3	0,06	R\$ 70,91	R\$ 0,00	R\$ 0,00	R\$ 0,00	R\$ 14,42	R\$ 85,33
1.21.37.1.2	96617	LASTRO DE CONCRETO MAGRO, APLICADO EM BLOCOS DE COROAMENTO OU SAPATAS, ESPESSURA DE 3 CM. AF_08/2017	SINAPI	M2	0,12	R\$ 5,97	R\$ 11,74	R\$ 0,09	R\$ 2,58	R\$ 4,15	R\$ 24,53
1.21.37.1.3	C0843	CONCRETO PAVIBR., FCK 25 MPa COM AGREGADO ADQUIRIDO	SEINFRA	M3	0,06	R\$ 138,49	R\$ 407,04	R\$ 0,00	R\$ 0,00	R\$ 110,96	R\$ 39,39
1.21.37.2	ESTRUTURA										
1.21.37.2.1	COMP 01-ABRIGO	ESTRUTURA EM AÇO GALVANIZADO 10X10CM - MATERIAL E EXECUÇÃO	Composições Próprias	M	31,00	R\$ 35,30	R\$ 50,17	R\$ 0,00	R\$ 0,00	R\$ 17,38	R\$ 3.188,35
1.21.37.2.2	00034391	VÍDRO COMUM LAMINADO LISO INCOLOR DUPLO, ESPESSURA TOTAL 8 MM (CADA CAMADA DE 4 MM) - COLOCADO	SINAPI	M2	6,63	R\$ 0,00	R\$ 766,00	R\$ 0,00	R\$ 0,00	R\$ 155,80	R\$ 6.111,53
1.21.37.2.3	C1281	ESMALTE SINTÉTICO EM ESTRUTURA DE AÇO CARBONO 50 MICRA C/REVÓLVER	SEINFRA	M2	7,88	R\$ 4,97	R\$ 6,87	R\$ 0,00	R\$ 0,00	R\$ 2,41	R\$ 112,29
1.21.37.3	COBERTURA										
1.21.37.3.1	C1353	ESTRUTURA METÁLICA EM AÇO	SEINFRA	M2	5,12	R\$ 129,58	R\$ 139,56	R\$ 0,00	R\$ 0,00	R\$ 54,74	R\$ 1.659,27
1.21.37.3.2	C1281	ESMALTE SINTÉTICO EM ESTRUTURA DE AÇO CARBONO 50 MICRA C/REVÓLVER	SEINFRA	M2	4,48	R\$ 4,97	R\$ 6,87	R\$ 0,00	R\$ 0,00	R\$ 2,41	R\$ 63,84
TOTAL											
										R\$ 14.349,72	
										R\$ 47,46	
										R\$ 5,12	
										R\$ 2,94	
										R\$ 39,39	
										R\$ 9.412,17	
										R\$ 3.188,35	
										R\$ 6.111,53	
										R\$ 112,29	
										R\$ 2.548,07	
										R\$ 1.659,27	
										R\$ 63,84	

PLANILHA ORÇAMENTÁRIA - CUSTO DIRETO

OBRA: REFORMA E AMPLIAÇÃO DA ESCOLA DE ARTES - TEATRO MARQUISE BRANCA		DATA: 01/11/2023	BDI: 20,34%
DESCRIÇÃO:	REFORMAR E AMPLIAR A ESCOLA DE ARTES - TEATRO MARQUISE BRANCA	COMPOSIÇÃO:	SEINFRA 028 SEM DESONERAÇÃO 114,15% 71,31% 10/2023
LOCAL:	AV. PADRE CICERO, S/N - SALESIANOS, JUAZEIRO DO NORTE - CE	SINAPI:	202309 SEM DESONERAÇÃO 114,15% 71,31% 10/2023
CLIENTE:	SECRETARIA DE EDUCAÇÃO DE JUAZEIRO DO NORTE - SEDUC	Composições:	PROPRIA 0,00% 0,00%
UNIDADES:	1414.5M2		
VALOR POR UNIDADE:	R\$ 4.532,06		

ITEM	CÓDIGO	DESCRIÇÃO	FONTE	UNIDADE	QTD	CUSTO DIRETO (R\$)			PREÇO UNITÁRIO (R\$)	PREÇO TOTAL (R\$)	
						MÃO DE OBRA	MATERIAL	OUTROS			
1.21.37.3.3	C0769	CHAPA POLICARBONATO ALVEOLAR CRISTAL ESP = 6mm	SEINFRA	M2	5,12	R\$ 35,34	R\$ 98,71	R\$ 0,00	R\$ 27,27	R\$ 161,32	R\$ 825,96
1.21.37.4	DIVERSOS										R\$ 2.342,03
1.21.37.4.1	C1640	LUMINÁRIA LED 20W	SEINFRA	UN	2,00	R\$ 37,40	R\$ 51,34	R\$ 0,00	R\$ 19,05	R\$ 106,79	R\$ 213,58
1.21.37.4.2	C0360	BANCO DE MADEIRA C/ESTRUTURA DE FERRO - L= 2.50M	SEINFRA	UN	1,00	R\$ 0,00	R\$ 1.181,52	R\$ 0,00	R\$ 240,32	R\$ 1.421,84	R\$ 1.421,84
1.21.37.4.3	C1947	PONTO ELÉTRICO, MATERIAL E EXECUÇÃO	SEINFRA	PT	2,00	R\$ 194,50	R\$ 88,25	R\$ 0,00	R\$ 57,51	R\$ 340,26	R\$ 680,52
1.21.37.4.4	C3236	SÍMBOLOS NO PAVIMENTO/RESINA ACRÍLICA	SEINFRA	M2	0,64	R\$ 4,21	R\$ 29,13	R\$ 0,00	R\$ 6,89	R\$ 40,77	R\$ 26,09
1.22	SERVIÇOS COMPLEMENTARES										R\$ 51.524,62
1.22.1	C1628	LIMPEZA GERAL	SEINFRA	M2	1.414,50	R\$ 14,18	R\$ 0,00	R\$ 0,00	R\$ 2,88	R\$ 17,06	R\$ 24.131,37
1.22.2	COMP 06 - DEMUTRAM	LEITREIRO EM CAIXA DE ZINCO, LARG. = 0,30m - FORNECIMENTO E INSTALAÇÃO	Composições e Próprias	M2	3,50	R\$ 552,50	R\$ 543,30	R\$ 0,00	R\$ 222,89	R\$ 1.318,69	R\$ 4.615,42
1.22.3	CP0006.IN	GUARDA CORPO TELADO C/ CORRIMÃO EM TUBO DE AÇO GALVANIZADO - INCLUSIVE PINTURA EM ESMALTE SINTÉTICO	Composições e Próprias	M	27,42	R\$ 54,56	R\$ 388,08	R\$ 0,00	R\$ 90,03	R\$ 532,67	R\$ 14.605,81
1.22.4	C4006	REDE DE GÁS P/ COZINHA (FORN/MONTAGEM)	SEINFRA	M	10,00	R\$ 0,00	R\$ 25,20	R\$ 0,00	R\$ 5,13	R\$ 30,33	R\$ 303,30
1.22.5	C2947	SINALIZAÇÃO DE ADVERTÊNCIA	SEINFRA	UN	2,00	R\$ 6,98	R\$ 9,42	R\$ 0,00	R\$ 3,34	R\$ 19,74	R\$ 39,48
1.22.6	00011756	REGISTRO OU REGULADOR DE GÁS COZINHA, VAZAO DE 2 KG/H, 2,8 KPA	SINAPI	UN	3,00	R\$ 0,00	R\$ 40,59	R\$ 0,00	R\$ 8,26	R\$ 48,85	R\$ 146,55
1.22.7	C2769	ESCADA DE MARINHEIRO EM FERRO CHATO S/PROTEÇÃO	SEINFRA	M	3,75	R\$ 148,28	R\$ 233,01	R\$ 0,00	R\$ 77,55	R\$ 458,84	R\$ 1.720,85
1.22.8	00010948	PLACA DE INAUGURACAO METALICA, 40" CM X 160" CM	SINAPI	UN	1,00	R\$ 0,00	R\$ 753,75	R\$ 0,00	R\$ 153,31	R\$ 907,06	R\$ 907,06
1.22.9	C0864	CONJUNTO DE MASTRO P/ TRÊS BANDEIRAS E PEDESTAL	SEINFRA	UN	1,00	R\$ 806,21	R\$ 3.394,27	R\$ 0,00	R\$ 854,38	R\$ 5.054,88	R\$ 5.054,88
ADMINISTRAÇÃO LOCAL											
1.22.10	94295	MESTRE DE OBRAS COM ENCARGOS COMPLEMENTARES	SINAPI	MES	12,00	R\$ 6.367,63	R\$ 0,00	R\$ 0,00	R\$ 471,45	R\$ 1.391,07	R\$ 8.230,15
1.22.11	93565	ENGENHEIRO CIVIL DE OBRA JUNIOR COM ENCARGOS COMPLEMENTARES	SINAPI	MES	12,00	R\$ 19.445,09	R\$ 0,00	R\$ 0,00	R\$ 364,44	R\$ 4.029,26	R\$ 23.838,79
TOTAL											
										R\$ 384.827,28	

TOTAL										
										R\$ 384.827,28

MEMÓRIAS DE CÁLCULO				
	OBRA:	REFORMA E AMPLIAÇÃO DA ESCOLA DE ARTES - TEATRO MARQUISE BRANCA	DATA : 01/11/2023	BDI : 20,34%
	DESCRIÇÃO:	REFORMAR E AMPLIAR A ESCOLA DE ARTES - TEATRO MARQUISE BRANCA	FONTE	REF
	LOCAL:	AV. PADRE CÍCERO, S/N - SALESIANOS, JUAZEIRO DO NORTE - CE	SEINFRA	028 SEM DESONERAÇÃO 114,15% 71,31% 10/2023
	CLIENTE:	SECRETARIA DE EDUCAÇÃO DE JUAZEIRO DO NORTE - SEDUC	SINAPI	2023/08 SEM DESONERAÇÃO 114,15% 71,31% 10/2023
	UNIDADES:	1414.5M2	Composição	PRÓPRIA 0,00% 0,00%
	VALOR POR UNIDADE:	R\$ 4.532,05		

1. REFORMA E AMPLIAÇÃO DA ESCOLA DE ARTES - TEATRO MARQUISE BRANCA

1.1. SERVIÇOS PRELIMINARES

1.1.1. C1937 PLACAS PADRÃO DE OBRA (M2)

PLACA	LARG*H	H	LARG	QTD
		3,00	2,00	6,00
				6,00

1.1.2. 98459 TAPUME COM TELHA METÁLICA. AF_05/2018 (M2)

PERÍMETRO TERRENO	ALTURA*PERÍMETRO	ALTURA	PERÍMETRO	QTD
		2,20	168,00	369,60
				369,60

1.1.3. C1630 LOCAÇÃO DA OBRA - EXECUÇÃO DE GABARITO (M2)

ÁREA CONSTRUÍDA	ÁREA	ÁREA	QTD
		1.414,50	1.414,50
			1.414,50

1.1.4. C2850 INSTALAÇÕES PROVISÓRIAS DE LUZ , FORÇA, TELEFONE E LÓGICA (UN)

INSTALAÇÃO PROVISÓRIA	UN	UN	QTD
		1,00	1,00
			1,00

1.1.5. C2851 INSTALAÇÕES PROVISÓRIAS DE ÁGUA (UN)

INSTALAÇÃO PROVISÓRIA	UN	UN	QTD
		1,00	1,00
			1,00

1.1.6. C2849 INSTALAÇÕES PROVISÓRIAS DE ESGOTO (UN)

INSTALAÇÃO PROVISÓRIA	UN	UN	QTD
		1,00	1,00
			1,00

1.2. DEMOLIÇÕES

1.2.1. 97625 DEMOLIÇÃO DE ALVENARIA PARA QUALQUER TIPO DE BLOCO, DE FORMA MECANIZADA, SEM REAPROVEITAMENTO. AF_09/2023 (M3)

PAREDES FUNDO REFEITORIO/COZINHA/DESPE NSA	COMP*LARG*ESP	COMP	ESP	LARG	QTD
		20,00	0,15	4,60	13,80
PAREDES FRENTE REFEITORIO/COZINHA/DESPE NSA	COMP*LARG*ESP	20,00	0,15	3,00	9,00
PAREDES DIVISÓRIAS REFEITORIO/COZINHA/DESPE NSA	COMP*LARG*ESP	21,20	0,15	3,80	12,08
PAREDES INTRNAS WC MASC/WC FEM	COMP*LARG*ESP	19,36	0,15	1,70	4,94
PAREDES FUNDO WC MASC/WC FEM	COMP*LARG*ESP	10,55	0,15	3,80	6,01
PAREDES FRENTE WC MASC/WC FEM	COMP*LARG*ESP	10,55	0,15	2,80	4,43

MEMÓRIAS DE CÁLCULO					
OBRA:	REFORMA E AMPLIAÇÃO DA ESCOLA DE ARTES - TEATRO MARQUISE BRANCA	DATA :	01/11/2023	BDI :	20,34%
DESCRIÇÃO:	REFORMAR E AMPLIAR A ESCOLA DE ARTES - TEATRO MARQUISE BRANCA	FONTE:	SEINFRA	PERÍODO:	10/2023
LOCAL:	AV. PADRE CÍCERO, SN - SALESIANOS, JUAZEIRO DO NORTE - CE	SINAPI:	2023/09 SEM DESONERAÇÃO	RENTAL:	114,15% 71,31% 10/2023
CLIENTE:	SECRETARIA DE EDUCAÇÃO DE JUAZEIRO DO NORTE - SEDUC	Composição:	PRÓPRIA	RENTAL:	0,00% 0,00%
UNIDADES:	1414.5M2				
VALOR POR UNIDADE:	R\$ 4.532,05				

		COMP	ESP	LARG	QTD
PAREDES DIVISÓRIAS WC MASC/WC FEM	COMP*LARG*ESP	12,70	0,15	3,30	6,29
PAREDE FUNDO PALCO	COMP*LARG*ESP	8,80	0,25	2,15	4,62
PAREDE INFERIORES FORNO	COMP*LARG*ESP	6,00	0,15	1,10	0,99
PAREDE SUPERIORES FORNO	COMP*LARG*ESP	3,60	0,15	4,00	2,16
PAREDES FUNDO SALA DE ARGILA/OFICINA DE TEATRO	COMP*LARG*ESP	18,60	0,15	3,20	8,93
PAREDES FRENTE SALA DE ARGILA/OFICINA DE TEATRO	COMP*LARG*ESP	18,60	0,15	5,10	14,23
PAREDES DIVISÓRIAS SALA DE ARGILA/OFICINA DE TEATRO	COMP*LARG*ESP	18,33	0,15	4,15	11,41
PAREDES FRENTE SALAS 01/02/03/04	COMP*LARG*ESP	16,85	0,15	3,70	9,35
PAREDES DIVISÓRIAS SALAS 01/02/03/04	COMP*LARG*ESP	26,25	0,15	3,70	14,57
PAREDES DIVISÓRIAS VESTIÁRIOS INTERNOS/MCS INTERNOS	COMP*LARG*ESP	8,51	0,15	2,91	3,71
PAREDE DIVISÓRIA CAMARIM/PALCO PRINCIPAL	COMP*LARG*ESP	2,48	0,25	2,90	1,80
PAREDES ADM TEATRO INTERNO/HALL INTERNO	COMP*LARG*ESP	7,90	0,15	3,90	4,62
PAREDES PILARES PATIO RECREATIVO COBERTO	COMP*LARG*ESP	5,76	0,15	3,00	2,59
ABERTURAS DE PORTAS E JANELAS P12, P02, P02, P04 E J18	COMP*LARG*ESP	5,77	0,15	12,10	10,47
ABERTURAS DE PORTAS E JANELAS P08, J17 E J19	COMP*LARG*ESP	3,05	0,35	3,85	4,11
ABERTURAS DE PORTAS E JANELAS P05	COMP*LARG*ESP	1,00	0,50	2,10	1,05
ABERTURAS DE PORTAS E JANELAS P02	COMP*LARG*ESP	0,80	0,25	2,10	0,42
ABERTURAS DE PORTAS E JANELAS	COMP*LARG*ESP	8,90	0,15	5,80	7,74
PAREDES PALCO BAIXO DE ALVENARIA	COMP*LARG*ESP	6,79	0,15	0,32	0,33
PAREDES ESCADAS	COMP*LARG*ESP	8,14	0,15	2,25	2,75
MURO LATERAL DIREITA PATIO MULTIUSO E PAREDE MURO FUNDO	COMP*LARG*ESP	47,00	0,15	2,45	17,27
PAREDE ALTA MURO LATERAL DIREITA PATIO MULTIUSO	COMP*LARG*ESP	3,85	0,15	3,60	2,08
MURO LATERAL ESQUERDA DO PATIO RECREATIVO COBERTO	COMP*LARG*ESP	48,65	0,15	2,45	17,88
					199,63

1.2.2. C1074 DEMOLIÇÃO DE REVESTIMENTO C/CERÂMICAS (M2)

		H	P1	P2	P3	P4
BLOCO WC DIRETORIA	(P1+P2+P3+P4)*H*R	1,80	3,45	3,45	1,50	1,50
BLOCO VESTIÁRIOS/WCS INTERNOS	(P1+P2+P3+P4)*H*R	1,80	5,25	5,25	3,26	3,26

		R	QTD
BLOCO WC DIRETORIA	(P1+P2+P3+P4)*H*R	1,00	17,82
BLOCO VESTIÁRIOS/WCS INTERNOS	(P1+P2+P3+P4)*H*R	1,00	30,64
			48,46

MEMÓRIAS DE CÁLCULO			
OBRA:	REFORMA E AMPLIAÇÃO DA ESCOLA DE ARTES - TEATRO MARQUISE BRANCA	DATA: 01/11/2023	BDI: 20,34%
DESCRIÇÃO:	REFORMAR E AMPLIAR A ESCOLA DE ARTES - TEATRO MARQUISE BRANCA	Fonte	
LOCAL:	AV. PADRE CÍCERO, SN - SALESIANOS, JUAZEIRO DO NORTE - CE	SEINFRA	028 SEM DESONERAÇÃO 114,15% 71,31% 10/2023
CLIENTE:	SECRETARIA DE EDUCAÇÃO DE JUAZEIRO DO NORTE - SEDUC	SINAPI	2023/08 SEM DESONERAÇÃO 114,15% 71,31% 10/2023
UNIDADES:	1414.5M2	Composição	PRÓPRIA 0,00% 0,00%
VALOR POR UNIDADE:	R\$ 4.532,05		

1.2.3. C1070 DEMOLIÇÃO DE REVESTIMENTO C/ARGAMASSA (M2)

		H	P1	P2	P3	P4
PAREDES MUSEU DOS FERROS	(P1+P2+P3+P4)*H*R	4,76	13,32	13,32	5,30	5,30
PAREDES BILHETERIA	(P1+P2+P3+P4)*H*R	3,30	3,15	3,15	2,76	2,76
PAREDES SALA DE CONTROLE	(P1+P2+P3+P4)*H*R	3,30	2,76	2,76	2,15	2,15
PAREDES RECEPÇÃO TEATRO	(P1+P2+P3+P4)*H*R	3,30	5,45	5,45	3,40	3,40
PAREDES ADM TEATRO	(P1+P2+P3+P4)*H*R	3,60	5,00	0,00	3,60	3,60
PAREDES HALL ADM TEATRO	(P1+P2+P3+P4)*H*R	3,60	5,88	5,88	5,00	0,00
PAREDES SALA TECNICA	(P1+P2+P3+P4)*H*R	2,60	5,00	0,00	2,40	2,40
PAREDES CAMARIMVESTIARIO	(P1+P2+P3+P4)*H*R	2,60	2,50	0,00	0,00	0,00
PAREDES BWC CAMARIM	(P1+P2+P3+P4)*H*R	2,60	1,40	0,00	3,16	0,00
PAREDES PCD CAMARIM	(P1+P2+P3+P4)*H*R	0,80	3,26	0,00	1,87	1,87
PAREDES CAMARIMVESTIARIO	(P1+P2+P3+P4)*H*R	0,80	3,26	0,00	3,23	3,23
PAREDES CIRCULAÇÃO CAMARINS	(P1+P2+P3+P4)*H*R	2,60	6,41	4,43	2,67	0,00
PAREDES TEATRO	(P1+P2+P3+P4)*H*R	6,15	9,34	9,34	6,51	0,00
PAREDES PALCO PRINCIPAL	(P1+P2+P3+P4)*H*R	6,37	6,01	6,46	6,03	0,00
PAREDES BWC DIRETORIA	(P1+P2+P3+P4)*H*R	1,60	3,45	3,45	1,50	1,50
PAREDES DIRETORIA	(P1+P2+P3+P4)*H*R	2,80	3,45	3,45	3,00	3,00
PAREDES ALMOXARIFADO	(P1+P2+P3+P4)*H*R	2,70	3,39	0,00	1,55	0,00
PAREDES SECRETARIA/COORDENAÇÃO	(P1+P2+P3+P4)*H*R	2,70	3,39	0,00	5,40	0,00
PAREDES SALA DOS PROFESSORES	(P1+P2+P3+P4)*H*R	2,70	3,65	0,00	5,50	0,00
PAREDES WC SALA DOS PROFESSORES E SECRETARIA/COORDENAÇÃO	(P1+P2+P3+P4)*H*R	2,70	3,65	0,00	1,45	0,00
PAREDES MEZANINO	(P1+P2+P3+P4)*H*R	3,35	6,51	0,00	5,45	5,45
PAREDES EXTERNAS FRENTE MARQUISE 01	(P1+P2+P3+P4)*H*R	4,95	5,65	0,00	5,35	0,00
PAREDES EXTERNAS FRENTE MARQUISE 02	(P1+P2+P3+P4)*H*R	8,85	7,51	0,00	0,00	0,00
PAREDES EXTERNAS MURO FRENTE MARQUISE	(P1+P2+P3+P4)*H*R	3,00	6,95	0,00	6,99	0,00
PAREDES EXTERNAS LATERAL MUSEU DOS FERROS	(P1+P2+P3+P4)*H*R	5,37	14,02	0,00	0,00	0,00
PAREDES EXTERNAS PATIO RECREATIVO COBERTO	(P1+P2+P3+P4)*H*R	3,60	21,37	0,00	5,40	5,40
PILARES EXTERNOS PATIO RECREATIVO COBERTO	(P1+P2+P3+P4)*H*R	3,60	1,00	1,00	0,25	0,25
PAREDES EXTERNAS CIRCULAÇÃO ACESSO PATIO COBERTO RECREATIVO	(P1+P2+P3+P4)*H*R	3,92	8,00	9,20	5,17	0,00
PAREDES EXTERNA LATERAL PATIO MULTIUSO	(P1+P2+P3+P4)*H*R	5,40	9,60	0,00	0,00	0,00
PAREDES EXTERNAS LATERAL ADM TEATRO	(P1+P2+P3+P4)*H*R	5,10	22,48	0,00	0,00	0,00
PAREDES EXTERNAS MEZANINO	(P1+P2+P3+P4)*H*R	3,45	5,95	5,95	0,00	0,00
PAREDES EXTERNAS MURO LATERAL PATIO E REFEITORIO	(P1+P2+P3+P4)*H*R	3,00	48,65	0,00	0,00	0,00
DESCONTOS P17 E P15	(P1+P2+P3+P4)*H*R	3,20	6,68	0,00	0,00	0,00
DESCONTOS P12	(P1+P2+P3+P4)*H*R	3,00	3,00	0,00	0,00	0,00
DESCONTOS P12	(P1+P2+P3+P4)*H*R	2,50	3,00	0,00	0,00	0,00
DESCONTOS P13	(P1+P2+P3+P4)*H*R	2,50	3,00	0,00	0,00	0,00
DESCONTOS P14	(P1+P2+P3+P4)*H*R	2,10	1,00	0,00	0,00	0,00

MEMÓRIAS DE CÁLCULO			
OBRA:	REFORMA E AMPLIAÇÃO DA ESCOLA DE ARTES - TEATRO MARQUISE BRANCA	DATA: 01/11/2023	BDI: 20,34%
DESCRIÇÃO:	REFORMAR E AMPLIAR A ESCOLA DE ARTES - TEATRO MARQUISE BRANCA	FORTE	VERSO
LOCAL:	AV. PADRE CÍCERO, S/N - SALESIANOS, JUAZEIRO DO NORTE - CE	SEINFRA	REP.
CLIENTE:	SECRETARIA DE EDUCAÇÃO DE JUAZEIRO DO NORTE - SEDUC	028 SEM DESONERAÇÃO	114,15% 71,31% 10/2023
UNIDADES:	1414.5M2	SINAPI	2023/09 SEM DESONERAÇÃO 114,15% 71,31% 10/2023
VALOR POR UNIDADE:	R\$ 4.532,05	Composição	PRÓPRIA 0,00% 0,00%

		H	P1	P2	P3	P4
DESCONTOS P16	(P1+P2+P3+P4)*H*R	2,15	1,45	0,00	0,00	0,00
DESCONTOS P08	(P1+P2+P3+P4)*H*R	2,10	1,20	0,00	0,00	0,00
DESCONTOS P02	(P1+P2+P3+P4)*H*R	2,10	0,80	0,00	0,00	0,00
DESCONTOS P04	(P1+P2+P3+P4)*H*R	2,10	0,90	0,00	0,00	0,00
DESCONTOS J21	(P1+P2+P3+P4)*H*R	2,35	0,50	0,00	0,00	0,00
DESCONTOS J20	(P1+P2+P3+P4)*H*R	1,68	0,45	0,00	0,00	0,00
DESCONTOS J27	(P1+P2+P3+P4)*H*R	1,60	1,75	0,00	0,00	0,00
DESCONTOS J17	(P1+P2+P3+P4)*H*R	1,00	0,90	0,00	0,00	0,00
DESCONTOS J28	(P1+P2+P3+P4)*H*R	0,47	1,45	0,00	0,00	0,00
DESCONTOS J24	(P1+P2+P3+P4)*H*R	0,53	0,90	0,00	0,00	0,00
DESCONTOS J25	(P1+P2+P3+P4)*H*R	0,75	0,95	0,00	0,00	0,00
DESCONTOS J22	(P1+P2+P3+P4)*H*R	0,53	0,80	0,00	0,00	0,00
DESCONTOS J08	(P1+P2+P3+P4)*H*R	0,60	2,50	0,00	0,00	0,00
DESCONTOS J29	(P1+P2+P3+P4)*H*R	1,45	1,00	0,00	0,00	0,00

		R	QTD
PAREDES MUSEU DOS FERROS	(P1+P2+P3+P4)*H*R	1,00	177,28
PAREDES BILHETERIA	(P1+P2+P3+P4)*H*R	1,00	39,01
PAREDES SALA DE CONTROLE	(P1+P2+P3+P4)*H*R	1,00	32,41
PAREDES RECEPÇÃO TEATRO	(P1+P2+P3+P4)*H*R	1,00	58,41
PAREDES ADM TEATRO	(P1+P2+P3+P4)*H*R	1,00	43,92
PAREDES HALL ADM TEATRO	(P1+P2+P3+P4)*H*R	1,00	60,34
PAREDES SALA TECNICA	(P1+P2+P3+P4)*H*R	1,00	25,48
PAREDES CAMARIM/VESTIARIO	(P1+P2+P3+P4)*H*R	1,00	6,50
PAREDES BWC CAMARIM	(P1+P2+P3+P4)*H*R	1,00	11,86
PAREDES PCD CAMARIM	(P1+P2+P3+P4)*H*R	1,00	5,80
PAREDES CAMARIM/VESTIARIO	(P1+P2+P3+P4)*H*R	1,00	7,78
PAREDES CIRCULAÇÃO CAMARINS	(P1+P2+P3+P4)*H*R	1,00	35,13
PAREDES TEATRO	(P1+P2+P3+P4)*H*R	1,00	154,92
PAREDES PALCO PRINCIPAL	(P1+P2+P3+P4)*H*R	1,00	130,59
PAREDES BWC DIRETORIA	(P1+P2+P3+P4)*H*R	1,00	15,84
PAREDES DIRETORIA	(P1+P2+P3+P4)*H*R	1,00	36,12
PAREDES ALMOXARIFADO	(P1+P2+P3+P4)*H*R	1,00	13,34
PAREDES SECRETARIA/COORDENAÇÃO	(P1+P2+P3+P4)*H*R	1,00	23,73
PAREDES SALA DOS PROFESSORES	(P1+P2+P3+P4)*H*R	1,00	24,71
PAREDES WC SALA DOS PROFESSORES E SECRETARIA/COORDENAÇÃO	(P1+P2+P3+P4)*H*R	1,00	13,77
PAREDES MEZANINO	(P1+P2+P3+P4)*H*R	1,00	58,32
PAREDES EXTERNAS FRENTE MARQUISE 01	(P1+P2+P3+P4)*H*R	1,00	54,45
PAREDES EXTERNAS FRENTE MARQUISE 02	(P1+P2+P3+P4)*H*R	1,00	66,46
PAREDES EXTERNAS MURO FRENTE MARQUISE	(P1+P2+P3+P4)*H*R	2,00	83,84
PAREDES EXTERNAS LATERAL MUSEU DOS FERROS	(P1+P2+P3+P4)*H*R	1,00	75,29

MEMÓRIAS DE CÁLCULO																		
	OBRA:	REFORMA E AMPLIAÇÃO DA ESCOLA DE ARTES - TEATRO MARQUISE BRANCA	DATA : 01/11/2023															
	DESCRIÇÃO:	REFORMAR E AMPLIAR A ESCOLA DE ARTES - TEATRO MARQUISE BRANCA	BDI : 20,34%															
	LOCAL:	AV. PADRE CÍCERO, S/N - SALESIANOS, JUAZEIRO DO NORTE - CE	<table border="1"> <tr> <td>SEINFRA</td> <td>028 SEM DESONERAÇÃO</td> <td>114,15%</td> <td>71,31%</td> <td>10/2023</td> </tr> <tr> <td>SINAPI</td> <td>2023/08 SEM DESONERAÇÃO</td> <td>114,15%</td> <td>71,31%</td> <td>10/2023</td> </tr> <tr> <td>Composição</td> <td>PRÓPRIA</td> <td>0,00%</td> <td>0,00%</td> <td></td> </tr> </table>	SEINFRA	028 SEM DESONERAÇÃO	114,15%	71,31%	10/2023	SINAPI	2023/08 SEM DESONERAÇÃO	114,15%	71,31%	10/2023	Composição	PRÓPRIA	0,00%	0,00%	
	SEINFRA	028 SEM DESONERAÇÃO	114,15%	71,31%	10/2023													
	SINAPI	2023/08 SEM DESONERAÇÃO	114,15%	71,31%	10/2023													
	Composição	PRÓPRIA	0,00%	0,00%														
	CLIENTE:	SECRETARIA DE EDUCAÇÃO DE JUAZEIRO DO NORTE - SEDUC																
UNIDADES:	1414,5M2																	
VALOR POR UNIDADE:	R\$ 4.532,05																	

		R	QTD
PAREDES EXTERNAS PATIO RECREATIVO COBERTO	(P1+P2+P3+P4)*H*R	1,00	115,81
PILARES EXTERNOS PATIO RECREATIVO COBERTO	(P1+P2+P3+P4)*H*R	6,00	54,00
PAREDES EXTERNAS CIRCULAÇÃO ACESSO PATIO COBERTO RECREATIVO	(P1+P2+P3+P4)*H*R	1,00	87,89
PAREDES EXTERNA LATERAL PATIO MULTIUSO	(P1+P2+P3+P4)*H*R	1,00	51,84
PAREDES EXTERNAS LATERAL ADM TEATRO	(P1+P2+P3+P4)*H*R	1,00	114,65
PAREDES EXTERNAS MEZANINO	(P1+P2+P3+P4)*H*R	1,00	41,06
PAREDES EXTERNAS MURO LATERAL PATIO E REFEITORIO	(P1+P2+P3+P4)*H*R	1,00	145,95
DESCONTOS P17 E P15	(P1+P2+P3+P4)*H*R	-2,00	-42,75
DESCONTOS P12	(P1+P2+P3+P4)*H*R	-2,00	-18,00
DESCONTOS P12	(P1+P2+P3+P4)*H*R	-4,00	-30,00
DESCONTOS P13	(P1+P2+P3+P4)*H*R	-4,00	-30,00
DESCONTOS P14	(P1+P2+P3+P4)*H*R	-2,00	-4,20
DESCONTOS P16	(P1+P2+P3+P4)*H*R	-4,00	-12,47
DESCONTOS P08	(P1+P2+P3+P4)*H*R	-2,00	-5,04
DESCONTOS P02	(P1+P2+P3+P4)*H*R	-4,00	-6,72
DESCONTOS P04	(P1+P2+P3+P4)*H*R	-2,00	-3,78
DESCONTOS J21	(P1+P2+P3+P4)*H*R	-8,00	-9,40
DESCONTOS J20	(P1+P2+P3+P4)*H*R	-4,00	-3,02
DESCONTOS J27	(P1+P2+P3+P4)*H*R	-6,00	-16,80
DESCONTOS J17	(P1+P2+P3+P4)*H*R	-2,00	-1,80
DESCONTOS J28	(P1+P2+P3+P4)*H*R	-2,00	-1,36
DESCONTOS J24	(P1+P2+P3+P4)*H*R	-6,00	-2,86
DESCONTOS J25	(P1+P2+P3+P4)*H*R	-2,00	-1,43
DESCONTOS J22	(P1+P2+P3+P4)*H*R	-4,00	-1,70
DESCONTOS J08	(P1+P2+P3+P4)*H*R	-6,00	-9,00
DESCONTOS J29	(P1+P2+P3+P4)*H*R	-8,00	-11,80
			1.653,95

1.2.4. C1066 DEMOLIÇÃO DE PISO CIMENTADO SOBRE LASTRO DE CONCRETO (M2)

		COMP	LARG	QTD
CIRCULAÇÃO FRENTE REFEITORIO/COZINHA/DESPENSA	LARG*COMP	19,85	2,00	39,70
CIRCULAÇÃO LATERAL SALA DE ARGILA	LARG*COMP	6,11	1,25	7,64
CIRCULAÇÃO FRENTE SALA DE ARGILA	LARG*COMP	6,80	1,15	7,82
CIRCULAÇÃO FRENTE SALAS 01/02/03/04	LARG*COMP	16,85	1,55	26,12
CIRCULAÇÃO LATERAL BANHEIRO	LARG*COMP	4,17	1,90	7,92
CIRCULAÇÃO TERRAÇO LATERAL GALERIA DO REISADO	LARG*COMP	22,31	6,84	152,60
CIRCULAÇÃO TERRAÇO LATERAL MUSEU DOS FERROS	LARG*COMP	17,09	6,80	116,21
				358,01

1.2.5. C1069 DEMOLIÇÃO DE PISO INDUSTRIAL (M2)

MEMÓRIAS DE CÁLCULO				
 PREFEITURA MUNICIPAL DE JUAZEIRO DO NORTE	OBRA:	REFORMA E AMPLIAÇÃO DA ESCOLA DE ARTES - TEATRO MARQUISE BRANCA	DATA : 01/11/2023	BDI : 20,34%
	DESCRIÇÃO:	REFORMAR E AMPLIAR A ESCOLA DE ARTES - TEATRO MARQUISE BRANCA	FONTE	SEINFRA
	LOCAL:	AV. PADRE CÍCERO, S/N - SALESIANOS, JUAZEIRO DO NORTE - CE	VERSÃO	028 SEM DESONERAÇÃO
	CLIENTE:	SECRETARIA DE EDUCAÇÃO DE JUAZEIRO DO NORTE - SEDUC	SINAPI	202309 SEM DESONERAÇÃO
	UNIDADES:	1414.5M2	Composição	PROPRIA
	VALOR POR UNIDADE:	R\$ 4.532,05		

		COMP	LARG	QTD
BLOCO REFEITÓRIO/COZINHA/DESPENSA	LARG*COMP	19,70	5,30	104,41
BLOCO SALA DE ARGILA/OFICINA DE TEATRO	LARG*COMP	18,30	5,81	106,32
BLOCO SALA 01/02/03/04	LARG*COMP	16,55	5,10	84,41
BLOCO PÁTIO RECREATIVO	LARG*COMP	21,37	5,65	120,74
BLOCO SALA DE DANÇA	LARG*COMP	7,10	7,04	49,98
BLOCO DIRETORIA	LARG*COMP	3,45	3,00	10,35
BLOCO WC DIRETORIA	LARG*COMP	3,45	1,50	5,18
BLOCO WC MASC/ WC FEM EXTERNO	LARG*COMP	10,25	4,02	41,21
BLOCO PÁTIO COBERTO	LARG*COMP	22,18	12,30	272,81
BLOCO CAMARIM	LARG*COMP	7,12	5,00	35,60
BLOCO GALERIA DO REISADO/PNES	LARG*COMP	9,63	5,00	48,15
BLOCO RECEPÇÃO	LARG*COMP	5,45	3,40	18,53
BLOCO BILHETERIA	LARG*COMP	3,15	2,76	8,69
BLOCO SALA DE CONTROLE	LARG*COMP	2,76	2,15	5,93
BLOCO MUSEU DOS FERROS	LARG*COMP	13,32	5,30	70,60
BLOCO MEZANINO	LARG*COMP	6,51	5,45	35,48
CIRCULAÇÃO PÁTIO 01	LARG*COMP	7,38	1,85	13,65
CIRCULAÇÃO PÁTIO 02	LARG*COMP	5,15	2,93	15,09
CIRCULAÇÃO PÁTIO 03	LARG*COMP	1,82	1,43	2,60
				1.048,73

1.2.6. C1065 DEMOLIÇÃO DE PISO CERÂMICO SOBRE LASTRO DE CONCRETO (M2)

		COMP	LARG	QTD
BLOCO VESTIÁRIOS/WCS INTERNOS	LARG*COMP	5,25	3,26	17,12
				17,12

1.2.7. 97643 REMOÇÃO DE PISO DE MADEIRA (ASSOALHO E BARROTE), DE FORMA MANUAL, SEM REAPROVEITAMENTO. AF_09/2023 (M2)

		COMP	LARG	QTD
PISO PALCO PRINCIPAL TEATRO	LARG*COMP	6,51	6,50	42,32
				42,32

1.2.8. C3039 RETIRADA DE CARPETE S/REAPROVEITAMENTO (M2)

		COMP	LARG	QTD
PISO PLATEIA TEATRO	LARG*COMP	9,34	6,51	60,80
				60,80

1.2.9. C2210 RETIRADA DE PORTAS E JANELAS, INCLUSIVE BATENTES (M2)

		COMP	H	R	QTD
PORTA BILHETERIA	COMP*H*R	0,80	2,10	1,00	1,68
PORTA MUSEU DOS FERROS	COMP*H*R	0,80	2,10	1,00	1,68
PORTA GALERIA DO REISADO	COMP*H*R	0,80	2,10	1,00	1,68
PORTA VESTIÁRIOS INTERNOS	COMP*H*R	0,80	2,10	2,00	3,36
PORTA PALCO PRINCIPAL	COMP*H*R	1,45	2,10	1,00	3,05
PORTA WC DIRETORIA	COMP*H*R	0,80	2,10	1,00	1,68
PORTA DIRETORIA	COMP*H*R	0,80	2,10	1,00	1,68

MEMÓRIAS DE CÁLCULO					
 JUAZEIRO DO NORTE	OBRA:	REFORMA E AMPLIAÇÃO DA ESCOLA DE ARTES - TEATRO MARQUISE BRANCA	DATA : 01/11/2023	BDI : 20,34%	
	DESCRIÇÃO:	REFORMAR E AMPLIAR A ESCOLA DE ARTES - TEATRO MARQUISE BRANCA	SEINFRA	028 SEM DESONERAÇÃO	114,15% 71,31% 10/2023
	LOCAL:	AV. PADRE CÍCERO, S/N - SALESIANOS, JUAZEIRO DO NORTE - CE	SINAPI	2023009 SEM DESONERAÇÃO	114,15% 71,31% 10/2023
	CLIENTE:	SECRETARIA DE EDUCAÇÃO DE JUAZEIRO DO NORTE - SEDUC	Composição	PRÓPRIA	0,00% 0,00%
	UNIDADES:	1414,5M2			
	VALOR POR UNIDADE:	R\$ 4.532,05			

		COMP	H	R	QTD
PORTA SALA DE DANÇA	COMP*H*R	0,80	2,10	1,00	1,68
PORTÃO DO MURO ENTRADA	COMP*H*R	3,00	3,00	2,00	18,00
					34,48

1.2.10. C4618 DEMOLIÇÃO DE INSTALAÇÃO HIDRÁULICA - TUBOS E CONEXÕES (PT)

		PT	QTD
BLOCO WC DIRETORIA	PT	2,00	2,00
BLOCO VESTIARIOS/WCS INTERNOS	PT	6,00	6,00
			8,00

1.2.11. C4619 DEMOLIÇÃO DE INSTALAÇÃO SANITÁRIA - TUBOS E CONEXÕES (PT)

		PT	QTD
BLOCO WC DIRETORIA	PT	3,00	3,00
BLOCO VESTIARIOS/WCS INTERNOS	PT	6,00	6,00
			9,00

1.2.12. C1061 DEMOLIÇÃO DE LOUÇA SANITÁRIA (UN)

		UN	QTD
BLOCO WC MASC/WC FEM EXTERNOS	UN	6,00	6,00
BLOCO WC DIRETORIA	UN	1,00	1,00
BLOCO VESTIARIOS/WCS INTERNOS	UN	2,00	2,00
			9,00

1.2.13. C1045 DEMOLIÇÃO DE COBERTURA C/TELHAS CERÂMICAS (M2)

		COMP	LARG	QTD
BLOCO REFEITORIO/COZINHA/DISPENSA	LARG*COMP	21,20	6,20	131,44
BLOCO SALA DE REGILA/OFICINA TEATRO	LARG*COMP	19,80	6,71	132,88
BLOCO WC MASC/WC FEM	LARG*COMP	11,75	4,92	57,81
BLOCO PATIO COBERTO	LARG*COMP	22,68	13,65	309,58
BLOCO PATIO RECREATIVO	LARG*COMP	21,37	6,85	146,38
BLOCO SALA 01/02/03/04	LARG*COMP	18,05	6,00	108,30
BLOCO ACESSO SALAS AO PATIO RECREATIVO	LARG*COMP	7,20	4,71	33,91
BLOCO CIRCULAÇÃO PATIO	LARG*COMP	17,63	14,77	260,40
BLOCO SALA DE DANÇA	LARG*COMP	8,69	8,45	73,43
BLOCO DIRETORIA	LARG*COMP	5,00	4,15	20,75
BLOCO TEATRO E PALCO	LARG*COMP	14,95	6,51	97,32
BLOCO VESTIARIOS E WCS INTERNOS	LARG*COMP	6,45	6,40	41,28
BLOCO CAMARIM	LARG*COMP	6,85	5,00	34,25
BLOCO GALERIA DO REISADO	LARG*COMP	9,63	5,00	48,15
BLOCO MEZANINO	LARG*COMP	6,51	5,45	35,48
				1.531,34

1.2.14. C1056 DEMOLIÇÃO DE FORRO DE GESSO (M2)

		COMP	LARG	QTD
BLOCO GALERIA DO REISADO	COMP*LARG	9,63	5,00	48,15

MEMÓRIAS DE CÁLCULO				
	OBRA:	REFORMA E AMPLIAÇÃO DA ESCOLA DE ARTES - TEATRO MARQUISE BRANCA	DATA : 01/11/2023	BDI : 20,34%
	DESCRIÇÃO:	REFORMAR E AMPLIAR A ESCOLA DE ARTES - TEATRO MARQUISE BRANCA	SEINFRA	028 SEM DESONERAÇÃO 114,15% 71,31% 10/2023
	LOCAL:	AV. PADRE CÍCERO, S/N - SALESIANOS, JUAZEIRO DO NORTE - CE	SINAPI	2023/08 SEM DESONERAÇÃO 114,15% 71,31% 10/2023
	CLIENTE:	SECRETARIA DE EDUCAÇÃO DE JUAZEIRO DO NORTE - SEDUC	Composição	PRÓPRIA 0,00% 0,00%
	UNIDADES:	1414.5M2		
	VALOR POR UNIDADE:	R\$ 4.532,05		

	COMP	LARG	QTD
BLOCO CAMARIM/VESTIÁRIOS/WCS INTERNOS	12,10	5,00	60,50
			108,65

1.2.15. C1054 DEMOLIÇÃO DE FORRO DE PVC (M2)

	COMP	LARG	QTD
BLOCO TEATRO	14,95	6,51	97,32
BLOCO MEZANINO	6,51	5,60	36,48
			133,78

1.2.16. C1044 DEMOLIÇÃO DE CALHAS (M)

	M	QTD
BLOCO MUSEU DOS FERROS	37,54	37,54
		37,54

1.2.17. C4913 REMOÇÃO DE PINTURA LÁTEX (RASPAGEM E/OU LIXAMENTO E/OU ESCOVAÇÃO) (M2)

	COMP	LARG	QTD
SALA DE CONTROLE	2,78	2,15	5,93
BILHETERIA	3,15	2,76	8,69
RECEPÇÃO TEATRO	5,45	3,40	18,53
			33,15

1.2.18. C0708 CARGA MECANIZADA DE ENTULHO EM CAMINHÃO BASCULANTE (M3)

	AREA	EMP	ESP	QTD
DEMOLIÇÃO DE ALVENARIA	199,63	1,30	0,15	38,93
DEMOLIÇÃO DE REVESTIMENTO CERAMICO	48,46	1,30	0,05	3,15
DEMOLIÇÃO DE REVESTIMENTO COM ARGAMASSA	1.653,95	1,30	0,05	107,51
DEMOLIÇÃO DE PISO CIMENTADO	358,01	1,30	0,05	23,27
DEMOLIÇÃO DE PISO INDUSTRIAL	1.049,73	1,30	0,05	68,23
DEMOLIÇÃO DE PISO CERAMICO	17,12	1,30	0,05	1,11
REMOÇÃO DE PISO DE MANDEIRA	42,32	1,30	0,05	2,75
REMOÇÃO DE CARPETE	60,80	1,30	0,06	4,74
REMOÇÃO DE ESQUADRIA	34,49	1,30	0,03	1,35
DEMOLIÇÃO DE INSTALAÇÕES SANITÁRIAS	17,00	1,30	0,03	0,66
DEMOLIÇÃO DE LOUÇA SANITÁRIA	9,00	1,30	0,03	0,35
DEMOLIÇÃO DE TELHA CERAMICA	1.531,34	1,30	0,05	99,54
DEMOLIÇÃO DE FORRO DE GESSO	108,65	1,30	0,02	2,82
DEMOLIÇÃO DE FORRO DE PVC	133,78	1,30	0,02	3,48
DEMOLIÇÃO DE CALHAS	37,54	1,30	0,02	0,98
				358,87

1.2.19. C2532 TRANSPORTE DE MATERIAL, EXCETO ROCHA EM CAMINHÃO ATÉ 20KM (M3)

	AREA	EMP	ESP	QTD
DEMOLIÇÃO DE ALVENARIA	199,63	1,30	0,15	38,93

MEMÓRIAS DE CÁLCULO					
	OBRA:	REFORMA E AMPLIAÇÃO DA ESCOLA DE ARTES - TEATRO MARQUISE BRANCA	DATA : 01/11/2023	BDI : 20,34%	
	DESCRIÇÃO:	REFORMAR E AMPLIAR A ESCOLA DE ARTES - TEATRO MARQUISE BRANCA	SEINFRA	028 SEM DEBONERAÇÃO	114,15% 71,31% 10/2023
	LOCAL:	AV. PADRE CÍCERO, S/N - SALESIANOS, JUAZEIRO DO NORTE - CE	SINAPI	2023/09 SEM DEBONERAÇÃO	114,15% 71,31% 10/2023
	CLIENTE:	SECRETARIA DE EDUCAÇÃO DE JUAZEIRO DO NORTE - SEDUC	Composição	PRÓPRIA	0,00% 0,00%
	UNIDADES:	1414.5M2			
	VALOR POR UNIDADE:	R\$ 4.532,05			

		AREA	EMP	ESP	QTD
DEMOLIÇÃO DE REVESTIMENTO CERAMICO	AREA*ESP*EMP	48,46	1,30	0,05	3,15
DEMOLIÇÃO DE REVESTIMENTO COM ARGAMASSA	AREA*ESP*EMP	1.653,95	1,30	0,05	107,51
DEMOLIÇÃO DE PISO CIMENTADO	AREA*ESP*EMP	358,01	1,30	0,05	23,27
DEMOLIÇÃO DE PISO INDUSTRIAL	AREA*ESP*EMP	1.049,73	1,30	0,05	68,23
DEMOLIÇÃO DE PISO CERAMICO	AREA*ESP*EMP	17,12	1,30	0,05	1,11
REMOÇÃO DE PISO DE MANDEIRA	AREA*ESP*EMP	42,32	1,30	0,05	2,75
REMOÇÃO DE CARPETE	AREA*ESP*EMP	60,80	1,30	0,06	4,74
REMOÇÃO DE ESQUADRIA	AREA*ESP*EMP	34,49	1,30	0,03	1,35
DEMOLIÇÃO DE INSTALAÇÕES SANITARIAS	AREA*ESP*EMP	17,00	1,30	0,03	0,68
DEMOLIÇÃO DE LOUÇA SANITARIA	AREA*ESP*EMP	9,00	1,30	0,03	0,35
DEMOLIÇÃO DE TELHA CERAMICA	AREA*ESP*EMP	1.531,34	1,30	0,05	99,54
DEMOLIÇÃO DE FORRO DE GESSO	AREA*ESP*EMP	108,65	1,30	0,02	2,82
DEMOLIÇÃO DE FORRO DE PVC	AREA*ESP*EMP	133,78	1,30	0,02	3,48
DEMOLIÇÃO DE CALHAS	AREA*ESP*EMP	37,54	1,30	0,02	0,98
					358,87

1.3. MOVIMENTO DE TERRA

1.3.1. C0330 ATERRO C/COMPACTAÇÃO MANUAL S/CONTROLE, MAT. C/AQUISIÇÃO (M3)

		VOLUME	QTD
RAMPA ACESSO PÁTIO COBERTO	VOLUME	8,84	8,84
PALCO	VOLUME	9,14	9,14
RAMPA ADM	VOLUME	4,24	4,24
RAMPA MUSEU 01	VOLUME	3,80	3,80
RAMPA MUSEU 02	VOLUME	4,00	4,00
AREA TERRENO	VOLUME	158,00	158,00
			187,82

1.4. INFRAESTRUTURA

1.4.1. C2786 ESCAVAÇÃO MANUAL SOLO DE 2ª CAT. PROF. DE 1.51 a 3.00m (M3)

		COMP	ALT	LARG	QTD
ESCAVAÇÃO SAPATAS (PREDIO NOVO)	COMP*LARG*ALT*61	2,00	2,00	2,00	488,00
ESCAVAÇÃO SAPATAS (SALAS)	COMP*LARG*ALT*12	2,00	1,50	2,00	72,00
					560,00

1.4.2. C0095 APILOAMENTO DE PISO OU FUNDO DE VALAS C/MAÇO DE 30 A 60 KG (M2)

		COMP	LARG	QTD
SAPATAS (PREDIO NOVO)	COMP*LARG*61	2,00	2,00	244,00
SAPATAS (SALAS)	COMP*LARG*12	2,00	2,00	48,00
				292,00

1.4.3. C1609 LASTRO DE CONCRETO INCLUINDO PREPARO E LANÇAMENTO (M3)

MEMÓRIAS DE CÁLCULO				
	OBRA:	REFORMA E AMPLIAÇÃO DA ESCOLA DE ARTES - TEATRO MARQUISE BRANCA	DATA : 01/11/2023	BDI : 20,34%
	DESCRIÇÃO:	REFORMAR E AMPLIAR A ESCOLA DE ARTES - TEATRO MARQUISE BRANCA	SEINFRA	028 SEM DESONERAÇÃO 114,15% 71,31% 10/2023
	LOCAL:	AV. PADRE CÍCERO, S/N - SALESIANOS, JUAZEIRO DO NORTE - CE	SINAPI	2023/09 SEM DESONERAÇÃO 114,15% 71,31% 10/2023
	CLIENTE:	SECRETARIA DE EDUCAÇÃO DE JUAZEIRO DO NORTE - SEDUC	Composição	PRÓPRIA 0,00% 0,00%
	UNIDADES:	1414.5M2		
	VALOR POR UNIDADE:	R\$ 4.532,05		

		ALT	LARG	PER	QTD
SAPATAS (PREDIO NOVO)	PER*LARG*ALT*61	0,10	2,00	2,00	24,40
SAPATAS (SALAS)	PER*LARG*ALT*61	0,10	2,00	2,00	24,40
					48,80

1.4.4. C0217 ARMADURA CA-60 FINA D=3,40 A 6,40mm (KG)

		QTD	QTD
FUNDAÇÕES (PREDIO NOVO)	QTD	2,43	2,43
FUNDAÇÕES (SALAS)	QTD	3,15	3,15
			5,58

1.4.5. C0216 ARMADURA CA-50A MÉDIA D= 6,3 A 10,0mm (KG)

		QTD	QTD
FUNDAÇÕES (PREDIO NOVO)	QTD	1.555,92	1.555,92
FUNDAÇÕES (SALAS)	QTD	130,59	130,59
			1.686,51

1.4.6. C0215 ARMADURA CA-50A GROSSA D= 12,5 A 25,0mm (KG)

		QTD	QTD
FUNDAÇÕES (PREDIO NOVO)	QTD	450,81	450,81
			450,81

1.4.7. C1400 FORMA DE TÁBUAS DE 1" DE 3A. P/FUNDAÇÕES UTIL. 5 X (M2)

		QTD	QTD
FUNDAÇÕES (PREDIO NOVO)	QTD	161,60	161,60
FUNDAÇÕES (SALAS)	QTD	15,70	15,70
			177,30

1.4.8. C0844 CONCRETO P/VIBR., FCK 30 MPa COM AGREGADO ADQUIRIDO (M3)

		QTD	QTD
FUNDAÇÕES (PREDIO NOVO)	QTD	61,40	61,40
FUNDAÇÕES (SALAS)	QTD	3,10	3,10
			64,50

1.4.9. C1604 LANÇAMENTO E APLICAÇÃO DE CONCRETO S/ ELEVAÇÃO (M3)

		QTD	QTD
FUNDAÇÕES (PREDIO NOVO)	QTD	61,40	61,40
FUNDAÇÕES (SALAS)	QTD	3,10	3,10
			64,50

1.4.10. C2920 REATERRO C/COMPACTAÇÃO MECÂNICA, E CONTROLE, MATERIAL DA VALA (M3)

		AREIA	CONC	QTD
REATERRO (PREDIO NOVO)	(AREIA-CONC)*1,3	488,00	61,40	554,58
REATERRO (SALAS)	(AREIA-CONC)*1,3	72,00	3,10	89,57
				644,15

1.4.11. C0054 ALVENARIA DE EMBASAMENTO DE PEDRA ARGAMASSADA (M3)

		ALT	COMP	LARG	QTD
CONTENÇÃO AREA DE CONVENCIA	LARG*ALT*COMP	1,40	6,84	0,30	2,87

MEMÓRIAS DE CÁLCULO			
OBRA:	REFORMA E AMPLIAÇÃO DA ESCOLA DE ARTES - TEATRO MARQUISE BRANCA	DATA : 01/11/2023	BDI : 20,34%
DESCRIÇÃO:	REFORMAR E AMPLIAR A ESCOLA DE ARTES - TEATRO MARQUISE BRANCA	ROUTE	
LOCAL:	AV. PADRE CÍCERO, SN - SALESIANOS, JUAZEIRO DO NORTE - CE	SEINFRA	028 SEM DESONERAÇÃO 114,15% 71,31% 10/2023
CLIENTE:	SECRETARIA DE EDUCAÇÃO DE JUAZEIRO DO NORTE - SEDUC	SINAPI	2023/08 SEM DESONERAÇÃO 114,15% 71,31% 10/2023
UNIDADES:	1414.5M2	Composição	PRÓPRIA 0,00% 0,00%
VALOR POR UNIDADE:	R\$ 4.532,05		

ALT	COMP	LARG	QTD
			2,87

1.4.12. C0328 ATERRO C/COMPACTAÇÃO MECÂNICA E CONTROLE, MAT. DE AQUISIÇÃO (M3)

ESCAVACAO	REATERRO	QTD
ATERRO DE AQUISIÇÃO (REATERRO-ESCAVACAO)*1,18	560,00	644,15
		99,30
		99,30

1.5. SUPERESTRUTURA

1.5.1. C0217 ARMADURA CA-60 FINA D=3,40 A 6,40mm (KG)

	QTD	QTD
VIGAS (PREDIO NOVO)	QTD	773,01
PILARES (PREDIO NOVO)	QTD	517,95
LAJES (PREDIO NOVO)	QTD	114,39
ESCADAS (PREDIO NOVO)	QTD	2,61
VIGAS (SALAS)	QTD	59,22
PILARES (SALAS)	QTD	59,22
		1.526,40

1.5.2. C0216 ARMADURA CA-50A MÉDIA D= 6,3 A 10,0mm (KG)

	QTD	QTD
VIGAS (PREDIO NOVO)	QTD	2.145,96
PILARES (PREDIO NOVO)	QTD	669,42
LAJES (PREDIO NOVO)	QTD	2.117,43
ESCADADA (PREDIO NOVO)	QTD	137,97
VIGAS (SALAS)	QTD	143,70
PILARES (SALAS)	QTD	198,90
		5.413,38

1.5.3. C0215 ARMADURA CA-50A GROSSA D= 12,5 A 25,0mm (KG)

	QTD	QTD
VIGAS (PREDIO NOVO)	QTD	397,44
PILARES(PREDIO NOVO)	QTD	1.856,88
VIGAS (SALAS)	QTD	32,04
		2.286,36

1.5.4. C1401 FORMA DE TÁBUAS DE 1" DE 3A. P/SUPERESTRUTURA - UTIL. 2 X (M2)

	QTD	QTD
VIGAS (PREDIO NOVO)	QTD	872,70
PILARES (PREDIO NOVO)	QTD	419,30
LAJES (PREDIO NOVO)	QTD	569,00
ESCADAS (PREDIO NOVO)	QTD	20,90
VIGAS (SALAS)	QTD	51,30
PILARES (SALAS)	QTD	41,10
		1.974,30

1.5.5. C0844 CONCRETO P/VIBR., FCK 30 MPa COM AGREGADO ADQUIRIDO (M3)

MEMÓRIAS DE CÁLCULO				
	OBRA:	REFORMA E AMPLIAÇÃO DA ESCOLA DE ARTES - TEATRO MARQUISE BRANCA	DATA : 01/11/2023	
	DESCRIÇÃO:	REFORMAR E AMPLIAR A ESCOLA DE ARTES - TEATRO MARQUISE BRANCA	BDI : 20,34%	
	LOCAL:	AV. PADRE CÍCERO, S/N - SALESIANOS, JUAZEIRO DO NORTE - CE	SEINFRA	028 SEM DESONERAÇÃO 114,15% 71,31% 10/2023
	CLIENTE:	SECRETARIA DE EDUCAÇÃO DE JUAZEIRO DO NORTE - SEDUC	SINAPI	202309 SEM DESONERAÇÃO 114,15% 71,31% 10/2023
	UNIDADES:	1414.5M2	Composição	PRÓPRIA 0,00% 0,00%
	VALOR POR UNIDADE:	R\$ 4.532,05		

	QTD	QTD
VIGAS (PREDIO NOVO)	46,50	46,50
PILARES (PREDIO NOVO)	26,10	26,10
LAJES (PREDIO NOVO)	84,30	84,30
ESCADA (PREDIO NOVO)	2,60	2,60
VIGAS (SALAS)	2,90	2,90
PILARES (SALAS)	2,00	2,00
		164,40

1.5.6. C1603 LANÇAMENTO E APLICAÇÃO DE CONCRETO C/ ELEVAÇÃO (M3)

	QTD	TAXA	QTD
METADE DO CONCRETO (PREDIO NOVO)	159,50	2,00	79,75
METADE DO CONCRETO (SALAS)	4,90	2,00	2,45
			82,20

1.5.7. C1604 LANÇAMENTO E APLICAÇÃO DE CONCRETO S/ ELEVAÇÃO (M3)

	QTD	TAXA	QTD
METADE DO CONCRETO (PREDIO NOVO)	159,50	2,00	79,75
METADE DO CONCRETO (SALAS)	4,90	2,00	2,45
			82,20

1.5.8. C1271 LOCAÇÃO MENSAL DE ESCORA METÁLICA P/VIGAS/LAJES (M2)

	QTD	QTD
ÁREA DE PISO 1 PAV (PREDIO NOVO)	467,94	467,94
ÁREA DE PISO COBERTURA (PREDIO NOVO)	191,82	191,82
ÁREA DAS SALAS	101,40	101,40
		761,16

1.5.9. C2785 ESCAVAÇÃO MANUAL SOLO DE 2ª CAT. PROF. ATÉ 1.50m (M3)

	ALT	COMP	LARG	QTD
ESCAVAÇÃO DAS VIGAS EM CONTATO COM O SOLO	0,40	360,00	0,50	72,00
				72,00

1.5.10. C2920 REATERRO C/COMPACTAÇÃO MECÂNICA, E CONTROLE, MATERIAL DA VALA (M3)

	CONC	ESCAV	QTD
REATERRO DAS VIGAS EM CONTATO COM O SOLO	14,87	72,00	74,27
			74,27

1.5.11. C0328 ATERRO C/COMPACTAÇÃO MECÂNICA E CONTROLE, MAT. DE AQUISIÇÃO (M3)

	ESCAV	REATERRO	QTD
ATERRO PARA VIGAS EM CONTATO COM O SOLO	72,00	74,27	2,68
			2,68

1.5.12. C1609 LASTRO DE CONCRETO INCLUINDO PREPARO E LANÇAMENTO (M3)

	COMP	ESP	LARG	QTD
BASE DAS VIGAS BALDRAMES	360,00	0,05	0,50	9,00

MEMÓRIAS DE CÁLCULO			
OBRA:	REFORMA E AMPLIAÇÃO DA ESCOLA DE ARTES - TEATRO MARQUISE BRANCA	DATA: 01/11/2023	BDI: 20,34%
DESCRIÇÃO:	REFORMAR E AMPLIAR A ESCOLA DE ARTES - TEATRO MARQUISE BRANCA	CONTE:	REP:
LOCAL:	AV. PADRE CÍCERO, S/N - SALESIANOS, JUAZEIRO DO NORTE - CE	SEINFRA 028 SEM DESONERAÇÃO 114,15% 71,31% 10/2023	
CLIENTE:	SECRETARIA DE EDUCAÇÃO DE JUAZEIRO DO NORTE - SEDUC	SINAPI 2023/08 SEM DESONERAÇÃO 114,15% 71,31% 10/2023	
UNIDADES:	1414.5M2	Composição	PRÓPRIA 0,00% 0,00%
VALOR POR UNIDADE:	R\$ 4.532,05		

COMP	ESP	LARG	QTD
			9,00

1.6. IMPERMEABILIZAÇÃO

1.6.1. C1461 IMPERMEABILIZAÇÃO DE ÁREAS SUJEITAS À UNIDADE C/ APLICAÇÃO DE DUAS DEMÃOS DE IMPERMEABILIZANTE ESTRUTURAL DILUÍDO C/ ÁGUA E EMULSÃO ADESIVA TRAÇO 12:4:1 (M2)

		H	P1	P2	P3	P4
BLOCO WC MASC PROXIMO AO ADM TEATRO	(P1+P2+P3+P4)*H*R	1,50	3,88	3,88	1,58	1,58
BLOCO WC FEM PROXIMO AO ADM TEATRO	(P1+P2+P3+P4)*H*R	1,50	3,88	3,88	1,58	1,58
BLOCO PCD PROXIMO AO ADM TEATRO	(P1+P2+P3+P4)*H*R	1,50	1,95	1,95	1,55	1,55
BLOCO BWC CAMARIM	(P1+P2+P3+P4)*H*R	1,50	3,16	3,16	1,40	1,40
BLOCO PCD CAMARIM	(P1+P2+P3+P4)*H*R	1,50	3,26	3,26	1,87	1,87
BLOCO BWC DIRETORIA	(P1+P2+P3+P4)*H*R	1,50	3,45	3,45	1,50	1,50
BLOCO CAFETERIA	(P1+P2+P3+P4)*H*R	1,50	5,00	5,00	2,60	2,60
BLOCO COZINHA	(P1+P2+P3+P4)*H*R	1,50	5,00	5,00	4,56	4,56
BLOCO DESPENSA	(P1+P2+P3+P4)*H*R	1,50	2,05	2,05	1,85	1,85
BLOCO WC MASC PROXIMO A COZINHA	(P1+P2+P3+P4)*H*R	1,50	3,00	3,00	2,05	2,05
BLOCO WC FEM PROXIMO A COZINHA	(P1+P2+P3+P4)*H*R	1,50	3,35	3,35	1,60	1,63
BLOCO PCD PROXIMO A COZINHA	(P1+P2+P3+P4)*H*R	1,50	2,15	2,15	1,55	1,55
BLOCO WC SECRETARIA/COORDENAÇÃO	(P1+P2+P3+P4)*H*R	1,50	1,75	1,75	1,45	1,45
BLOCO WC SALA DOS PROFESSORES	(P1+P2+P3+P4)*H*R	1,50	1,75	1,75	1,45	1,45
BLOCO PCD 01 PROXIMO AO PALCO EXTERNO	(P1+P2+P3+P4)*H*R	1,50	1,85	1,85	1,80	1,80
BLOCO BWC MASC PROXIMO AO PALCO EXTERNO	(P1+P2+P3+P4)*H*R	1,50	3,60	3,60	3,30	3,30
BLOCO BWC FEM PROXIMO AO PALCO EXTERNO	(P1+P2+P3+P4)*H*R	1,50	3,60	3,60	3,30	3,30
BLOCO PCD 02 PROXIMO AO PALCO EXTERNO	(P1+P2+P3+P4)*H*R	1,50	1,85	1,85	1,80	1,80
BLOCO CAIXA D'ÁGUA ELEVATORIO/BARRILHETE	(P1+P2+P3+P4)*H*R	1,80	8,14	8,14	3,68	3,68
BLOCO CAIXA D'ÁGUA ELEVATORIO/BARRILHETE FUNDO	(P1+P2+P3+P4)*H*R	3,68	8,14	0,00	0,00	0,00
BLOCO FACHADA TEATRO MARQUISE	(P1+P2+P3+P4)*H*R	1,50	18,51	0,00	6,99	6,80
BLOCO PATIO LATERAL MUSEU DOS FERROS	(P1+P2+P3+P4)*H*R	1,50	13,87	13,87	6,80	4,00
BLOCO RECREATIVO COBERTO	(P1+P2+P3+P4)*H*R	1,50	21,37	18,82	5,65	5,55
BLOCO LATERAL COZINHA E SALA DE DANÇAS E FUNDO DO MARQUISE	(P1+P2+P3+P4)*H*R	1,50	25,95	34,78	29,30	32,15
BLOCO PATIO MULTIUSO	(P1+P2+P3+P4)*H*R	1,50	24,29	23,12	29,96	5,48
BLOCO CIRCULAÇÃO PROXIMO A DIRETORIA	(P1+P2+P3+P4)*H*R	1,50	7,40	7,40	5,17	1,80
BLOCO PATIO E AREA DE CONVIVENCIA LATERAL ADM E CAMARINS	(P1+P2+P3+P4)*H*R	1,50	22,33	22,33	6,84	0,00

	R	QTD
BLOCO WC MASC PROXIMO AO ADM TEATRO	1,00	16,38
BLOCO WC FEM PROXIMO AO ADM TEATRO	1,00	16,38

MEMÓRIAS DE CÁLCULO																		
	OBRA:	REFORMA E AMPLIAÇÃO DA ESCOLA DE ARTES - TEATRO MARQUISE BRANCA	DATA : 01/11/2023															
	DESCRIÇÃO:	REFORMAR E AMPLIAR A ESCOLA DE ARTES - TEATRO MARQUISE BRANCA	BDI : 20,34%															
	LOCAL:	AV. PADRE CÍCERO, S/N - SALESIANOS, JUAZEIRO DO NORTE - CE	<table border="1"> <tr> <td>SEINFRA</td> <td>028 SEM DESONERAÇÃO</td> <td>114,15%</td> <td>71,31%</td> <td>10/2023</td> </tr> <tr> <td>SINAPI</td> <td>2023/09 SEM DESONERAÇÃO</td> <td>114,15%</td> <td>71,31%</td> <td>10/2023</td> </tr> <tr> <td>Composição</td> <td>PRÓPRIA</td> <td>0,00%</td> <td>0,00%</td> <td></td> </tr> </table>	SEINFRA	028 SEM DESONERAÇÃO	114,15%	71,31%	10/2023	SINAPI	2023/09 SEM DESONERAÇÃO	114,15%	71,31%	10/2023	Composição	PRÓPRIA	0,00%	0,00%	
	SEINFRA	028 SEM DESONERAÇÃO	114,15%	71,31%	10/2023													
	SINAPI	2023/09 SEM DESONERAÇÃO	114,15%	71,31%	10/2023													
	Composição	PRÓPRIA	0,00%	0,00%														
CLIENTE:	SECRETARIA DE EDUCAÇÃO DE JUAZEIRO DO NORTE - SEDUC																	
UNIDADES:	1414.5M2																	
VALOR POR UNIDADE:	R\$ 4.532,05																	

		R	QTD
BLOCO PCD PROXIMO AO ADM TEATRO	(P1+P2+P3+P4)*H*R	1,00	10,50
BLOCO BWC CAMARIM	(P1+P2+P3+P4)*H*R	1,00	13,68
BLOCO PCD CAMARIM	(P1+P2+P3+P4)*H*R	1,00	15,39
BLOCO BWC DIRETORIA	(P1+P2+P3+P4)*H*R	1,00	14,85
BLOCO CAFETERIA	(P1+P2+P3+P4)*H*R	1,00	22,80
BLOCO COZINHA	(P1+P2+P3+P4)*H*R	1,00	28,68
BLOCO DESPENSA	(P1+P2+P3+P4)*H*R	1,00	11,70
BLOCO WC MASC PROXIMO A COZINHA	(P1+P2+P3+P4)*H*R	1,00	15,15
BLOCO WC FEM PROXIMO A COZINHA	(P1+P2+P3+P4)*H*R	1,00	14,90
BLOCO PCD PROXIMO A COZINHA	(P1+P2+P3+P4)*H*R	1,00	11,10
BLOCO WC SECRETARIA/COORDENAÇÃO	(P1+P2+P3+P4)*H*R	1,00	9,60
BLOCO WC SALA DOS PROFESSORES	(P1+P2+P3+P4)*H*R	1,00	9,60
BLOCO PCD 01 PROXIMO AO PALCO EXTERNO	(P1+P2+P3+P4)*H*R	1,00	10,95
BLOCO BWC MASC PROXIMO AO PALCO EXTERNO	(P1+P2+P3+P4)*H*R	1,00	20,70
BLOCO BWC FEM PROXIMO AO PALCO EXTERNO	(P1+P2+P3+P4)*H*R	1,00	20,70
BLOCO PCD 02 PROXIMO AO PALCO EXTERNO	(P1+P2+P3+P4)*H*R	1,00	10,95
BLOCO CAIXA D'ÁGUA ELEVATORIO/BARRILHETE	(P1+P2+P3+P4)*H*R	1,00	42,55
BLOCO CAIXA D'ÁGUA ELEVATORIO/BARRILHETE FUNDO	(P1+P2+P3+P4)*H*R	1,00	29,96
BLOCO FACHADA TEATRO MARQUISE	(P1+P2+P3+P4)*H*R	1,00	48,45
BLOCO PATIO LATERAL MUSEU DOS FERROS	(P1+P2+P3+P4)*H*R	1,00	57,81
BLOCO RECREATIVO COBERTO	(P1+P2+P3+P4)*H*R	1,00	77,09
BLOCO LATERAL COZINHA E SALA DE DANÇAS E FUNDO DO MARQUISE	(P1+P2+P3+P4)*H*R	1,00	183,27
BLOCO PATIO MULTIUSO	(P1+P2+P3+P4)*H*R	1,00	124,28
BLOCO CIRCULAÇÃO PROXIMO A DIRETORIA	(P1+P2+P3+P4)*H*R	1,00	32,68
BLOCO PATIO E AREA DE CONVIVENCIA LATERAL ADM E CAMARINS	(P1+P2+P3+P4)*H*R	1,00	77,25
			947,33

1.6.2. 98557 IMPERMEABILIZAÇÃO DE SUPERFÍCIE COM EMULSÃO ASFÁLTICA, 2 DEMÃOS. AF_09/2023 (M2)

		QNTD	QTD
VIGAS EM CONTATO COM O SOLO (PREDIO NOVO)	QNTD	247,98	247,98
VIGAS EM CONTATO COM O SOLO (SALAS)	QNTD	51,30	51,30
MURETAS RAMPAS	QNTD	62,00	62,00
			361,28

1.7. PAREDES E PAINÉIS

1.7.1. PAV. TERREO NOVO

1.7.1.1. C0073 ALVENARIA DE TIJOLO CERÂMICO FURADO (9x19x19)cm C/ARGAMASSA MISTA DE CAL HIDRATADA ESP.=10cm (1:2:8) (M2)

MEMÓRIAS DE CÁLCULO			
OBRA:	REFORMA E AMPLIAÇÃO DA ESCOLA DE ARTES - TEATRO MARQUISE BRANCA	DATA: 01/11/2023	BDI: 20,34%
DESCRIÇÃO:	REFORMAR E AMPLIAR A ESCOLA DE ARTES - TEATRO MARQUISE BRANCA	VEÍCULO:	
LOCAL:	AV. PADRE CÍCERO, S/N - SALESIANOS, JUAZEIRO DO NORTE - CE	SEINFRA: 028 SEM DESONERAÇÃO	114,15% 71,31% 10/2023
CLIENTE:	SECRETARIA DE EDUCAÇÃO DE JUAZEIRO DO NORTE - SEDUC	SINAPI: 2023009 SEM DESONERAÇÃO	114,15% 71,31% 10/2023
UNIDADES:	1414.5M2	Composição: PRÓPRIA	0,00% 0,00%
VALOR POR UNIDADE:	R\$ 4.532,05		

		ALT	P1	P2	P3	P4
SALA DE ESTUDOS	(P1+P2+P3+P4)*ALT	3,08	4,21	6,46	4,21	6,46
DML	(P1+P2+P3+P4)*ALT	3,08	2,14	1,84	0,00	1,84
ELEVADOR PCD	(P1+P2+P3+P4)*ALT	3,08	1,62	1,54	1,62	1,54
SALA DE DANÇA 02	(P1+P2+P3+P4)*ALT	3,08	5,30	5,00	5,30	0,00
SALA DE DANÇA 01	(P1+P2+P3+P4)*ALT	3,08	4,76	5,00	4,76	0,00
OFICINA 02	(P1+P2+P3+P4)*ALT	3,08	3,60	6,29	3,60	6,29
OFICINA 03	(P1+P2+P3+P4)*ALT	3,08	3,60	6,46	0,00	6,46
PCD FEMININO	(P1+P2+P3+P4)*ALT	3,08	1,85	1,80	0,00	1,80
HALL FEMININO	(P1+P2+P3+P4)*ALT	3,08	1,60	1,80	0,00	0,00
BWC FEMININO	(P1+P2+P3+P4)*ALT	3,08	3,60	3,30	0,00	3,30
BWC MASCULINO	(P1+P2+P3+P4)*ALT	3,08	3,60	3,30	0,00	3,30
CD MASCULINO	(P1+P2+P3+P4)*ALT	3,08	1,85	1,80	0,00	1,80
HALL MASCULINO	(P1+P2+P3+P4)*ALT	3,08	1,60	1,80	0,00	0,00
SALA DE ESTUDOS J13	(P1+P2+P3+P4)*ALT	-0,60	3,60	0,00	0,00	0,00
SALA DE ESTUDOS J14	(P1+P2+P3+P4)*ALT	-0,60	2,40	0,00	0,00	0,00
SALA DE ESTUDOS J05	(P1+P2+P3+P4)*ALT	-0,60	1,60	0,00	0,00	0,00
SALA DE ESTUDOS P04	(P1+P2+P3+P4)*ALT	-2,10	0,90	0,00	0,00	0,00
DML P02	(P1+P2+P3+P4)*ALT	-2,10	0,80	0,00	0,00	0,00
ELEVADOR PCD	(P1+P2+P3+P4)*ALT	-2,10	1,20	0,00	0,00	0,00
SALA DE DANÇA 02 J16	(P1+P2+P3+P4)*ALT	-0,90	4,90	0,00	0,00	0,00
SALA DE DANÇA 02 P02	(P1+P2+P3+P4)*ALT	-2,10	0,80	0,00	0,00	0,00
SALA DE DANÇA 01 J15	(P1+P2+P3+P4)*ALT	-0,90	4,30	0,00	0,00	0,00
SALA DE DANÇA 01 P02	(P1+P2+P3+P4)*ALT	-2,10	0,80	0,00	0,00	0,00
OFICINA 02 J09	(P1+P2+P3+P4)*ALT	-0,60	2,95	2,95	0,00	0,00
OFICINA 02 P04	(P1+P2+P3+P4)*ALT	-2,10	0,90	0,00	0,00	0,00
OFICINA 01 J09	(P1+P2+P3+P4)*ALT	-0,60	3,00	3,00	0,00	0,00
OFICINA 01 P04	(P1+P2+P3+P4)*ALT	-2,10	0,90	0,00	0,00	0,00
PCD P02	(P1+P2+P3+P4)*ALT	-2,10	0,80	0,00	0,00	0,00
PCD J06	(P1+P2+P3+P4)*ALT	-0,60	1,70	0,00	0,00	0,00
HALL FEMININO	(P1+P2+P3+P4)*ALT	-2,10	1,20	0,00	0,00	0,00
BWC FEMININO P02	(P1+P2+P3+P4)*ALT	-2,10	0,80	0,00	0,00	0,00
BWC FEMININO J11	(P1+P2+P3+P4)*ALT	-0,60	3,20	0,00	0,00	0,00
HALL MASCULINO	(P1+P2+P3+P4)*ALT	-2,10	1,20	0,00	0,00	0,00
BWC MASCULINO P02	(P1+P2+P3+P4)*ALT	-2,10	0,80	0,00	0,00	0,00
BWC MASCULINO J11	(P1+P2+P3+P4)*ALT	-0,60	3,20	0,00	0,00	0,00
WC FEMININO	(P1+P2+P3+P4)*ALT	3,08	1,63	3,35	1,63	0,00
PCD	(P1+P2+P3+P4)*ALT	3,08	1,55	2,15	1,55	0,00
ABRIGO DE GÁS	(P1+P2+P3+P4)*ALT	3,08	1,55	1,20	0,00	0,00
DESPENSA	(P1+P2+P3+P4)*ALT	3,08	2,05	1,85	2,05	0,00
WC MASCULINO	(P1+P2+P3+P4)*ALT	3,08	2,05	3,00	1,80	0,00
COZINHA	(P1+P2+P3+P4)*ALT	3,08	4,56	5,15	4,56	0,00
CAFETERIA	(P1+P2+P3+P4)*ALT	3,08	2,60	0,00	2,60	0,00
WC FEMININO J05	(P1+P2+P3+P4)*ALT	-0,60	1,60	0,00	0,00	0,00
WC FEMININO P02	(P1+P2+P3+P4)*ALT	-2,10	0,80	0,00	0,00	0,00
PCD J04	(P1+P2+P3+P4)*ALT	-0,60	1,45	0,00	0,00	0,00
PCD P02	(P1+P2+P3+P4)*ALT	-2,10	0,80	0,00	0,00	0,00
ABRIGO DE GÁS P09	(P1+P2+P3+P4)*ALT	-2,30	1,90	0,00	0,00	0,00
DESPENSA J04	(P1+P2+P3+P4)*ALT	-0,60	1,45	0,00	0,00	0,00
DESPENSA P02	(P1+P2+P3+P4)*ALT	-2,10	0,80	0,00	0,00	0,00

MEMÓRIAS DE CÁLCULO

	OBRA:	REFORMA E AMPLIAÇÃO DA ESCOLA DE ARTES - TEATRO MARQUISE BRANCA	DATA : 01/11/2023		BDI : 20,34%		
	DESCRIÇÃO:	REFORMAR E AMPLIAR A ESCOLA DE ARTES - TEATRO MARQUISE BRANCA	FORTE:				
	LOCAL:	AV. PADRE CÍCERO, S/N - SALESIANOS, JUAZEIRO DO NORTE - CE	SEINFRA	028 SEM DESONERAÇÃO	114,15%	71,31%	10/2023
	CLIENTE:	SECRETARIA DE EDUCAÇÃO DE JUAZEIRO DO NORTE - SEDUC	SINAPI	2023/09 SEM DESONERAÇÃO	114,15%	71,31%	10/2023
	UNIDADES:	1414.5M2	Composição				
	VALOR POR UNIDADE:	R\$ 4.532,05	PRÓPRIA	0,00%	0,00%		

		ALT	P1	P2	P3	P4
WC MASCULINO P02	(P1+P2+P3+P4)*ALT	-2,10	0,80	0,00	0,00	0,00
COZINHA P04	(P1+P2+P3+P4)*ALT	-2,10	0,90	0,00	0,00	0,00
COZINHA P02	(P1+P2+P3+P4)*ALT	-2,10	0,80	0,00	0,00	0,00
COZINHA J12	(P1+P2+P3+P4)*ALT	-0,60	3,30	0,00	0,00	0,00
COZINHA J03	(P1+P2+P3+P4)*ALT	-0,90	1,15	0,00	0,00	0,00
CAFETERIA P04	(P1+P2+P3+P4)*ALT	-2,10	0,90	0,00	0,00	0,00
CAFETEIRA BALCÃO	(P1+P2+P3+P4)*ALT	0,95	5,15	0,00	0,00	0,00
SALA PROFESSORES	(P1+P2+P3+P4)*ALT	3,23	3,80	5,80	0,00	0,00
WC SALA PROFESSORES	(P1+P2+P3+P4)*ALT	3,23	0,00	1,60	0,00	1,60
SECRETARIA/COORDENAÇÃO	(P1+P2+P3+P4)*ALT	3,23	3,54	0,00	1,35	0,00
CAMARIM/VESTIÁRIO	(P1+P2+P3+P4)*ALT	3,70	0,60	0,00	0,00	0,00
CD CAMARIM	(P1+P2+P3+P4)*ALT	3,70	0,80	3,26	0,80	0,00
BWC CAMARIM	(P1+P2+P3+P4)*ALT	3,70	1,30	3,16	0,00	0,00
CAMARIM/VESTIARIO	(P1+P2+P3+P4)*ALT	3,70	2,65	3,16	0,00	0,00
SALA TÉCNICA	(P1+P2+P3+P4)*ALT	3,70	1,69	0,00	0,00	0,00
WC MASCULINO	(P1+P2+P3+P4)*ALT	3,70	4,03	1,58	0,00	0,00
WC FEMININO	(P1+P2+P3+P4)*ALT	3,70	4,03	1,58	0,00	0,00
WC PCD	(P1+P2+P3+P4)*ALT	3,70	1,55	0,00	0,00	0,00
ADM TEATRO	(P1+P2+P3+P4)*ALT	3,70	5,00	0,00	0,00	0,00
PLATEIA TEATRO	(P1+P2+P3+P4)*ALT	7,10	1,34	1,34	0,00	0,00
CIRCULAÇÃO	(P1+P2+P3+P4)*ALT	3,08	2,00	2,00	0,00	0,00
CIRCULAÇÃO P10	(P1+P2+P3+P4)*ALT	-2,30	1,00	0,00	0,00	0,00
WC SALA PROFESSORES P02	(P1+P2+P3+P4)*ALT	-2,10	0,80	0,80	0,00	0,00
ALMOXARIFADO P02	(P1+P2+P3+P4)*ALT	-2,10	0,80	0,00	0,00	0,00
PCD CAMARIM/VESTIÁRIO P02	(P1+P2+P3+P4)*ALT	-2,10	0,80	0,00	0,00	0,00
CAMARIM/VESTIÁRIO P02	(P1+P2+P3+P4)*ALT	-2,10	0,80	0,80	0,00	0,00
SALA TÉCNICA P02	(P1+P2+P3+P4)*ALT	-2,10	0,80	0,00	0,00	0,00
BANHEIROS P02	(P1+P2+P3+P4)*ALT	-2,10	0,80	0,80	0,80	0,00
ADM TEATRO P06	(P1+P2+P3+P4)*ALT	-2,10	1,20	0,00	0,00	0,00
FECHAMENTO BANHEIROS PALCO	(P1+P2+P3+P4)*ALT	4,55	1,50	0,00	0,00	0,00
FECHAMENTO BANHEIROS PALCO P03	(P1+P2+P3+P4)*ALT	-2,30	0,80	0,00	0,00	0,00
PLATIBANDA BANHEIROS PÁTIO MULTIUSO	(P1+P2+P3+P4)*ALT	0,84	29,40	0,00	0,00	0,00

		QTD
SALA DE ESTUDOS	(P1+P2+P3+P4)*ALT	65,73
DML	(P1+P2+P3+P4)*ALT	17,93
ELEVADOR PCD	(P1+P2+P3+P4)*ALT	19,47
SALA DE DANÇA 02	(P1+P2+P3+P4)*ALT	48,05
SALA DE DANÇA 01	(P1+P2+P3+P4)*ALT	44,72
OFICINA 02	(P1+P2+P3+P4)*ALT	60,92
OFICINA 03	(P1+P2+P3+P4)*ALT	50,88
PCD FEMININO	(P1+P2+P3+P4)*ALT	16,79
HALL FEMININO	(P1+P2+P3+P4)*ALT	10,47
BWC FEMININO	(P1+P2+P3+P4)*ALT	31,42
BWC MASCULINO	(P1+P2+P3+P4)*ALT	31,42
PCD MASCULINO	(P1+P2+P3+P4)*ALT	16,79

MEMÓRIAS DE CÁLCULO		
OBRA:	REFORMA E AMPLIAÇÃO DA ESCOLA DE ARTES - TEATRO MARQUISE BRANCA	DATA: 01/11/2023 BDI: 20,34%
DESCRIÇÃO:	REFORMAR E AMPLIAR A ESCOLA DE ARTES - TEATRO MARQUISE BRANCA	PONTE
LOCAL:	AV. PADRE CÍCERO, S/N - SALESIANOS, JUAZEIRO DO NORTE - CE	SEINFRA 028 SEM DESONERAÇÃO 114,15% 71,31% 10/2023
CLIENTE:	SECRETARIA DE EDUCAÇÃO DE JUAZEIRO DO NORTE - SEDUC	SINAPI 2023/09 SEM DESONERAÇÃO 114,15% 71,31% 10/2023
UNIDADES:	1414.5M2	Composição PROPRIA 0,00% 0,00%
VALOR POR UNIDADE:	R\$ 4.532,05	

		QTD
HALL MASCULINO	(P1+P2+P3+P4)*ALT	10,47
SALA DE ESTUDOS J13	(P1+P2+P3+P4)*ALT	-2,16
SALA DE ESTUDOS J14	(P1+P2+P3+P4)*ALT	-1,44
SALA DE ESTUDOS J05	(P1+P2+P3+P4)*ALT	-0,96
SALA DE ESTUDOS P04	(P1+P2+P3+P4)*ALT	-1,68
DML P02	(P1+P2+P3+P4)*ALT	-1,68
ELEVADOR PCD	(P1+P2+P3+P4)*ALT	-2,52
SALA DE DANÇA 02 J16	(P1+P2+P3+P4)*ALT	-4,41
SALA DE DANÇA 02 P02	(P1+P2+P3+P4)*ALT	-1,68
SALA DE DANÇA 01 J15	(P1+P2+P3+P4)*ALT	-3,87
SALA DE DANÇA 01 P02	(P1+P2+P3+P4)*ALT	-1,68
OFICINA 02 J09	(P1+P2+P3+P4)*ALT	-3,54
OFICINA 02 P04	(P1+P2+P3+P4)*ALT	-1,89
OFICINA 01 J09	(P1+P2+P3+P4)*ALT	-3,60
OFICINA 01 P04	(P1+P2+P3+P4)*ALT	-1,89
PCD P02	(P1+P2+P3+P4)*ALT	-1,68
PCD J06	(P1+P2+P3+P4)*ALT	-1,02
HALL FEMININO	(P1+P2+P3+P4)*ALT	-2,52
BWC FEMININO P02	(P1+P2+P3+P4)*ALT	-1,68
BWC FEMININO J11	(P1+P2+P3+P4)*ALT	-1,92
HALL MASCULINO	(P1+P2+P3+P4)*ALT	-2,52
BWC MASCULINO P02	(P1+P2+P3+P4)*ALT	-1,68
BWC MASCULINO J11	(P1+P2+P3+P4)*ALT	-1,92
WC FEMININO	(P1+P2+P3+P4)*ALT	20,36
PCD	(P1+P2+P3+P4)*ALT	16,17
ABRIGO DE GÁS	(P1+P2+P3+P4)*ALT	6,47
DESPENSA	(P1+P2+P3+P4)*ALT	18,33
WC MASCULINO	(P1+P2+P3+P4)*ALT	21,10
COZINHA	(P1+P2+P3+P4)*ALT	43,95
CAFETERIA	(P1+P2+P3+P4)*ALT	16,02
WC FEMININO J05	(P1+P2+P3+P4)*ALT	-0,96
WC FEMININO P02	(P1+P2+P3+P4)*ALT	-1,68
PCD J04	(P1+P2+P3+P4)*ALT	-0,87
PCD P02	(P1+P2+P3+P4)*ALT	-1,68
ABRIGO DE GÁS P09	(P1+P2+P3+P4)*ALT	-4,37
DESPENSA J04	(P1+P2+P3+P4)*ALT	-0,87
DESPENSA P02	(P1+P2+P3+P4)*ALT	-1,68
WC MASCULINO P02	(P1+P2+P3+P4)*ALT	-1,68
COZINHA P04	(P1+P2+P3+P4)*ALT	-1,89
COZINHA P02	(P1+P2+P3+P4)*ALT	-1,68
COZINHA J12	(P1+P2+P3+P4)*ALT	-1,98
COZINHA J03	(P1+P2+P3+P4)*ALT	-1,04
CAFETERIA P04	(P1+P2+P3+P4)*ALT	-1,89
CAFETEIRA BALCÃO	(P1+P2+P3+P4)*ALT	4,89
SALA PROFESSORES	(P1+P2+P3+P4)*ALT	31,01
WC SALA PROFESSORES	(P1+P2+P3+P4)*ALT	10,34
SECRETARIA/COORDENAÇÃO	(P1+P2+P3+P4)*ALT	15,79
CAMARIM/VESTIÁRIO	(P1+P2+P3+P4)*ALT	2,22
PCD CAMARIM	(P1+P2+P3+P4)*ALT	17,98

MEMÓRIAS DE CÁLCULO

	OBRA:	REFORMA E AMPLIAÇÃO DA ESCOLA DE ARTES - TEATRO MARQUISE BRANCA	DATA: 01/11/2023	BDI: 20,34%			
	DESCRIÇÃO:	REFORMAR E AMPLIAR A ESCOLA DE ARTES - TEATRO MARQUISE BRANCA	FORTE	VERBAO	PROVA	PREV	
	LOCAL:	AV. PADRE CÍCERO, S/N - SALESIANOS, JUAZEIRO DO NORTE - CE	SEINFRA	028 SEM DESONERAÇÃO	114,15%	71,31%	10/2023
	CLIENTE:	SECRETARIA DE EDUCAÇÃO DE JUAZEIRO DO NORTE - SEDUC	SINAPI	2023/09 SEM DESONERAÇÃO	114,15%	71,31%	10/2023
	UNIDADES:	1414.5M2	Composição	PRÓPRIA	0,00%	0,00%	
	VALOR POR UNIDADE:	R\$ 4.532,05					

		QTD
BWC CAMARIM	(P1+P2+P3+P4)*ALT	16,50
CAMARIM/VESTIARIO	(P1+P2+P3+P4)*ALT	21,50
SALA TÉCNICA	(P1+P2+P3+P4)*ALT	6,25
WC MASCULINO	(P1+P2+P3+P4)*ALT	20,76
WC FEMININO	(P1+P2+P3+P4)*ALT	20,76
WC PCD	(P1+P2+P3+P4)*ALT	5,74
ADM TEATRO	(P1+P2+P3+P4)*ALT	18,50
PLATEIA TEATRO	(P1+P2+P3+P4)*ALT	19,03
CIRCULAÇÃO	(P1+P2+P3+P4)*ALT	12,32
CIRCULAÇÃO P10	(P1+P2+P3+P4)*ALT	-2,30
WC SALA PROFESSORES P02	(P1+P2+P3+P4)*ALT	-3,36
ALMOXARIFADO P02	(P1+P2+P3+P4)*ALT	-1,68
PCD CAMARIM/VESTIÁRIO P02	(P1+P2+P3+P4)*ALT	-1,68
CAMARIM/VESTIÁRIO P02	(P1+P2+P3+P4)*ALT	-3,36
SALA TÉCNICA P02	(P1+P2+P3+P4)*ALT	-1,68
BANHEIROS P02	(P1+P2+P3+P4)*ALT	-5,04
ADM TEATRO P06	(P1+P2+P3+P4)*ALT	-2,52
FECHAMENTO BANHEIROS PALCO	(P1+P2+P3+P4)*ALT	6,83
FECHAMENTO BANHEIROS PALCO P03	(P1+P2+P3+P4)*ALT	-1,84
PLATIBANDA BANHEIROS PÁTIO MULTIUSO	(P1+P2+P3+P4)*ALT	24,70
		730,70

1.7.2. PAV. SUPERIOR NOVO

1.7.2.1. C0073 ALVENARIA DE TIJOLO CERÂMICO FURADO (9x19x19)cm C/ARGAMASSA MISTA DE CAL HIDRATADA ESP.=10cm (1:2:8) (M2)

		ALT	P1	P2	P3	P4
OFICINA 03	(P1+P2+P3+P4)*ALT	3,05	6,36	6,60	6,36	6,60
DML	(P1+P2+P3+P4)*ALT	3,05	2,15	1,50	0,00	0,00
DEPÓSITO	(P1+P2+P3+P4)*ALT	3,05	2,30	1,84	0,00	1,84
ELEVADOR PCD	(P1+P2+P3+P4)*ALT	3,05	2,22	1,84	0,00	0,00
SALA DE CANTO	(P1+P2+P3+P4)*ALT	3,05	5,50	5,00	5,50	0,00
SALA DE MÚSICA	(P1+P2+P3+P4)*ALT	3,05	5,06	5,00	5,06	0,00
SALA DE AULA 02	(P1+P2+P3+P4)*ALT	3,05	3,90	6,44	0,00	6,44
SALA DE AULA 01	(P1+P2+P3+P4)*ALT	3,05	3,90	6,61	0,00	6,61
ESCADA	(P1+P2+P3+P4)*ALT	3,05	4,30	0,00	0,00	0,00
OFICINA 03 P04	(P1+P2+P3+P4)*ALT	-2,10	0,90	0,00	0,00	0,00
OFICINA 03 P02	(P1+P2+P3+P4)*ALT	-2,10	0,80	0,00	0,00	0,00
OFICINA 03 J02	(P1+P2+P3+P4)*ALT	-0,60	1,10	0,00	0,00	0,00
OFICINA 03 J10	(P1+P2+P3+P4)*ALT	-0,60	3,00	3,00	0,00	0,00
OFICINA 03 J13	(P1+P2+P3+P4)*ALT	-0,60	3,60	0,00	0,00	0,00
DML P02	(P1+P2+P3+P4)*ALT	-2,10	0,80	0,00	0,00	0,00
ELEVADOR	(P1+P2+P3+P4)*ALT	-2,10	1,20	0,00	0,00	0,00
SALA DE CANTO P02	(P1+P2+P3+P4)*ALT	-2,10	0,80	0,00	0,00	0,00
SALA DE CANTO J16	(P1+P2+P3+P4)*ALT	-0,90	4,90	0,00	0,00	0,00
SALA DE MÚSICA P02	(P1+P2+P3+P4)*ALT	-2,10	0,80	0,00	0,00	0,00
SALA DE MÚSICA J15	(P1+P2+P3+P4)*ALT	-0,90	4,30	0,00	0,00	0,00
SALA DE AULA 02 P04	(P1+P2+P3+P4)*ALT	-2,10	0,90	0,00	0,00	0,00

MEMÓRIAS DE CÁLCULO			
OBRA:	REFORMA E AMPLIAÇÃO DA ESCOLA DE ARTES - TEATRO MARQUISE BRANCA	DATA: 01/11/2023	BDI: 20,34%
DESCRIÇÃO:	REFORMAR E AMPLIAR A ESCOLA DE ARTES - TEATRO MARQUISE BRANCA	FONTE:	VERSÃO:
LOCAL:	AV. PADRE CÍCERO, S/N - SALESIANOS, JUAZEIRO DO NORTE - CE	SEINFRA	028 SEM DESONERAÇÃO 114,15% 71,31% 10/2023
CLIENTE:	SECRETARIA DE EDUCAÇÃO DE JUAZEIRO DO NORTE - SEDUC	SINAPI	2023/09 SEM DESONERAÇÃO 114,15% 71,31% 10/2023
UNIDADES:	1414.5M2	Composição	PRÓPRIA 0,00% 0,00%
VALOR POR UNIDADE:	R\$ 4.532,05		

		ALT	P1	P2	P3	P4
SALA DE AULA 02 J09	(P1+P2+P3+P4)*ALT	-0,60	2,95	2,95	0,00	0,00
SALA DE AULA 01 P04	(P1+P2+P3+P4)*ALT	-2,10	0,90	0,00	0,00	0,00
SALA DE AULA 01 J10	(P1+P2+P3+P4)*ALT	-0,60	3,00	0,00	0,00	0,00
PLATIBANDA BLOCO SALAS DE AULA	(P1+P2+P3+P4)*ALT	1,25	57,52	0,00	0,00	0,00
PLATIBANDA LAJE TÉCNICA	(P1+P2+P3+P4)*ALT	1,25	10,25	1,84	10,25	1,84
PLATIBANDA CAIXA D'ÁGUA	(P1+P2+P3+P4)*ALT	4,30	4,37	1,84	4,37	1,84
CAIXA D'ÁGUA PORTA	(P1+P2+P3+P4)*ALT	-1,20	0,80	0,00	0,00	0,00

		QTD
OFICINA 03	(P1+P2+P3+P4)*ALT	79,08
DML	(P1+P2+P3+P4)*ALT	11,13
DEPÓSITO	(P1+P2+P3+P4)*ALT	18,24
ELEVADOR PCD	(P1+P2+P3+P4)*ALT	12,38
SALA DE CANTO	(P1+P2+P3+P4)*ALT	48,80
SALA DE MÚSICA	(P1+P2+P3+P4)*ALT	46,12
SALA DE AULA 02	(P1+P2+P3+P4)*ALT	51,18
SALA DE AULA 01	(P1+P2+P3+P4)*ALT	52,22
ESCADA	(P1+P2+P3+P4)*ALT	13,12
OFICINA 03 P04	(P1+P2+P3+P4)*ALT	-1,89
OFICINA 03 P02	(P1+P2+P3+P4)*ALT	-1,68
OFICINA 03 J02	(P1+P2+P3+P4)*ALT	-0,66
OFICINA 03 J10	(P1+P2+P3+P4)*ALT	-3,60
OFICINA 03 J13	(P1+P2+P3+P4)*ALT	-2,16
DML P02	(P1+P2+P3+P4)*ALT	-1,68
ELEVADOR	(P1+P2+P3+P4)*ALT	-2,52
SALA DE CANTO P02	(P1+P2+P3+P4)*ALT	-1,68
SALA DE CANTO J16	(P1+P2+P3+P4)*ALT	-4,41
SALA DE MÚSICA P02	(P1+P2+P3+P4)*ALT	-1,68
SALA DE MÚSICA J15	(P1+P2+P3+P4)*ALT	-3,87
SALA DE AULA 02 P04	(P1+P2+P3+P4)*ALT	-1,89
SALA DE AULA 02 J09	(P1+P2+P3+P4)*ALT	-3,54
SALA DE AULA 01 P04	(P1+P2+P3+P4)*ALT	-1,89
SALA DE AULA 01 J10	(P1+P2+P3+P4)*ALT	-1,80
PLATIBANDA BLOCO SALAS DE AULA	(P1+P2+P3+P4)*ALT	71,90
PLATIBANDA LAJE TÉCNICA	(P1+P2+P3+P4)*ALT	30,23
PLATIBANDA CAIXA D'ÁGUA	(P1+P2+P3+P4)*ALT	53,41
CAIXA D'ÁGUA PORTA	(P1+P2+P3+P4)*ALT	-0,96
		451,88

1.7.3. PREDIO ATUAL

1.7.3.1. C0073 ALVENARIA DE TIJOLO CERÂMICO FURADO (9x19x19)cm C/ARGAMASSA MISTA DE CAL HIDRATADA ESP.=10cm (1:2:8) (M2)

		H	P1	P2	P3	P4
BLOCO ADM TEATRO, HALL E BWCS	(P1+P2+P3+P4)*H*R	3,90	5,00	5,00	3,88	3,88

MEMÓRIAS DE CÁLCULO																		
	OBRA:	REFORMA E AMPLIAÇÃO DA ESCOLA DE ARTES - TEATRO MARQUISE BRANCA	DATA : 01/11/2023 BDI : 20,34%															
	DESCRIÇÃO:	REFORMAR E AMPLIAR A ESCOLA DE ARTES - TEATRO MARQUISE BRANCA	<table border="1"> <tr> <td>SEINFRA</td> <td>028 SEM DESONERAÇÃO</td> <td>114,15%</td> <td>71,31%</td> <td>10/2023</td> </tr> <tr> <td>SINAPI</td> <td>2023/09 SEM DESONERAÇÃO</td> <td>114,15%</td> <td>71,31%</td> <td>10/2023</td> </tr> <tr> <td>Composição</td> <td>PRÓPRIA</td> <td>0,00%</td> <td>0,00%</td> <td></td> </tr> </table>	SEINFRA	028 SEM DESONERAÇÃO	114,15%	71,31%	10/2023	SINAPI	2023/09 SEM DESONERAÇÃO	114,15%	71,31%	10/2023	Composição	PRÓPRIA	0,00%	0,00%	
	SEINFRA	028 SEM DESONERAÇÃO	114,15%	71,31%	10/2023													
	SINAPI	2023/09 SEM DESONERAÇÃO	114,15%	71,31%	10/2023													
	Composição	PRÓPRIA	0,00%	0,00%														
	LOCAL:	AV. PADRE CÍCERO, S/N - SALESIANOS, JUAZEIRO DO NORTE - CE																
CLIENTE:	SECRETARIA DE EDUCAÇÃO DE JUAZEIRO DO NORTE - SEDUC																	
UNIDADES:	1414.5M2																	
VALOR POR UNIDADE:	R\$ 4.532,05																	

		H	P1	P2	P3	P4
BLOCO SALA TECNICA, CAMARIM/VESTIARIO 01 E 02, PCD CAMARIM E BWC CAMARIM	(P1+P2+P3+P4)*H*R	2,90	5,00	3,79	3,16	3,26
BLOCO SECRETARIA/COORDENAÇÃO, SALA DOS PROFESSORES E WCS	(P1+P2+P3+P4)*H*R	3,16	7,10	3,39	3,65	1,45
PORTA MUSEU DOS FERROS	(P1+P2+P3+P4)*H*R	2,10	0,83	0,00	0,00	0,00
PORTA PALCO PRINCIPAL	(P1+P2+P3+P4)*H*R	2,10	1,45	0,00	0,00	0,00
PORTA ACESSO PALCO PRINCIPAL A CIRCULAÇÃO CAMARIM	(P1+P2+P3+P4)*H*R	6,25	1,34	0,00	0,00	0,00
PORTAS CAMARIM/VESTIARIO E PCD CAMARIM	(P1+P2+P3+P4)*H*R	2,10	0,80	0,00	0,00	0,00
PORTA BWC DIRETORIA	(P1+P2+P3+P4)*H*R	2,10	0,80	0,00	0,00	0,00
JANELA WC FEM PROXIMO AO ADM TEATRO	(P1+P2+P3+P4)*H*R	0,53	1,03	0,00	0,00	0,00
JANELA PCD CAMARIM	(P1+P2+P3+P4)*H*R	0,53	0,80	0,00	0,00	0,00
JANELA ALMOXARIFADO	(P1+P2+P3+P4)*H*R	1,10	1,35	0,00	0,00	0,00
DESCONTOS PORTA 02	(P1+P2+P3+P4)*H*R	2,10	0,80	0,00	0,00	0,00
DESCONTOS PORTA 06	(P1+P2+P3+P4)*H*R	2,10	1,20	0,00	0,00	0,00

		R	QTD
BLOCO ADM TEATRO, HALL E BWC	(P1+P2+P3+P4)*H*R	1,00	69,26
BLOCO SALA TECNICA, CAMARIM/VESTIARIO 01 E 02, PCD CAMARIM E BWC CAMARIM	(P1+P2+P3+P4)*H*R	1,00	44,11
BLOCO SECRETARIA/COORDENAÇÃO, SALA DOS PROFESSORES E WCS	(P1+P2+P3+P4)*H*R	1,00	49,26
PORTA MUSEU DOS FERROS	(P1+P2+P3+P4)*H*R	2,00	3,49
PORTA PALCO PRINCIPAL	(P1+P2+P3+P4)*H*R	1,00	3,05
PORTA ACESSO PALCO PRINCIPAL A CIRCULAÇÃO CAMARIM	(P1+P2+P3+P4)*H*R	4,00	33,50
PORTAS CAMARIM/VESTIARIO E PCD CAMARIM	(P1+P2+P3+P4)*H*R	4,00	6,72
PORTA BWC DIRETORIA	(P1+P2+P3+P4)*H*R	4,00	5,04
JANELA WC FEM PROXIMO AO ADM TEATRO	(P1+P2+P3+P4)*H*R	3,00	1,64
JANELA PCD CAMARIM	(P1+P2+P3+P4)*H*R	1,00	0,42
JANELA ALMOXARIFADO	(P1+P2+P3+P4)*H*R	1,00	1,49
DESCONTOS PORTA 02	(P1+P2+P3+P4)*H*R	-10,00	-16,80
DESCONTOS PORTA 06	(P1+P2+P3+P4)*H*R	-1,00	-2,52
			198,66

1.7.3.2. C4096 DIVISÓRIA DE GRANITO CINZA E=3cm (M2)

		COMP	H	QTD
BLOCO WC MASC PROXIMO AO ADM TEATRO	COMP*H	2,83	1,70	4,81
BLOCO WC FEM PROXIMO AO ADM TEATRO	COMP*H	2,83	1,70	4,81
BLOCO WC MASC PROXIMO A COZINHA	COMP*H	2,04	1,70	3,47
BLOCO WC MASC MICTORIO PROXIMO A COZINHA	COMP*H	0,40	1,70	0,68

MEMÓRIAS DE CÁLCULO																								
	OBRA:	REFORMA E AMPLIAÇÃO DA ESCOLA DE ARTES - TEATRO MARQUISE BRANCA	DATA : 01/11/2023	BDI : 20,34%																				
	DESCRIÇÃO:	REFORMAR E AMPLIAR A ESCOLA DE ARTES - TEATRO MARQUISE BRANCA	<table border="1"> <tr> <th colspan="5">FONTE</th> </tr> <tr> <td>SEINFRA</td> <td>028 SEM DESONERAÇÃO</td> <td>114,15%</td> <td>71,31%</td> <td>10/2023</td> </tr> <tr> <td>SINAPI</td> <td>2023/09 SEM DESONERAÇÃO</td> <td>114,15%</td> <td>71,31%</td> <td>10/2023</td> </tr> <tr> <td>Composição</td> <td>PRÓPRIA</td> <td>0,00%</td> <td>0,00%</td> <td></td> </tr> </table>		FONTE					SEINFRA	028 SEM DESONERAÇÃO	114,15%	71,31%	10/2023	SINAPI	2023/09 SEM DESONERAÇÃO	114,15%	71,31%	10/2023	Composição	PRÓPRIA	0,00%	0,00%	
	FONTE																							
	SEINFRA	028 SEM DESONERAÇÃO	114,15%	71,31%	10/2023																			
	SINAPI	2023/09 SEM DESONERAÇÃO	114,15%	71,31%	10/2023																			
	Composição	PRÓPRIA	0,00%	0,00%																				
LOCAL:	AV. PADRE CÍCERO, S/N - SALESIANOS, JUAZEIRO DO NORTE - CE																							
CLIENTE:	SECRETARIA DE EDUCAÇÃO DE JUAZEIRO DO NORTE - SEDUC																							
UNIDADES:	1414.5M2																							
VALOR POR UNIDADE:	R\$ 4.532,05																							

		COMP	H	QTD
BLOCO WC FEM PROXIMO A COZINHA	COMP*H	2,93	1,70	4,98
BLOCO BWC MASC PROXIMO AO TEATRO EXTERNO	COMP*H	4,16	1,70	7,07
BLOCO BWC MASC MICTORIO PROXIMO AO TEATRO EXTERNO	COMP*H	0,40	1,70	0,68
BLOCO BWC FEM PROXIMO AO TEATRO EXTERNO	COMP*H	7,05	1,70	11,99
DESCONTOS PORTAS 01	COMP*H*13	-0,70	1,70	-15,47
				23,02

1.7.3.3. C0079 AMARRAÇÃO EM PAREDES, COM FERRO (UN)

		UN	QTD
ÁREA DO PREDIO ATUAL	UN	30,00	30,00
			30,00

1.7.4. ÁREA EXTERNA

1.7.4.1. C0073 ALVENARIA DE TIJOLO CERÂMICO FURADO (9x19x19)cm C/ARGAMASSA MISTA DE CAL HIDRATADA ESP.=10cm (1:2:8) (M2)

	ÁREA	QTD
RAMPA EXTERNA PRÓX. ÁREA CONVIVÊNCIA	19,74	19,74
ESCADA EXTERNA PRÓX. ÁREA CONVIVÊNCIA	12,80	12,80
LIXEIRA	17,25	17,25
DESCONTO P02 LIXEIRA	-3,36	-3,36
RAMPA PROX. ÁREA DIRETORIA/CAMARIM	22,30	22,30
ESCADA PROX. ÁREA DIRETORIA/CAMARIM	3,40	3,40
PALCO	7,04	7,04
RAMPA E ESCADA PRÓX. MUSEU DOS FERROS	5,47	5,47
RAMPA E ESCADA PRÓX. MUSEU DOS FERROS 2	4,70	4,70
		89,34

1.7.4.2. C1807 MURO CONTORNO DE ALVENARIA E CONCRETO (PILAR+CINTA) REBOCADO, COM PINTURA (M2)

	COMPRIMENTO	ALTURA	ÁREA	QTD
MURO SUBESTAÇÃO	3,40	2,50	0,00	8,50
MURETA LATERAL	3,10	0,50	0,00	1,55
MURETA LATERAL	3,10	0,50	0,00	1,55
MURO SUBESTAÇÃO	3,40	2,50	0,00	8,50
PORTÃO	-2,50	2,10	0,00	-5,25
MURO EXTERNO EM "L"	2,50	82,35	0,00	205,88
RAMPA EXTERNA PRÓX. ÁREA CONVIVÊNCIA	0,00	0,00	19,74	19,74
ESCADA EXTERNA PRÓX. ÁREA CONVIVÊNCIA	0,00	0,00	12,80	12,80
LIXEIRA	0,00	0,00	17,25	17,25
DESCONTO P02 LIXEIRA	0,00	0,00	-3,36	-3,36
RAMPA PROX. ÁREA DIRETORIA/CAMARIM	0,00	0,00	22,30	22,30

MEMÓRIAS DE CÁLCULO

	OBRA:	REFORMA E AMPLIAÇÃO DA ESCOLA DE ARTES - TEATRO MARQUISE BRANCA	DATA : 01/11/2023	BDI : 20,34%			
	DESCRIÇÃO:	REFORMAR E AMPLIAR A ESCOLA DE ARTES - TEATRO MARQUISE BRANCA	FONTE	VERSÃO	PREÇO	REF.	
	LOCAL:	AV. PADRE CÍCERO, S/N - SALESIANOS, JUAZEIRO DO NORTE - CE	SEINFRA	028 SEM DESONERAÇÃO	114,15%	71,31%	10/2023
	CLIENTE:	SECRETARIA DE EDUCAÇÃO DE JUAZEIRO DO NORTE - SEDUC	SINAPI	2023/09 SEM DESONERAÇÃO	114,15%	71,31%	10/2023
	UNIDADES:	1414.5M2	Composição	PRÓPRIA	0,00%	0,00%	
	VALOR POR UNIDADE:	R\$ 4.532,05					

	COMPRIMENT	ALTURA	ÁREA	QTD
ESCADA PRÓX. ÁREA DIRETORIA/CAMARIM		0,00	0,00	3,40
PALCO		0,00	0,00	7,04
RAMPA E ESCADA PRÓX. MUSEU DOS FERROS 01		0,00	0,00	5,47
RAMPA E ESCADA PRÓX. MUSEU DOS FERROS 02		0,00	0,00	4,70
				310,07

1.8. REVESTIMENTO

1.8.1. C0776 CHAPISCO C/ ARGAMASSA DE CIMENTO E AREIA S/PENEIRAR TRAÇO 1:3 ESP.= 5mm P/ PAREDE (M2)

		H	P1	P2	P3	P4
PAREDES MUSEU DOS FERROS	(P1+P2+P3+P4)*H*R	4,76	13,32	13,32	5,30	5,30
PAREDES BILHETERIA	(P1+P2+P3+P4)*H*R	3,30	3,15	3,15	2,76	2,76
PAREDES SALA DE CONTROLE	(P1+P2+P3+P4)*H*R	3,30	2,76	2,76	2,15	2,15
PAREDES RECEPÇÃO TEATRO	(P1+P2+P3+P4)*H*R	3,30	5,45	5,45	3,40	3,40
PAREDES ADM TEATRO	(P1+P2+P3+P4)*H*R	3,60	5,00	5,00	3,60	3,60
PAREDES HALL ADM TEATRO	(P1+P2+P3+P4)*H*R	3,60	5,00	5,00	3,78	3,78
PAREDES WC MASC PROXIMO AO ADM TEATRO	(P1+P2+P3+P4)*H*R	3,60	3,88	3,88	1,58	1,58
PAREDES WC FEM PROXIMO AO ADM TEATRO	(P1+P2+P3+P4)*H*R	3,60	3,88	3,88	1,58	1,58
PAREDES PCD PROXIMO AO ADM TEATRO	(P1+P2+P3+P4)*H*R	3,60	1,95	1,95	1,55	1,55
PAREDES SALA TECNICA	(P1+P2+P3+P4)*H*R	2,60	5,00	5,00	2,40	2,40
PAREDES CAMARIM/VESTIARIO	(P1+P2+P3+P4)*H*R	2,60	3,16	3,16	2,50	2,50
PAREDES BWC CAMARIM	(P1+P2+P3+P4)*H*R	2,60	3,16	3,16	1,40	1,40
PAREDES PCD CAMARIM	(P1+P2+P3+P4)*H*R	2,60	3,26	3,26	1,87	1,87
PAREDES CAMARIM VESTIARIO	(P1+P2+P3+P4)*H*R	2,60	3,26	3,26	3,23	3,23
PAREDES CIRCULAÇÃO AMARINS	(P1+P2+P3+P4)*H*R	2,60	8,22	8,22	1,69	1,69
PAREDES TEATRO	(P1+P2+P3+P4)*H*R	6,15	9,34	9,34	6,51	0,00
PAREDES PALCO PRINCIPAL	(P1+P2+P3+P4)*H*R	6,00	8,27	8,03	7,01	0,00
PAREDES DIRETORIA	(P1+P2+P3+P4)*H*R	2,80	3,45	3,45	3,00	3,00
PAREDES BWC DIRETORIA	(P1+P2+P3+P4)*H*R	3,40	3,45	3,45	1,50	1,50
PAREDES SECRETARIA/COORDENAÇÃO	(P1+P2+P3+P4)*H*R	2,70	5,40	5,40	3,39	3,39
PAREDES ALMOXARIFADO	(P1+P2+P3+P4)*H*R	2,70	3,39	3,39	1,55	1,55
PAREDES SALA DOS PROFESSORES	(P1+P2+P3+P4)*H*R	2,70	5,50	5,50	3,65	3,65
PAREDES WC SECRETARIA/COORDENAÇÃO	(P1+P2+P3+P4)*H*R	2,70	1,75	1,75	1,45	1,45
PAREDES WC SALA DOS PROFESSORES	(P1+P2+P3+P4)*H*R	2,70	1,75	1,75	1,45	1,45
PAREDES CAFETERIA	(P1+P2+P3+P4)*H*R	2,65	5,00	0,00	2,75	2,75
PAREDES COZINHA	(P1+P2+P3+P4)*H*R	2,65	5,00	5,00	4,56	4,56
PAREDES DESPENSA	(P1+P2+P3+P4)*H*R	2,65	2,05	2,05	1,85	1,85
PAREDES WC MASC PROXIMO A COZINHA	(P1+P2+P3+P4)*H*R	2,65	3,00	3,00	2,05	2,05
PAREDES WC FEM PROXIMO A COZINHA	(P1+P2+P3+P4)*H*R	2,65	3,35	3,35	1,63	1,63
PAREDES PCD PROXIMO A COZINHA	(P1+P2+P3+P4)*H*R	2,65	2,15	2,15	1,55	1,50
PAREDES HALL PROXIMO A COZINHA	(P1+P2+P3+P4)*H*R	3,60	2,59	1,78	3,33	0,00

MEMÓRIAS DE CÁLCULO



OBRA:	REFORMA E AMPLIAÇÃO DA ESCOLA DE ARTES - TEATRO MARQUISE BRANCA	DATA : 01/11/2023	BDI : 20,34%	
DESCRIÇÃO:	REFORMAR E AMPLIAR A ESCOLA DE ARTES - TEATRO MARQUISE BRANCA	FOINTE:		
LOCAL:	AV. PADRE CÍCERO, S/N - SALESIANOS, JUAZEIRO DO NORTE - CE	SEINFRA	026 SEM DESONERAÇÃO	114,15% 71,31% 10/2023
CLIENTE:	SECRETARIA DE EDUCAÇÃO DE JUAZEIRO DO NORTE - SEDUC	SINAPI	2023/09 SEM DESONERAÇÃO	114,15% 71,31% 10/2023
UNIDADES:	1414.5M2	Composição	PRÓPRIA	0,00% 0,00%
VALOR POR UNIDADE:	R\$ 4.532,05			

		H	P1	P2	P3	P4
PAREDES SALA DE DANÇA 01 E SALA DE DANÇA 02	(P1+P2+P3+P4)*H*R	2,70	10,11	10,11	4,95	1,95
PAREDES OFICINA 01	(P1+P2+P3+P4)*H*R	2,70	6,46	6,46	3,60	3,60
PAREDES OFICINA 02	(P1+P2+P3+P4)*H*R	2,70	6,29	6,29	3,60	3,60
PAREDES SALA DE ESTUDOS	(P1+P2+P3+P4)*H*R	2,70	6,46	6,46	4,21	4,21
PAREDES DML PROXIMO A SALA DE ESTUDOS	(P1+P2+P3+P4)*H*R	2,70	2,14	2,14	1,84	1,84
PAREDES CIRCULAÇÃO PROXIMO AS OFICINAS	(P1+P2+P3+P4)*H*R	2,70	13,05	13,26	2,00	2,00
PAREDES ESCADARIA PROXIMO AS SALAS DE DANÇAS	(P1+P2+P3+P4)*H*R	3,05	4,31	4,30	3,25	3,10
PAREDES ESCADARIA PROXIMO AS SALAS DE CANTO E MUSICA	(P1+P2+P3+P4)*H*R	4,45	4,36	4,30	4,31	0,00
PAREDES CIRCULAÇÃO PROXIMO AS SALAS DE AULAS	(P1+P2+P3+P4)*H*R	2,70	8,05	3,75	2,00	2,00
PAREDES SALA DE MUSICA E CANTO	(P1+P2+P3+P4)*H*R	2,70	10,11	10,11	4,95	4,95
PAREDES SALA DE AULA 01	(P1+P2+P3+P4)*H*R	2,70	6,46	6,46	3,60	3,60
PAREDES SALA DE AULA 02	(P1+P2+P3+P4)*H*R	2,70	6,29	6,29	3,60	3,60
PAREDES OFICINA 03	(P1+P2+P3+P4)*H*R	2,70	6,46	6,46	6,36	6,36
PAREDES DML PROXIMO A OFICINA 03	(P1+P2+P3+P4)*H*R	2,70	2,00	2,00	1,50	1,50
PAREDES DEPOSITO PROXIMO A OFICINA 03	(P1+P2+P3+P4)*H*R	2,70	2,14	2,14	1,84	1,84
PAREDES PCD 01 PROXIMO AO PALCO EXTERNO	(P1+P2+P3+P4)*H*R	2,70	1,80	1,80	1,72	1,72
PAREDES HALL 01 PROXIMO AO PALCO EXTERNO	(P1+P2+P3+P4)*H*R	2,70	1,85	1,85	1,80	1,80
PAREDES BWC MASC PROXIMO AO PALCO EXTERNO	(P1+P2+P3+P4)*H*R	2,70	3,60	3,60	3,30	3,30
PAREDES BWC FEM PROXIMO AO PALCO EXTERNO	(P1+P2+P3+P4)*H*R	2,70	3,60	3,60	3,30	3,30
PAREDES PCD 02 PROXIMO AO PALCO EXTERNO	(P1+P2+P3+P4)*H*R	2,70	1,85	1,85	1,80	1,80
PAREDES HALL 02 PROXIMO AO PALCO EXTERNO	(P1+P2+P3+P4)*H*R	2,70	1,80	1,80	1,60	1,60
PAREDES MEZANINO	(P1+P2+P3+P4)*H*R	3,35	6,51	6,51	5,45	5,45
PAREDES MURO FRENTE	(P1+P2+P3+P4)*H*R	3,00	6,95	0,00	6,99	0,00
PAREDES MURO LATERAL PROXIMO PATIO MULTIUSO	(P1+P2+P3+P4)*H*R	3,00	52,59	0,00	48,95	0,00
PAREDES MURO LATERAL PROXIMO A COZINHA	(P1+P2+P3+P4)*H*R	3,00	48,95	0,00	48,95	0,00
PAREDES MURO FUNDO	(P1+P2+P3+P4)*H*R	3,00	32,45	0,00	32,45	0,00
PAREDES EXTERNAS FRENTE 01	(P1+P2+P3+P4)*H*R	4,95	5,65	0,00	0,00	0,00
PAREDES EXTERNAS FRENTE 02	(P1+P2+P3+P4)*H*R	8,85	7,51	0,00	0,00	0,00
PAREDES EXTERNAS LATERAL MUSEU DOS FERROS	(P1+P2+P3+P4)*H*R	5,37	13,87	0,00	0,00	0,00
PAREDES EXTERNAS LATERAL ADM TEATRO E CAMARINS	(P1+P2+P3+P4)*H*R	5,10	22,33	0,00	0,00	0,00
PAREDES EXTERNAS MEZANINO	(P1+P2+P3+P4)*H*R	4,85	5,95	5,95	7,51	0,00
PAREDES EXTERNAS LATERAL PLATIBANDA TEATRO	(P1+P2+P3+P4)*H*R	2,65	20,27	20,27	7,51	0,00
PAREDES EXTERNAS LATERAL PLATIBANDA DIRETORIA	(P1+P2+P3+P4)*H*R	2,65	5,32	5,17	9,20	9,20

MEMÓRIAS DE CÁLCULO

	OBRA:	REFORMA E AMPLIAÇÃO DA ESCOLA DE ARTES - TEATRO MARQUISE BRANCA	DATA:	01/11/2023	BDI:	20,34%				
	DESCRIÇÃO:	REFORMAR E AMPLIAR A ESCOLA DE ARTES - TEATRO MARQUISE BRANCA	FONTE:	SEINFRA	VERBA:	026 SEM DESONERAÇÃO				
	LOCAL:	AV. PADRE CÍCERO, S/N - SALESIANOS, JUAZEIRO DO NORTE - CE	SINAPI:	2023/09 SEM DESONERAÇÃO	ICMS:	114,15%	IRPJ:	71,31%	REF:	10/2023
	CLIENTE:	SECRETARIA DE EDUCAÇÃO DE JUAZEIRO DO NORTE - SEDUC	Composição:	PROPRIA	IRPJ:	114,15%	IRPJ:	71,31%	REF:	10/2023
	UNIDADES:	1414.5M2			IRPJ:	0,00%	IRPJ:	0,00%		
	VALOR POR UNIDADE:	R\$ 4.532,05								

		H	P1	P2	P3	P4
PAREDES EXTERNAS LATERAL COZINHA E REFEITÓRIO	(P1+P2+P3+P4)*H*R	3,95	21,37	8,38	5,30	5,30
PAREDES EXTERNAS PILARES PATIO RECREATIVO COBERTO	(P1+P2+P3+P4)*H*R	2,65	0,25	0,25	0,25	0,25
PAREDES EXTERNAS PAVIMENTO TERREO E SUPERIOR NOVOS VISTAS 01 E 02	(P1+P2+P3+P4)*H*R	7,67	10,56	18,50	0,00	0,00
PAREDES EXTERNAS PAVIMENTO TERREO E SUPERIOR NOVOS VISTAS 03 E 04	(P1+P2+P3+P4)*H*R	3,75	10,41	0,00	18,35	0,00
PAREDES EXTERNAS DOS BWCs E PCDS EXTERNOS VISTAS 02 E 03	(P1+P2+P3+P4)*H*R	3,92	10,80	0,00	3,90	0,00
PAREDES INTERNAS PATIO MULTIUSO VISTA 03	(P1+P2+P3+P4)*H*R	4,60	16,85	0,00	0,00	0,00
PAREDES CIRCULAÇÃO INTERNA PROXIMO A DIRETORIA	(P1+P2+P3+P4)*H*R	5,10	7,40	12,86	5,17	1,43
PAREDES INTERNAS FUNDO PALCO EXTERNO	(P1+P2+P3+P4)*H*R	3,90	12,30	0,00	0,00	3,90
PAREDES PLATIBANDA INTERNA BLOCO SALAS DE AULAS E OFICINAS	(P1+P2+P3+P4)*H*R	1,25	10,56	10,56	18,50	18,35
PAREDES BLOCO CAIXA D'ÁGUA/BARRILHETE	(P1+P2+P3+P4)*H*R	4,30	8,74	8,74	4,28	4,28
PAREDES PLATIBANDA INTERNA BLOCO CAMARINS E ADM TEATRO	(P1+P2+P3+P4)*H*R	1,25	22,48	22,48	5,20	5,20
PAREDES INTERNAS PLATIBANDA DO MEZANINO	(P1+P2+P3+P4)*H*R	1,37	6,51	6,51	5,45	5,45
PAREDES INTERNAS PLATIBANDA BLOCO COZINHA E PATIO RECREATIVO COBERTO	(P1+P2+P3+P4)*H*R	0,87	10,95	10,95	21,37	21,37
PAREDES INTERNAS PATIO RECREATIVO COBERTO	(P1+P2+P3+P4)*H*R	3,95	10,00	6,74	21,37	5,65
PAREDES INTERNAS PLATIBANDA BWCs E PCDS EXTERNOS	(P1+P2+P3+P4)*H*R	0,70	3,75	3,75	10,65	10,65
DESCONTOS P0	(P1+P2+P3+P4)*H*R	1,20	0,80	0,00	0,00	0,00
DESCONTOS P2	(P1+P2+P3+P4)*H*R	2,10	0,80	0,00	0,00	0,00
DESCONTOS P4	(P1+P2+P3+P4)*H*R	2,10	0,90	0,00	0,00	0,00
DESCONTOS P5	(P1+P2+P3+P4)*H*R	2,10	1,00	0,00	0,00	0,00
DESCONTOS P6	(P1+P2+P3+P4)*H*R	2,10	1,20	0,00	0,00	0,00
DESCONTOS P7	(P1+P2+P3+P4)*H*R	2,10	1,20	0,00	0,00	0,00
DESCONTOS P8	(P1+P2+P3+P4)*H*R	2,10	1,20	0,00	0,00	0,00
DESCONTOS P12	(P1+P2+P3+P4)*H*R	3,00	3,00	0,00	0,00	0,00
DESCONTOS P13	(P1+P2+P3+P4)*H*R	2,10	0,80	0,00	0,00	0,00
DESCONTOS P14	(P1+P2+P3+P4)*H*R	2,10	1,00	0,00	0,00	0,00
DESCONTOS P15	(P1+P2+P3+P4)*H*R	3,20	1,20	0,00	0,00	0,00
DESCONTOS P16	(P1+P2+P3+P4)*H*R	2,15	1,45	0,00	0,00	0,00
DESCONTOS P17	(P1+P2+P3+P4)*H*R	2,75	2,14	0,00	0,00	0,00
DESCONTOS J1	(P1+P2+P3+P4)*H*R	0,60	0,80	0,00	0,00	0,00
DESCONTOS J2	(P1+P2+P3+P4)*H*R	0,60	1,10	0,00	0,00	0,00
DESCONTOS J3	(P1+P2+P3+P4)*H*R	0,90	1,15	0,00	0,00	0,00
DESCONTOS J4	(P1+P2+P3+P4)*H*R	0,60	1,45	0,00	0,00	0,00
DESCONTOS J5	(P1+P2+P3+P4)*H*R	0,60	1,60	0,00	0,00	0,00
DESCONTOS J6	(P1+P2+P3+P4)*H*R	0,60	1,70	0,00	0,00	0,00

MEMÓRIAS DE CÁLCULO			
OBRA:	REFORMA E AMPLIAÇÃO DA ESCOLA DE ARTES - TEATRO MARQUISE BRANCA	DATA: 01/11/2023	BDI: 20,34%
DESCRIÇÃO:	REFORMAR E AMPLIAR A ESCOLA DE ARTES - TEATRO MARQUISE BRANCA	FONTE:	
LOCAL:	AV. PADRE CÍCERO, S/N - SALESIANOS, JUAZEIRO DO NORTE - CE	SEINFRA	028 SEM DESONERAÇÃO 114,15% 71,31% 10/2023
CLIENTE:	SECRETARIA DE EDUCAÇÃO DE JUAZEIRO DO NORTE - SEDUC	SINAPI	2023/09 SEM DESONERAÇÃO 114,15% 71,31% 10/2023
UNIDADES:	1414.5M2	Composição	PRÓPRIA 0,00% 0,00%
VALOR POR UNIDADE:	R\$ 4.532,05		

		H	P1	P2	P3	P4
DESCONTOS J7	(P1+P2+P3+P4)*H*R	1,40	2,40	0,00	0,00	0,00
DESCONTOS J8	(P1+P2+P3+P4)*H*R	0,60	2,50	0,00	0,00	0,00
DESCONTOS J9	(P1+P2+P3+P4)*H*R	0,60	2,95	0,00	0,00	0,00
DESCONTOS J10	(P1+P2+P3+P4)*H*R	0,60	3,00	0,00	0,00	0,00
DESCONTOS J11	(P1+P2+P3+P4)*H*R	0,60	3,20	0,00	0,00	0,00
DESCONTOS J12	(P1+P2+P3+P4)*H*R	0,60	3,30	0,00	0,00	0,00
DESCONTOS J13	(P1+P2+P3+P4)*H*R	0,60	3,60	0,00	0,00	0,00
DESCONTOS J14	(P1+P2+P3+P4)*H*R	0,60	2,40	0,00	0,00	0,00
DESCONTOS J15	(P1+P2+P3+P4)*H*R	0,90	4,30	0,00	0,00	0,00
DESCONTOS J16	(P1+P2+P3+P4)*H*R	0,90	4,90	0,00	0,00	0,00
DESCONTOS J17	(P1+P2+P3+P4)*H*R	1,00	0,90	0,00	0,00	0,00
DESCONTOS J18	(P1+P2+P3+P4)*H*R	0,55	0,80	0,00	0,00	0,00
DESCONTOS J19	(P1+P2+P3+P4)*H*R	0,75	0,95	0,00	0,00	0,00
DESCONTOS J20	(P1+P2+P3+P4)*H*R	2,35	0,45	0,00	0,00	0,00
DESCONTOS J21	(P1+P2+P3+P4)*H*R	1,68	0,50	0,00	0,00	0,00
DESCONTOS J22	(P1+P2+P3+P4)*H*R	0,53	0,80	0,00	0,00	0,00
DESCONTOS J23	(P1+P2+P3+P4)*H*R	0,47	0,80	0,00	0,00	0,00
DESCONTOS J24	(P1+P2+P3+P4)*H*R	0,53	0,90	0,00	0,00	0,00
DESCONTOS J25	(P1+P2+P3+P4)*H*R	0,75	0,95	0,00	0,00	0,00
DESCONTOS J26	(P1+P2+P3+P4)*H*R	0,47	1,45	0,00	0,00	0,00
DESCONTOS J27	(P1+P2+P3+P4)*H*R	1,60	1,75	0,00	0,00	0,00
DESCONTOS J28	(P1+P2+P3+P4)*H*R	2,90	1,55	0,00	0,00	0,00
DESCONTOS J29	(P1+P2+P3+P4)*H*R	1,45	1,00	0,00	0,00	0,00
DESCONTOS ABERTURAS REFEITÓRIO	(P1+P2+P3+P4)*H*R	2,50	3,90	0,00	0,00	0,00

		R	QTD
PAREDES MUSEU DOS FERROS	(P1+P2+P3+P4)*H*R	1,00	177,26
PAREDES BILHETERIA	(P1+P2+P3+P4)*H*R	1,00	39,01
PAREDES SALA DE CONTROLE	(P1+P2+P3+P4)*H*R	1,00	32,41
PAREDES RECEPÇÃO TEATRO	(P1+P2+P3+P4)*H*R	1,00	58,41
PAREDES ADM TEATRO	(P1+P2+P3+P4)*H*R	1,00	61,92
PAREDES HALL ADM TEATRO	(P1+P2+P3+P4)*H*R	1,00	63,22
PAREDES WC MASC PROXIMO AO ADM TEATRO	(P1+P2+P3+P4)*H*R	1,00	39,31
PAREDES WC FEM PROXIMO AO ADM TEATRO	(P1+P2+P3+P4)*H*R	1,00	39,31
PAREDES PCD PROXIMO AO ADM TEATRO	(P1+P2+P3+P4)*H*R	1,00	25,20
PAREDES SALA TECNICA	(P1+P2+P3+P4)*H*R	1,00	38,48
PAREDES CAMARIM/VESTIARIO	(P1+P2+P3+P4)*H*R	1,00	29,43
PAREDES BWC CAMARIM	(P1+P2+P3+P4)*H*R	1,00	23,71
PAREDES PCD CAMARIM	(P1+P2+P3+P4)*H*R	1,00	26,66
PAREDES CAMARIM VESTIARIO	(P1+P2+P3+P4)*H*R	1,00	33,75
PAREDES CIRCULAÇÃO CAMARINS	(P1+P2+P3+P4)*H*R	1,00	51,53
PAREDES TEATRO	(P1+P2+P3+P4)*H*R	1,00	154,92
PAREDES PALCO PRINCIPAL	(P1+P2+P3+P4)*H*R	1,00	139,86
PAREDES DIRETORIA	(P1+P2+P3+P4)*H*R	1,00	36,12

MEMÓRIAS DE CÁLCULO			
	OBRA:	REFORMA E AMPLIAÇÃO DA ESCOLA DE ARTES - TEATRO MARQUISE BRANCA	DATA : 01/11/2023
	DESCRIÇÃO:	REFORMAR E AMPLIAR A ESCOLA DE ARTES - TEATRO MARQUISE BRANCA	BDI : 20,34%
	LOCAL:	AV. PADRE CÍCERO, S/N - SALESIANOS, JUAZEIRO DO NORTE - CE	SEINFRA 028 SEM DESONERAÇÃO 114,15% 71,31% 10/2023
	CLIENTE:	SECRETARIA DE EDUCAÇÃO DE JUAZEIRO DO NORTE - SEDUC	SINAPI 2023/09 SEM DESONERAÇÃO 114,15% 71,31% 10/2023
	UNIDADES:	1414.5M2	Composição PRÓPRIA 0,00% 0,00%
	VALOR POR UNIDADE:	R\$ 4.532,05	

		R	QTD
PAREDES BWC DIRETORIA	(P1+P2+P3+P4)*H*R	1,00	33,66
PAREDES SECRETARIA/COORDENAÇÃO	(P1+P2+P3+P4)*H*R	1,00	47,47
PAREDES ALMOXARIFADO	(P1+P2+P3+P4)*H*R	1,00	26,68
PAREDES SALA DOS PROFESSORES	(P1+P2+P3+P4)*H*R	1,00	49,41
PAREDES WC SECRETARIA/COORDENAÇÃO	(P1+P2+P3+P4)*H*R	1,00	17,28
PAREDES WC SALA DOS PROFESSORES	(P1+P2+P3+P4)*H*R	1,00	17,28
PAREDES CAFETERIA	(P1+P2+P3+P4)*H*R	1,00	27,83
PAREDES COZINHA	(P1+P2+P3+P4)*H*R	1,00	50,67
PAREDES DESPESA	(P1+P2+P3+P4)*H*R	1,00	20,67
PAREDES WC MASC PROXIMO A COZINHA	(P1+P2+P3+P4)*H*R	1,00	26,77
PAREDES WC FEM PROXIMO A COZINHA	(P1+P2+P3+P4)*H*R	1,00	26,39
PAREDES PCD PROXIMO A COZINHA	(P1+P2+P3+P4)*H*R	1,00	19,48
PAREDES HALL PROXIMO A COZINHA	(P1+P2+P3+P4)*H*R	1,00	27,72
PAREDES SALA DE DANÇA 01 E SALA DE DANÇA 02	(P1+P2+P3+P4)*H*R	1,00	73,22
PAREDES OFICINA 01	(P1+P2+P3+P4)*H*R	1,00	54,32
PAREDES OFICINA 02	(P1+P2+P3+P4)*H*R	1,00	53,41
PAREDES SALA DE ESTUDOS	(P1+P2+P3+P4)*H*R	1,00	57,82
PAREDES DML PROXIMO A SALA DE ESTUDOS	(P1+P2+P3+P4)*H*R	1,00	21,49
PAREDES CIRCULAÇÃO PROXIMO AS OFICINAS	(P1+P2+P3+P4)*H*R	1,00	81,84
PAREDES ESCADARIA PROXIMO AS SALAS DE DANÇAS	(P1+P2+P3+P4)*H*R	1,00	45,83
PAREDES ESCADARIA PROXIMO AS SALAS DE CANTO E MUSICA	(P1+P2+P3+P4)*H*R	1,00	57,72
PAREDES CIRCULAÇÃO PROXIMO AS SALAS DE AULAS	(P1+P2+P3+P4)*H*R	1,00	42,66
PAREDES SALA DE MUSICA E CANTO	(P1+P2+P3+P4)*H*R	1,00	81,32
PAREDES SALA DE AULA 01	(P1+P2+P3+P4)*H*R	1,00	54,32
PAREDES SALA DE AULA 02	(P1+P2+P3+P4)*H*R	1,00	53,41
PAREDES OFICINA 03	(P1+P2+P3+P4)*H*R	1,00	69,23
PAREDES DML PROXIMO A OFICINA 03	(P1+P2+P3+P4)*H*R	1,00	18,90
PAREDES DEPOSITO PROXIMO A OFICINA 03	(P1+P2+P3+P4)*H*R	1,00	21,49
PAREDES PCD 01 PROXIMO AO PALCO EXTERNO	(P1+P2+P3+P4)*H*R	1,00	19,01
PAREDES HALL 01 PROXIMO AO PALCO EXTERNO	(P1+P2+P3+P4)*H*R	1,00	18,71
PAREDES BWC MASC PROXIMO AO PALCO EXTERNO	(P1+P2+P3+P4)*H*R	1,00	37,26
PAREDES BWC FEM PROXIMO AO PALCO EXTERNO	(P1+P2+P3+P4)*H*R	1,00	37,26
PAREDES PCD 02 PROXIMO AO PALCO EXTERNO	(P1+P2+P3+P4)*H*R	1,00	18,71
PAREDES HALL 02 PROXIMO AO PALCO EXTERNO	(P1+P2+P3+P4)*H*R	1,00	18,36
PAREDES MEZANINO	(P1+P2+P3+P4)*H*R	1,00	80,13
PAREDES MURO FRENTE	(P1+P2+P3+P4)*H*R	1,00	41,82
PAREDES MURO LATERAL PROXIMO PATIO MULTIUSO	(P1+P2+P3+P4)*H*R	1,00	304,62

MEMÓRIAS DE CÁLCULO

 PREFEITURA MUNICIPAL DE JUAZEIRO DO NORTE	OBRA:	REFORMA E AMPLIAÇÃO DA ESCOLA DE ARTES - TEATRO MARQUISE BRANCA	DATA: 01/11/2023	BDI: 20,34%			
	DESCRIÇÃO:	REFORMAR E AMPLIAR A ESCOLA DE ARTES - TEATRO MARQUISE BRANCA	FONTE:	VALIDADE:			
	LOCAL:	AV. PADRE CICERO, S/N - SALESIANOS, JUAZEIRO DO NORTE - CE	SEINFRA	028 SEM DESONERAÇÃO	114,15%	71,31%	10/2023
	CLIENTE:	SECRETARIA DE EDUCAÇÃO DE JUAZEIRO DO NORTE - SEDUC	SINAPI	2023/09 SEM DESONERAÇÃO	114,15%	71,31%	10/2023
	UNIDADES:	1414.5M2	Composição	PRÓPRIA	0,00%	0,00%	
	VALOR POR UNIDADE:	R\$ 4.532,05					

		R	QTD
PAREDES MURO LATERAL PROXIMO A COZINHA	(P1+P2+P3+P4)*H*R	1,00	293,70
PAREDES MURO FUNDO	(P1+P2+P3+P4)*H*R	1,00	194,70
PAREDES EXTERNAS FRENTE 01	(P1+P2+P3+P4)*H*R	1,00	27,97
PAREDES EXTERNAS FRENTE 02	(P1+P2+P3+P4)*H*R	1,00	66,48
PAREDES EXTERNAS LATERAL MUSEU DOS FERROS	(P1+P2+P3+P4)*H*R	1,00	74,48
PAREDES EXTERNAS LATERAL ADM TEATRO E CAMARINS	(P1+P2+P3+P4)*H*R	1,00	113,88
PAREDES EXTERNAS MEZANINO	(P1+P2+P3+P4)*H*R	1,00	94,14
PAREDES EXTERNAS LATERAL PLATIBANDA TEATRO	(P1+P2+P3+P4)*H*R	2,00	254,67
PAREDES EXTERNAS LATERAL PLATIBANDA DIRETORIA	(P1+P2+P3+P4)*H*R	2,00	153,12
PAREDES EXTERNAS LATERAL COZINHA E REFEITORIO	(P1+P2+P3+P4)*H*R	1,00	159,38
PAREDES EXTERNAS PILARES PATIO RECREATIVO COBERTO	(P1+P2+P3+P4)*H*R	3,00	7,95
PAREDES EXTERNAS PAVIMENTO TERREO E SUPERIOR NOVOS VISTAS 01 E 02	(P1+P2+P3+P4)*H*R	1,00	222,89
PAREDES EXTERNAS PAVIMENTO TERREO E SUPERIOR NOVOS VISTAS 03 E 04	(P1+P2+P3+P4)*H*R	1,00	107,85
PAREDES EXTERNAS DOS BWCS E PCDS EXTERNOS VISTAS 02 E 03	(P1+P2+P3+P4)*H*R	1,00	57,82
PAREDES INTERNAS PATIO MULTIUSO VISTA 03	(P1+P2+P3+P4)*H*R	1,00	77,51
PAREDES CIRCULAÇÃO INTERNA PROXIMO A DIRETORIA	(P1+P2+P3+P4)*H*R	1,00	138,99
PAREDES INTERNAS FUNDO PALCO EXTERNO	(P1+P2+P3+P4)*H*R	1,00	63,18
PAREDES PLATIBANDA INTERNA BLOCO SALAS DE AULAS E OFICINAS	(P1+P2+P3+P4)*H*R	1,00	72,48
PAREDES BLOCO CAIXA D'ÁGUA/BARRILHETE	(P1+P2+P3+P4)*H*R	2,00	223,94
PAREDES PLATIBANDA INTERNA BLOCO CAMARINS E ADM TEATRO	(P1+P2+P3+P4)*H*R	1,00	69,20
PAREDES INTERNAS PLATIBANDA DO MEZANINO	(P1+P2+P3+P4)*H*R	1,00	32,77
PAREDES INTERNAS PLATIBANDA BLOCO COZINHA E PATIO RECREATIVO COBERTO	(P1+P2+P3+P4)*H*R	1,00	56,24
PAREDES INTERNAS PATIO RECREATIVO COBERTO	(P1+P2+P3+P4)*H*R	1,00	172,85
PAREDES INTERNAS PLATIBANDA BWCS E PCDS EXTERNOS	(P1+P2+P3+P4)*H*R	1,00	20,16
DESCONTOS P0	(P1+P2+P3+P4)*H*R	-4,00	-3,84
DESCONTOS P2	(P1+P2+P3+P4)*H*R	-60,00	-100,80
DESCONTOS P4	(P1+P2+P3+P4)*H*R	-20,00	-37,80
DESCONTOS P5	(P1+P2+P3+P4)*H*R	-2,00	-4,20

MEMÓRIAS DE CÁLCULO

	OBRA:	REFORMA E AMPLIAÇÃO DA ESCOLA DE ARTES - TEATRO MARQUISE BRANCA	DATA:	01/11/2023	BDI:	20,34%
	DESCRIÇÃO:	REFORMAR E AMPLIAR A ESCOLA DE ARTES - TEATRO MARQUISE BRANCA	FONTE:	SEINFRA	028 SEM DESONERAÇÃO	114,15% 71,31% 10/2023
	LOCAL:	AV. PADRE CÍCERO, S/N - SALESIANOS, JUAZEIRO DO NORTE - CE	SINAPI:	2023/09 SEM DESONERAÇÃO	114,15% 71,31% 10/2023	
	CLIENTE:	SECRETARIA DE EDUCAÇÃO DE JUAZEIRO DO NORTE - SEDUC	Composição:	PRÓPRIA	0,00% 0,00%	
	UNIDADES:	1414.5M2				
	VALOR POR UNIDADE:	R\$ 4.532,05				

		R	QTD
DESCONTOS P6	(P1+P2+P3+P4)*H*R	-2,00	-5,04
DESCONTOS P7	(P1+P2+P3+P4)*H*R	-2,00	-5,04
DESCONTOS P8	(P1+P2+P3+P4)*H*R	-2,00	-5,04
DESCONTOS P12	(P1+P2+P3+P4)*H*R	-4,00	-36,00
DESCONTOS P13	(P1+P2+P3+P4)*H*R	-2,00	-3,36
DESCONTOS P14	(P1+P2+P3+P4)*H*R	-2,00	-4,20
DESCONTOS P15	(P1+P2+P3+P4)*H*R	-4,00	-15,36
DESCONTOS P16	(P1+P2+P3+P4)*H*R	-2,00	-6,24
DESCONTOS P17	(P1+P2+P3+P4)*H*R	-4,00	-23,54
DESCONTOS J1	(P1+P2+P3+P4)*H*R	-4,00	-1,92
DESCONTOS J2	(P1+P2+P3+P4)*H*R	-2,00	-1,32
DESCONTOS J3	(P1+P2+P3+P4)*H*R	-2,00	-2,07
DESCONTOS J4	(P1+P2+P3+P4)*H*R	-3,00	-2,61
DESCONTOS J5	(P1+P2+P3+P4)*H*R	-4,00	-3,84
DESCONTOS J6	(P1+P2+P3+P4)*H*R	-4,00	-4,08
DESCONTOS J7	(P1+P2+P3+P4)*H*R	-2,00	-6,72
DESCONTOS J8	(P1+P2+P3+P4)*H*R	-4,00	-6,00
DESCONTOS J9	(P1+P2+P3+P4)*H*R	-8,00	-14,16
DESCONTOS J10	(P1+P2+P3+P4)*H*R	-14,00	-25,20
DESCONTOS J11	(P1+P2+P3+P4)*H*R	-4,00	-7,68
DESCONTOS J12	(P1+P2+P3+P4)*H*R	-2,00	-3,96
DESCONTOS J13	(P1+P2+P3+P4)*H*R	-4,00	-8,64
DESCONTOS J14	(P1+P2+P3+P4)*H*R	-2,00	-2,88
DESCONTOS J15	(P1+P2+P3+P4)*H*R	-4,00	-15,48
DESCONTOS J16	(P1+P2+P3+P4)*H*R	-4,00	-17,64
DESCONTOS J17	(P1+P2+P3+P4)*H*R	-2,00	-1,80
DESCONTOS J18	(P1+P2+P3+P4)*H*R	-2,00	-0,88
DESCONTOS J19	(P1+P2+P3+P4)*H*R	-2,00	-1,43
DESCONTOS J20	(P1+P2+P3+P4)*H*R	-4,00	-4,23
DESCONTOS J21	(P1+P2+P3+P4)*H*R	-8,00	-6,72
DESCONTOS J22	(P1+P2+P3+P4)*H*R	-2,00	-0,85
DESCONTOS J23	(P1+P2+P3+P4)*H*R	-6,00	-2,26
DESCONTOS J24	(P1+P2+P3+P4)*H*R	-6,00	-2,86
DESCONTOS J25	(P1+P2+P3+P4)*H*R	-2,00	-1,43
DESCONTOS J26	(P1+P2+P3+P4)*H*R	-2,00	-1,36
DESCONTOS J27	(P1+P2+P3+P4)*H*R	-8,00	-22,40
DESCONTOS J28	(P1+P2+P3+P4)*H*R	-4,00	-17,98
DESCONTOS J29	(P1+P2+P3+P4)*H*R	-8,00	-11,60
DESCONTOS ABERTURAS REFEITÓRIO	(P1+P2+P3+P4)*H*R	-6,00	-58,50
			5.071,45

1.8.2. 87777 EMBOÇO OU MASSA ÚNICA EM ARGAMASSA TRAÇO 1:2:8, PREPARO MANUAL, APLICADA MANUALMENTE EM PANOS DE FACHADA COM PRESENÇA DE VÃOS, ESPESSURA DE 25 MM. AF_08/2022 (M2)

		H	P1	P2	P3	P4
PAREDES MUSEU DOS FERROS	(P1+P2+P3+P4)*H*R	4,76	13,32	13,32	5,30	5,30
PAREDES BILHETERIA	(P1+P2+P3+P4)*H*R	3,30	3,15	3,15	2,76	2,76
PAREDES SALA DE CONTROLE	(P1+P2+P3+P4)*H*R	3,30	2,76	2,76	2,15	2,15