**RELATÓRIO ANALÍTICO - COMPOSIÇÕES DE CUSTOS**

OBRA:	SALDO REMANESCENTE DA REFORMA DA BIBLIOTECA MUNICIPAL DR. POSSIDÔNIO DA SILVA BEM	DATA: 16/02/2022	BDI: 20,34%			
DESCRIÇÃO:	REVITALIZAÇÃO E REFORMA DA BIBLIOTECA MUNICIPAL	FORTE	PERÍODO	HORA	MES	REF.
LOCAL:	JUAZEIRO DO NORTE - CE	SEINFRA	027 SEM DESONERAÇÃO	112,76%	71,07%	05/2021
CLIENTE:	SECRETARIA DE EDUCAÇÃO DE JUAZEIRO DO NORTE - SEDUC	SINAPI	2021/12 SEM DESONERAÇÃO	112,51%	70,80%	01/2022
			COMPOSIÇÕES PRÓPRIAS	0,00%	0,00%	

MAO DE OBRA	FORTE	UNID	COEFICIENTE	PREÇO UNITÁRIO	TOTAL
12391 PEDREIRO	SEINFRA	H	1,30000000	23,1700	30,1210
12543 SERVENTE	SEINFRA	H	13,00000000	17,1400	222,8200
TOTAL MAO DE OBRA:					262,9410
VALOR:					262,94

COMISSÃO DE LICITAÇÃO
Folha Nº 2510

11.35. C3909 - SOLDA EXOTÉRMICA (UN)

MAO DE OBRA	FORTE	UNID	COEFICIENTE	PREÇO UNITÁRIO	TOTAL
12312 ELETRICISTA	SEINFRA	H	0,08000000	23,1700	1,8536
12543 SERVENTE	SEINFRA	H	0,08000000	17,1400	1,3712
TOTAL MAO DE OBRA:					3,2248

MATERIAL	FORTE	UNID	COEFICIENTE	PREÇO UNITÁRIO	TOTAL
17377 CARTUCHO DE SOLDA EXOTÉRMICA N.º 90	SEINFRA	UN	1,00000000	26,2900	26,2900
17378 IGNEX - PALITO IGNITOR PARA SOLDA EXOTÉRMICA	SEINFRA	UN	1,00000000	3,7600	3,7600
17379 MOLDE P/ SOLDA TIPO "T" ATÉ 35mm²	SEINFRA	UN	0,04000000	194,6800	7,7872
TOTAL MATERIAL:					37,8372
VALOR:					41,06

12.1. C3586 - CAIXA SIFONADA 150X150X50cm COM GRELHA - PADRÃO POPULAR (UN)

MAO DE OBRA	FORTE	UNID	COEFICIENTE	PREÇO UNITÁRIO	TOTAL
10043 AJUDANTE DE ENCANADOR	SEINFRA	H	0,50000000	18,6300	9,3150
12320 ENCANADOR	SEINFRA	H	0,50000000	22,7200	11,3600
TOTAL MAO DE OBRA:					20,6750

MATERIAL	FORTE	UNID	COEFICIENTE	PREÇO UNITÁRIO	TOTAL
10435 CAIXA SIFONADA 150 x 150 x 50 COM GRELHA	SEINFRA	UN	1,00000000	30,0000	30,0000
TOTAL MATERIAL:					30,0000
VALOR:					50,68

12.2. C1948 - PONTO HIDRÁULICO, MATERIAL E EXECUÇÃO (PT)

MAO DE OBRA	FORTE	UNID	COEFICIENTE	PREÇO UNITÁRIO	TOTAL
10043 AJUDANTE DE ENCANADOR	SEINFRA	H	3,00000000	18,6300	55,8900
12320 ENCANADOR	SEINFRA	H	3,00000000	22,7200	68,1600
12543 SERVENTE	SEINFRA	H	2,50000000	17,1400	42,8500
TOTAL MAO DE OBRA:					166,9000

MATERIAL	FORTE	UNID	COEFICIENTE	PREÇO UNITÁRIO	TOTAL
10108 AREIA GROSSA	SEINFRA	M3	0,00350000	74,7200	0,2615
10441 CAL HIDRATADA	SEINFRA	KG	2,50000000	1,1000	2,7500
10805 CIMENTO PORTLAND	SEINFRA	KG	2,50000000	0,5600	1,4000
10884 COTOVELO PVC SOLDAVEL DE 25MM	SEINFRA	UN	2,00000000	0,5900	1,1800
10885 COTOVELO PVC SOLDAVEL DE 32MM	SEINFRA	UN	4,00000000	1,7600	7,0400
11293 JOELHO PVC ROSCAVEL DE 1"	SEINFRA	UN	1,00000000	4,9800	4,9800
11412 LUVA PVC SOLDAVEL DE 32MM	SEINFRA	UN	2,00000000	1,5500	3,1000
11426 LUVA REDUÇÃO PVC SOLDAVEL DE 32X25MM	SEINFRA	UN	1,00000000	2,9600	2,9600

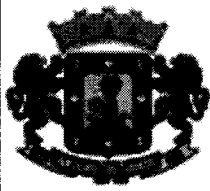
**RELATÓRIO ANALÍTICO - COMPOSIÇÕES DE CUSTOS**

OBRA:	SALDO REMANESCENTE DA REFORMA DA BIBLIOTECA MUNICIPAL DR. POSSIDÔNIO DA SILVA BEM	DATA: 16/02/2022	BDI: 20,34%		
DESCRIÇÃO:	REVITALIZAÇÃO E REFORMA DA BIBLIOTECA MUNICIPAL	FONTE:	ORÇÃO:	DIÁRIA:	RES:
LOCAL:	JUAZEIRO DO NORTE - CE	SEINFRA	027 SEM DESONERAÇÃO	112,76%	71,07%
CLIENTE:	SECRETARIA DE EDUCAÇÃO DE JUAZEIRO DO NORTE - SEDUC	SEINFRA	2021/12 SEM DESONERAÇÃO	112,51%	70,80%
			COMPOSIÇÕES PRÓPRIAS	0,00%	0,00%

I1973	TE PVC SOLDAVEL 32MM	SEINFRA	UN	1,00000000	3,3300	3,3300
I2200	TUBO PVC SOLDAVEL DE 25MM (3/4')	SEINFRA	M	1,20000000	2,9900	3,5880
I2201	TUBO PVC SOLDAVEL DE 32MM (1')	SEINFRA	M	5,00000000	6,7100	33,5500
TOTAL MATERIAL:						64,1395
VALOR:						231,04

COMISSÃO DE LICITAÇÃO

Folha Nº 252**12.3. C1950 - PONTO SANITÁRIO, MATERIAL E EXECUÇÃO (PT)**

MAO DE OBRA	FONTE	UNID	COEFICIENTE	PREÇO UNITÁRIO	TOTAL
I0043	AJUDANTE DE ENCANADOR	SEINFRA	H	3,00000000	55,8900
I2320	ENCANADOR	SEINFRA	H	3,00000000	68,1600
I2543	SERVENTE	SEINFRA	H	2,50000000	42,8500
TOTAL MAO DE OBRA:					166,9000

MATERIAL	FONTE	UNID	COEFICIENTE	PREÇO UNITÁRIO	TOTAL
I0108	AREIA GROSSA	SEINFRA	M3	0,00400000	0,2989
I0441	CAL HIDRATADA	SEINFRA	KG	3,00000000	3,3000
I0805	CIMENTO PORTLAND	SEINFRA	KG	3,00000000	1,6800
I1282	JOELHO PVC PARA ESGOTO DE 100MM	SEINFRA	UN	1,00000000	6,1600
I1283	JOELHO PVC PARA ESGOTO DE 40MM	SEINFRA	UN	2,00000000	2,7800
I1284	JOELHO PVC PARA ESGOTO DE 50MM	SEINFRA	UN	1,00000000	1,8600
I2012	TE PVC PARA ESGOTO DE 100MM (4")	SEINFRA	UN	1,00000000	11,8300
I2013	TE PVC PARA ESGOTO DE 40MM (1 1/2")	SEINFRA	UN	1,00000000	2,3900
I2193	TUBO PVC ESGOTO DE 100MM (4") - (NBR 5688)	SEINFRA	M	0,33000000	3,5772
I2194	TUBO PVC ESGOTO DE 40MM (1 1/2") - (NBR 5688)	SEINFRA	M	1,50000000	5,8650
I2195	TUBO PVC ESGOTO DE 50MM (2") - (NBR 5688)	SEINFRA	M	0,50000000	3,3250
TOTAL MATERIAL:					43,0661
VALOR:					209,97

12.4. C2093 - RALO SECO PVC RÍGIDO (UN)

MAO DE OBRA	FONTE	UNID	COEFICIENTE	PREÇO UNITÁRIO	TOTAL
I0043	AJUDANTE DE ENCANADOR	SEINFRA	H	0,98000000	18,2574
I2320	ENCANADOR	SEINFRA	H	0,98000000	22,2656
TOTAL MAO DE OBRA:					40,5230

MATERIAL	FONTE	UNID	COEFICIENTE	PREÇO UNITÁRIO	TOTAL
I1770	RALO SECO PVC 10 CM COM GRELA BRANCA	SEINFRA	UN	1,00000000	9,1200
TOTAL MATERIAL:					9,1200
VALOR:					49,64

12.5. C1437 - GRELHA DE FERRO P/CANALETAS (M2)

EQUIPAMENTO	FONTE	UNID	COEFICIENTE	PREÇO UNITÁRIO	TOTAL
I0749	MÁQUINA DE SOLDA (CHP)	SEINFRA	H	1,20000000	0,0732
TOTAL EQUIPAMENTO:					0,0732

MAO DE OBRA	FONTE	UNID	COEFICIENTE	PREÇO UNITÁRIO	TOTAL
I0046	AJUDANTE DE SERRALHEIRO	SEINFRA	H	1,50000000	27,9450

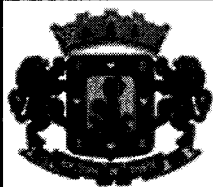
**RELATÓRIO ANALÍTICO - COMPOSIÇÕES DE CUSTOS**

OBRA:	SALDO REMANESCENTE DA REFORMA DA BIBLIOTECA MUNICIPAL DR. POSSIDÔNIO DA SILVA BEM	DATA: 16/02/2022	BDI: 20,34%			
DESCRIÇÃO:	REVITALIZAÇÃO E REFORMA DA BIBLIOTECA MUNICIPAL	FONTE:	MORA:	MES:	REF:	
LOCAL:	JUAZEIRO DO NORTE - CE	SEINFRA	027 SEM DESONERAÇÃO	112,76%	71,07%	05/2021
CLIENTE:	SECRETARIA DE EDUCAÇÃO DE JUAZEIRO DO NORTE - SEDUC	SINAPI	2021/12 SEM DESONERAÇÃO	112,51%	70,80%	01/2022
			COMPOSIÇÕES PRÓPRIAS	0,00%	0,00%	

11858	SERRALHEIRO	SEINFRA	H	1,50000000	23,1700	34,7550
TOTAL MAO DE OBRA:						62,7000

MATERIAL	FONTE	UND	COEFICIENTE	PREÇO UNITÁRIO	TOTAL
10163	SEINFRA	KG	13,02500000	9,5000	123,7375
10208	SEINFRA	M	2,10000000	19,7300	41,4330
11061	SEINFRA	KG	1,20000000	18,1900	21,8280
TOTAL MATERIAL:					186,9985
VALOR:					249,77

COMISSÃO DE LICITAÇÃO

Folha Nº 253

12.6. C2598 - TUBO PVC BRANCO P/ESGOTO D=75mm (3") (M)

MAO DE OBRA	FONTE	UND	COEFICIENTE	PREÇO UNITÁRIO	TOTAL
10043	SEINFRA	H	0,48000000	18,6300	8,9424
12320	SEINFRA	H	0,48000000	22,7200	10,9056
TOTAL MAO DE OBRA:					19,8480

MATERIAL	FONTE	UND	COEFICIENTE	PREÇO UNITÁRIO	TOTAL
10026	SEINFRA	KG	0,01700000	45,1600	0,7677
11888	SEINFRA	L	0,02600000	39,2200	1,0197
12196	SEINFRA	M	1,01000000	9,6000	9,6960
TOTAL MATERIAL:					11,4834
VALOR:					31,33

12.7. C2616 - TUBO PVC SOLD. MARROM D= 25mm (3/4") (M)

MAO DE OBRA	FONTE	UND	COEFICIENTE	PREÇO UNITÁRIO	TOTAL
10043	SEINFRA	H	0,12000000	18,6300	2,2356
12320	SEINFRA	H	0,12000000	22,7200	2,7264
TOTAL MAO DE OBRA:					4,9620

MATERIAL	FONTE	UND	COEFICIENTE	PREÇO UNITÁRIO	TOTAL
10026	SEINFRA	KG	0,00050000	45,1600	0,0226
11888	SEINFRA	L	0,00020000	39,2200	0,0078
12200	SEINFRA	M	1,01000000	2,9900	3,0199
TOTAL MATERIAL:					3,0503
VALOR:					8,01

12.8. C2381 - TÊ PVC SOLD. MARROM D= 25mm (3/4") (UN)

MAO DE OBRA	FONTE	UND	COEFICIENTE	PREÇO UNITÁRIO	TOTAL
10043	SEINFRA	H	0,19000000	18,6300	3,5397
12320	SEINFRA	H	0,19000000	22,7200	4,3168
TOTAL MAO DE OBRA:					7,8565

MATERIAL	FONTE	UND	COEFICIENTE	PREÇO UNITÁRIO	TOTAL
10026	SEINFRA	KG	0,00900000	45,1600	0,4064
11888	SEINFRA	L	0,00360000	39,2200	0,1412
11972	SEINFRA	UN	1,00000000	1,0000	1,0000

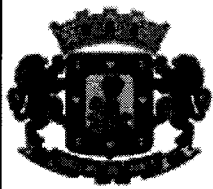
**RELATÓRIO ANALÍTICO - COMPOSIÇÕES DE CUSTOS**

OBRA:	SALDO REMANESCENTE DA REFORMA DA BIBLIOTECA MUNICIPAL DR. POSSIDÔNIO DA SILVA BEM	DATA: 16/02/2022	BDI: 20,34%			
DESCRIÇÃO:	REVITALIZAÇÃO E REFORMA DA BIBLIOTECA MUNICIPAL	ORÇÃO	FORÇA	REB	REZ	
LOCAL:	JUAZEIRO DO NORTE - CE	SEINFRA	027 SEM DESONERAÇÃO	112,76%	71,07%	05/2021
CLIENTE:	SECRETARIA DE EDUCAÇÃO DE JUAZEIRO DO NORTE - SEDUC	SINAPI	2021/12 SEM DESONERAÇÃO	112,51%	70,80%	01/2022
			COMPOSIÇÕES PRÓPRIAS	0,00%	0,00%	

COMISSÃO DE LICITAÇÃO

Folha Nº 254

TOTAL MATERIAL:	1,5476
VALOR:	9,40

12.9. C1526 - JOELHO 90 PVC SOLD./ROSCA. D= 25mmX3/4" (UN)

MAO DE OBRA	FONTE	UNID	COEFICIENTE	PREÇO UNITÁRIO	TOTAL	
I0043	AJUDANTE DE ENCANADOR	SEINFRA	H	0,20000000	18,6300	3,7260
I2320	ENCANADOR	SEINFRA	H	0,20000000	22,7200	4,5440
TOTAL MAO DE OBRA:					8,2700	

MATERIAL	FONTE	UNID	COEFICIENTE	PREÇO UNITÁRIO	TOTAL	
I0026	ADESIVO PARA TUBO DE PVC RIGIDO	SEINFRA	KG	0,00250000	45,1600	0,1129
I1180	FITA DE VEDAÇÃO	SEINFRA	M	0,40000000	0,2800	0,1120
I1303	JOELHO PVC SOLDAVEL COM ROSCA DE 25X3/4"	SEINFRA	UN	1,00000000	2,6800	2,6800
I1888	SOLUÇÃO LIMPADORA PARA PVC RIGIDO	SEINFRA	L	0,00400000	39,2200	0,1569
TOTAL MATERIAL:					3,0618	
VALOR:					11,33	

12.10. C2506 - TORNEIRA DE PRESSÃO P/JARDIM DE 3/4" (UN)

MAO DE OBRA	FONTE	UNID	COEFICIENTE	PREÇO UNITÁRIO	TOTAL	
I0043	AJUDANTE DE ENCANADOR	SEINFRA	H	0,50000000	18,6300	9,3150
I2320	ENCANADOR	SEINFRA	H	0,25000000	22,7200	5,6800
TOTAL MAO DE OBRA:					14,9950	

MATERIAL	FONTE	UNID	COEFICIENTE	PREÇO UNITÁRIO	TOTAL	
I1180	FITA DE VEDAÇÃO	SEINFRA	M	1,00000000	0,2800	0,2800
I2133	TORNEIRA DE PRESSÃO P/ JARDIM DE 3/4"	SEINFRA	UN	1,00000000	14,1000	14,1000
TOTAL MATERIAL:					14,3800	
VALOR:					29,38	

12.11. C2718 - DESLOCAMENTO DE HIDRÔMETRO C/ CAIXA OU CAVALETE (UN)

EQUIPAMENTO	FONTE	UNID	COEFICIENTE	PREÇO UNITÁRIO	TOTAL	
I0786	VEÍCULO UTILITÁRIO KOMBI (CHP)	SEINFRA	H	0,20000000	78,8208	15,7642
TOTAL EQUIPAMENTO:					15,7642	

MAO DE OBRA	FONTE	UNID	COEFICIENTE	PREÇO UNITÁRIO	TOTAL	
I2320	ENCANADOR	SEINFRA	H	0,70000000	22,7200	15,9040
I2543	SERVENTE	SEINFRA	H	0,70000000	17,1400	11,9980
TOTAL MAO DE OBRA:					27,9020	

MATERIAL	FONTE	UNID	COEFICIENTE	PREÇO UNITÁRIO	TOTAL	
I0019	ADAPTADOR PVC SOLDAVEL CURTO LR P/REG. 25x3/4"	SEINFRA	UN	2,00000000	0,7100	1,4200
I0021	ADESIVO 90ML	SEINFRA	UN	0,05000000	5,0000	0,2500
I2200	TUBO PVC SOLDAVEL DE 25MM (3/4')	SEINFRA	M	1,50000000	2,9900	4,4850
I2344	FITA VEDA ROSCA 25M x 3/4"	SEINFRA	UN	0,10000000	6,8900	0,6890
I2363	JOELHO PVC SOLDAVEL 25MM	SEINFRA	UN	3,00000000	1,1700	3,5100
I2368	LINHA DE NYLON REF. 050	SEINFRA	KG	0,00060000	63,0600	0,0378

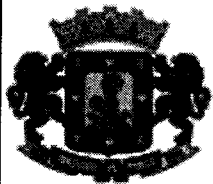

RELATÓRIO ANALÍTICO - COMPOSIÇÕES DE CUSTOS

OBRA:	SALDO REMANESCENTE DA REFORMA DA BIBLIOTECA MUNICIPAL DR. POSSIDÔNIO DA SILVA BEM
DESCRIÇÃO:	REVITALIZAÇÃO E REFORMA DA BIBLIOTECA MUNICIPAL
LOCAL:	JUAZEIRO DO NORTE - CE
CLIENTE:	SECRETARIA DE EDUCAÇÃO DE JUAZEIRO DO NORTE - SEDUC

DATA: 16/02/2022		BDI: 20,34%		
FORTE	UNIDADE	NORA	MES	REP
SEINFRA	027 SEM DESONERAÇÃO	112,76%	71,07%	05/2021
SINAPI	2021/12 SEM DESONERAÇÃO	112,51%	70,80%	01/2022
COMPOSIÇÕES PRÓPRIAS		0,00%	0,00%	

COMISSÃO DE LICITAÇÃO

Folha Nº 255

TOTAL MATERIAL:	10,3918
------------------------	---------

SERVIÇO	DESCRIÇÃO	FORTE	UNID	COEFICIENTE	PREÇO UNITÁRIO	TOTAL
C0170	ARGAMASSA DE CIMENTO E AREIA S/PEN. TRAÇO 1:3	SEINFRA	M3	0,00870000	525,6400	4,5731
C0589	CAIÇÃO EM TRES DEMÃOS EM PAREDES	SEINFRA	M2	0,20000000	7,4700	1,4940
TOTAL SERVIÇO:						6,0671
VALOR:						60,12

12.12. 94796 - TORNEIRA DE BOIA PARA CAIXA D'ÁGUA, ROSCÁVEL, 3/4" - FORNECIMENTO E INSTALAÇÃO. AF_08/2021 (UN)

SERVIÇO	DESCRIÇÃO	FORTE	UNID	COEFICIENTE	PREÇO UNITÁRIO	TOTAL
00003148	FITA VEDA ROSCA EM ROLOS DE 18 MM X 50 M (L X C)	SINAPI	UN	0,00530000	16,59	0,08
00011830	TORNEIRA DE BOIA CONVENCIONAL PARA CAIXA D'AGUA, AGUA FRIA, 3/4", COM HASTE E TORNEIRA METALICOS E BALAO PLASTICO	SINAPI	UN	1,00000000	27,57	27,57
TOTAL MATERIAL:						27,65

SERVIÇO	DESCRIÇÃO	FORTE	UNID	COEFICIENTE	PREÇO UNITÁRIO	TOTAL
88248	AUXILIAR DE ENCANADOR OU BOMBEIRO HIDRÁULICO COM ENCARGOS COMPLEMENTARES	SINAPI	H	0,19040000	17,62	3,35
88267	ENCANADOR OU BOMBEIRO HIDRÁULICO COM ENCARGOS COMPLEMENTARES	SINAPI	H	0,19040000	22,47	4,27
TOTAL SERVIÇO:						7,62
VALOR:						35,27

13.1. C2547 - TUBO AÇO GALV. C/OU S/COST.INCL.CONEXÕES D= 40mm(1 1/2") (M)

MAO DE OBRA	DESCRIÇÃO	FORTE	UNID	COEFICIENTE	PREÇO UNITÁRIO	TOTAL
I0043	AJUDANTE DE ENCANADOR	SEINFRA	H	1,40000000	18,6300	26,0820
I2320	ENCANADOR	SEINFRA	H	1,40000000	22,7200	31,8080
TOTAL MAO DE OBRA:						57,8900

MATERIAL	DESCRIÇÃO	FORTE	UNID	COEFICIENTE	PREÇO UNITÁRIO	TOTAL
I1180	FITA DE VEDAÇÃO	SEINFRA	M	1,13000000	0,2800	0,3164
I2170	TUBO AÇO GALVANIZADO DE 40MM (1 1/2')	SEINFRA	M	1,40000000	49,2500	68,9500
TOTAL MATERIAL:						69,2664
VALOR:						127,16

13.2. C2553 - TUBO AÇO GALV. C/OU S/COST.INCL.CONEXÕES D=65mm (2 1/2") (M)

MAO DE OBRA	DESCRIÇÃO	FORTE	UNID	COEFICIENTE	PREÇO UNITÁRIO	TOTAL
I0043	AJUDANTE DE ENCANADOR	SEINFRA	H	1,80000000	18,6300	33,5340
I2320	ENCANADOR	SEINFRA	H	1,80000000	22,7200	40,8960
TOTAL MAO DE OBRA:						74,4300

MATERIAL	DESCRIÇÃO	FORTE	UNID	COEFICIENTE	PREÇO UNITÁRIO	TOTAL
I1180	FITA DE VEDAÇÃO	SEINFRA	M	1,69000000	0,2800	0,4732
I2172	TUBO AÇO GALVANIZADO DE 65MM (2 1/2')	SEINFRA	M	1,40000000	88,1400	123,3960
TOTAL MATERIAL:						123,8692
VALOR:						198,30

13.3. C2559 - TUBO AÇO GALV. C/OU S/COSTURA D=20mm (3/4") (M)

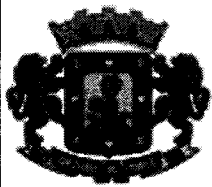
**RELATÓRIO ANALÍTICO - COMPOSIÇÕES DE CUSTOS**

OBRA:	SALDO REMANESCENTE DA REFORMA DA BIBLIOTECA MUNICIPAL DR. POSSIDÔNIO DA SILVA BEM	DATA : 16/02/2022	BDI : 20,34%		
DESCRIÇÃO:	REVITALIZAÇÃO E REFORMA DA BIBLIOTECA MUNICIPAL	FORTE	UNID	COEFICIENTE	PREÇO UNITÁRIO
LOCAL:	JUAZEIRO DO NORTE - CE	SEINFRA	H	0,30000000	18,6300
CLIENTE:	SECRETARIA DE EDUCAÇÃO DE JUAZEIRO DO NORTE - SEDUC	SINAPI	H	0,34340000	23,32

MAO DE OBRA	FORTE	UNID	COEFICIENTE	PREÇO UNITÁRIO	TOTAL
10043	AJUDANTE DE ENCANADOR	SEINFRA	H	0,30000000	5,5890
12320	ENCANADOR	SEINFRA	H	0,30000000	6,8160
TOTAL MAO DE OBRA:					12,4050

MATERIAL	FORTE	UNID	COEFICIENTE	PREÇO UNITÁRIO	TOTAL
11180	FITA DE VEDAÇÃO	SEINFRA	M	0,47000000	0,1316
12167	TUBO AÇO GALVANIZADO DE 20MM (3/4")	SEINFRA	M	1,01000000	22,8866
TOTAL MATERIAL:					23,0182

COMISSÃO DE LICITAÇÃO

Folha Nº 256

VALOR:	35,42
---------------	--------------

13.4. 95777 - CONDULETE DE ALUMÍNIO, TIPO B, PARA ELETRODUTO DE AÇO GALVANIZADO DN 20 MM (3/4"), APARENTE - FORNECIMENTO E INSTALAÇÃO. AF_11/2016_P (UN)

MATERIAL	FORTE	UNID	COEFICIENTE	PREÇO UNITÁRIO	TOTAL
00011950	BUCHA DE NYLON SEM ABA S6, COM PARAFUSO DE 4,20 X 40 MM EM AÇO ZINCADO COM ROSCA SOBERBA, CABECA CHATA E FENDA PHILLIPS	SINAPI	UN	2,00000000	0,40
00014053	CONDULETE DE ALUMINIO TIPO B, PARA ELETRODUTO ROSCAVEL DE 3/4", COM TAMPA CEGA	SINAPI	UN	1,00000000	10,84
TOTAL MATERIAL:					11,24

SERVICO	FORTE	UNID	COEFICIENTE	PREÇO UNITÁRIO	TOTAL
88247	AUXILIAR DE ELETRICISTA COM ENCARGOS COMPLEMENTARES	SINAPI	H	0,34340000	6,28
88264	ELETRICISTA COM ENCARGOS COMPLEMENTARES	SINAPI	H	0,34340000	8,00
TOTAL SERVICIO:					14,28
VALOR:					25,52

13.5. C0001 - ABRIGO P/ HIDRANTE C/MANGUEIRA E ESGUICHO DE LATÃO (UN)

MAO DE OBRA	FORTE	UNID	COEFICIENTE	PREÇO UNITÁRIO	TOTAL
10043	AJUDANTE DE ENCANADOR	SEINFRA	H	4,65000000	86,6295
12320	ENCANADOR	SEINFRA	H	4,65000000	105,6480
TOTAL MAO DE OBRA:					192,2775

MATERIAL	FORTE	UNID	COEFICIENTE	PREÇO UNITÁRIO	TOTAL
10003	ABRIGO P/ HIDRANTE 60 X 90 X 17CM	SEINFRA	UN	1,00000000	359,1900
10006	ADAPTADOR PARA INCÊNDIO - 65X65MM (2 1/2X2 1/2")	SEINFRA	UN	1,00000000	78,8500
11098	ESGUICHO C/ENGATE RÁPIDO 2 1/2" X 5/8"	SEINFRA	UN	1,00000000	116,5700
11180	FITA DE VEDAÇÃO	SEINFRA	M	1,41000000	0,3948
11499	MANGUEIRA COM UNIÃO ENGATE RÁPIDO 2 1/2"X30M	SEINFRA	UN	1,00000000	1.186,8800
11816	REGISTRO GLOBO ANGULAR 65MM (2 1/2")	SEINFRA	UN	1,00000000	180,0000
TOTAL MATERIAL:					1.921,8848
VALOR:					2.114,16

13.6. 102613 - CAIXA D'ÁGUA EM POLIÉSTER REFORÇADO COM FIBRA DE VIDRO, 1000 LITROS - FORNECIMENTO E INSTALAÇÃO. AF_06/2021 (UN)

MATERIAL	FORTE	UNID	COEFICIENTE	PREÇO UNITÁRIO	TOTAL
00011868	CAIXA D'AGUA FIBRA DE VIDRO PARA 1000 LITROS, COM TAMPA	SINAPI	UN	1,00000000	515,39
TOTAL MATERIAL:					515,39

SERVICO	FORTE	UNID	COEFICIENTE	PREÇO UNITÁRIO	TOTAL
---------	-------	------	-------------	----------------	-------

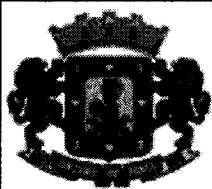
**RELATÓRIO ANALÍTICO - COMPOSIÇÕES DE CUSTOS**

OBRA:	SALDO REMANESCENTE DA REFORMA DA BIBLIOTECA MUNICIPAL DR. POSSIDÔNIO DA SILVA BEM	DATA: 16/02/2022		BDI: 20,34%	
DESCRIÇÃO:	REVITALIZAÇÃO E REFORMA DA BIBLIOTECA MUNICIPAL	FONTE	PERÍODO	FORÇA	PREÇO
LOCAL:	JUAZEIRO DO NORTE - CE	SEINFRA	027 SEM DESONERAÇÃO	112,76%	71,07%
CLIENTE:	SECRETARIA DE EDUCAÇÃO DE JUAZEIRO DO NORTE - SEDUC	SINAPI	2021/12 SEM DESONERAÇÃO	112,51%	70,80%
			COMPOSIÇÕES PRÓPRIAS	0,00%	0,00%

88248	AUXILIAR DE ENCANADOR OU BOMBEIRO HIDRÁULICO COM ENCARGOS COMPLEMENTARES	SINAPI	H	0,15370000	17,62	2,70
88267	ENCANADOR OU BOMBEIRO HIDRÁULICO COM ENCARGOS COMPLEMENTARES	SINAPI	H	0,15370000	22,47	3,45
COMISSÃO DE LICITAÇÃO					TOTAL SERVIÇO:	6,15
Folha Nº <u>257</u> <i>W</i>					VALOR:	521,54

13.7. C1359 - EXTINTOR DE GÁS CARBÔNICO OU PÓ QUÍMICO DE 4 OU 6KG (UN)

MAO DE OBRA	FONTE	UNID	COEFICIENTE	PREÇO UNITÁRIO	TOTAL
10043	AJUDANTE DE ENCANADOR	SEINFRA	H	0,40000000	18,6300
12320	ENCANADOR	SEINFRA	H	0,40000000	22,7200
TOTAL MAO DE OBRA:					16,5400

MATERIAL	FONTE	UNID	COEFICIENTE	PREÇO UNITÁRIO	TOTAL
11145	EXTINTOR CO2 DE 6 KG	SEINFRA	UN	1,00000000	641,6600
11566	PARAFUSO - 8MM COM BUCHA PLASTICA	SEINFRA	UN	2,00000000	0,7200
TOTAL MATERIAL:					643,1000
VALOR:					659,64

13.8. C4628 - PLACA EM ALUMÍNIO 20x25cm C/ VINIL APLICADO EM 1 FACE E FIXAÇÃO COM FITA DUPLA FACE (FORNECIMENTO E MONTAGEM) (UN)

MAO DE OBRA	FONTE	UNID	COEFICIENTE	PREÇO UNITÁRIO	TOTAL
11530	MONTADOR	SEINFRA	H	0,05000000	23,1700
12395	PINTOR	SEINFRA	H	0,05000000	23,1700
12510	ENCARREGADO DE SERVIÇOS	SEINFRA	H	0,02000000	30,9300
12543	SERVENTE	SEINFRA	H	0,15000000	17,1400
TOTAL MAO DE OBRA:					5,5066

MATERIAL	FONTE	UNID	COEFICIENTE	PREÇO UNITÁRIO	TOTAL
11100	ESMALTE SINTETICO	SEINFRA	L	0,01500000	24,9900
18619	FITA DUPLA FACE ACRÍLICA	SEINFRA	M	0,50000000	1,8200
18624	CHAPA EM ALUMÍNIO N.16, ESP. = 1,50MM (4,05KG/M2)	SEINFRA	M2	0,05250000	115,5500
18625	TESOURA PNEUMÁTICA	SEINFRA	H	0,01950000	0,6200
18626	FOLHA DE ADESIVO SILICONADO EM ALTO RELEVO	SEINFRA	M2	0,01500000	48,9500
18627	LIXA D'ÁGUA N.100	SEINFRA	UN	0,02500000	0,7100
18628	ORQUIMOL	SEINFRA	L	0,00500000	12,1300
18629	VINIL AUTO-ADESIVO FOSCO OU BRILHANTE C/ APLICAÇÃO	SEINFRA	M2	0,05250000	109,7500
TOTAL MATERIAL:					13,9381
VALOR:					19,44

13.9. 97599 - LUMINÁRIA DE EMERGÊNCIA, COM 30 LÂMPADAS LED DE 2 W, SEM REATOR - FORNECIMENTO E INSTALAÇÃO. AF_02/2020 (UN)

MATERIAL	FONTE	UNID	COEFICIENTE	PREÇO UNITÁRIO	TOTAL
00038774	LUMINARIA DE EMERGENCIA 30 LEDS, POTENCIA 2 W, BATERIA DE LITIO, AUTONOMIA DE 6 HORAS	SINAPI	UN	1,00000000	24,62
TOTAL MATERIAL:					24,62

SERVIÇO	FONTE	UNID	COEFICIENTE	PREÇO UNITÁRIO	TOTAL
88247	AUXILIAR DE ELETRICISTA COM ENCARGOS COMPLEMENTARES	SINAPI	H	0,07480000	18,30
88264	ELETRICISTA COM ENCARGOS COMPLEMENTARES	SINAPI	H	0,17950000	23,32

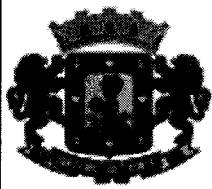

RELATÓRIO ANALÍTICO - COMPOSIÇÕES DE CUSTOS

OBRA:	SALDO REMANESCENTE DA REFORMA DA BIBLIOTECA MUNICIPAL DR. POSSIDÔNIO DA SILVA BEM	DATA:	16/02/2022	BDI:	20,34%						
DESCRIÇÃO:	REVITALIZAÇÃO E REFORMA DA BIBLIOTECA MUNICIPAL	FONTE:	SEINFRA	VERBA:	027 SEM DESONERAÇÃO	HORA:	112,76%	INDIC:	71,07%	REF:	05/2021
LOCAL:	JUAZEIRO DO NORTE - CE	SINAPI:	2021/12 SEM DESONERAÇÃO		112,51%		70,80%				01/2022
CLIENTE:	SECRETARIA DE EDUCAÇÃO DE JUAZEIRO DO NORTE - SEDUC		COMPOSIÇÕES PRÓPRIAS		0,00%		0,00%				

COMISSÃO DE LICITAÇÃO

Folha Nº 258

TOTAL SERVIÇO:	5,64
VALOR:	30,16

13.10. C4042 - ALARME SONORO/VISUAL, SIRENE 120 dB, COM ACIONADOR MANUAL, ALIMENTAÇÃO 220 VAC - INSTALADO (UN)

MATERIAL	DESCRIÇÃO	FONTE	UNID	COEFICIENTE	PREÇO UNITÁRIO	TOTAL
17452	ALARME SONORO/VISUAL, SIRENE 120 dB, COM ACIONADOR MANUAL, ALIMENTAÇÃO 220 VAC	SEINFRA	UN	1,00000000	224,4000	224,4000
TOTAL MATERIAL:						224,4000
VALOR:						224,40

13.11. C0010 - ACIONADOR MANUAL, TIPO "QUEBRA VIDRO", MOD.EUROTRON/SIMILAR (UN)

MAO DE OBRA	DESCRIÇÃO	FONTE	UNID	COEFICIENTE	PREÇO UNITÁRIO	TOTAL
10043	AJUDANTE DE ENCANADOR	SEINFRA	H	0,35000000	18,6300	6,5205
12320	ENCANADOR	SEINFRA	H	0,35000000	22,7200	7,9520
TOTAL MAO DE OBRA:						14,4725

MATERIAL	DESCRIÇÃO	FONTE	UNID	COEFICIENTE	PREÇO UNITÁRIO	TOTAL
10005	ACIONAD.MANUAL, TIPO QUEBRE O VIDRO, MOD. EUROTRON	SEINFRA	UN	1,00000000	48,9400	48,9400
11566	PARAFUSO - 8MM COM BUCHA PLASTICA	SEINFRA	UN	2,00000000	0,7200	1,4400
TOTAL MATERIAL:						50,3800
VALOR:						64,85

13.12. C4041 - DETETOR IÔNICO DE FUMAÇA, MONTAGEM DE TETO, C/ BASE ALIMENTAÇÃO 220VAC, UMA SAÍDA DIGITAL - INSTALADO (UN)

MATERIAL	DESCRIÇÃO	FONTE	UNID	COEFICIENTE	PREÇO UNITÁRIO	TOTAL
17451	DETETOR IÔNICO DE FUMAÇA, MONTAGEM DE TETO, C/ BASE ALIMENTAÇÃO 220VAC, UMA SAÍDA DIGITAL	SEINFRA	UN	1,00000000	214,0000	214,0000
TOTAL MATERIAL:						214,0000
VALOR:						214,00

13.13. C0385 - BATERIA SELADA 12V/7.5AH, P/LUMINÁRIAS AUTÔNOMAS (UN)

MAO DE OBRA	DESCRIÇÃO	FONTE	UNID	COEFICIENTE	PREÇO UNITÁRIO	TOTAL
10042	AJUDANTE DE ELETRICISTA	SEINFRA	H	0,50000000	18,6300	9,3150
12312	ELETRICISTA	SEINFRA	H	0,50000000	23,1700	11,5850
TOTAL MAO DE OBRA:						20,9000
MATERIAL	DESCRIÇÃO	FONTE	UNID	COEFICIENTE	PREÇO UNITÁRIO	TOTAL
10214	BATERIA SELADA 12V/7,5AH, P/ LUMIN.AUTOMAS	SEINFRA	UN	1,00000000	115,9000	115,9000
TOTAL MATERIAL:						115,9000
VALOR:						136,80

13.14. CP0009JN - CENTRAL DE ALARME DE INCÊNDIO - CIC 24 LAÇOS (UN)

GERAL	DESCRIÇÃO	FONTE	UNID	COEFICIENTE	PREÇO UNITÁRIO	TOTAL
INS-309704	CENTRAL DE ALARME DE INCÊNDIO - CIC 24L	https://www.	UN	1,00000000	774,30	774,30
TOTAL GERAL:						774,30

MAO DE OBRA	FONTE	UNID	COEFICIENTE	PREÇO UNITÁRIO	TOTAL
-------------	-------	------	-------------	----------------	-------

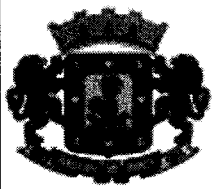

RELATÓRIO ANALÍTICO - COMPOSIÇÕES DE CUSTOS

OBRA:	SALDO REMANESCENTE DA REFORMA DA BIBLIOTECA MUNICIPAL DR. POSSIDÔNIO DA SILVA BEM	DATA: 16/02/2022	BDI: 20,34%
DESCRIÇÃO:	REVITALIZAÇÃO E REFORMA DA BIBLIOTECA MUNICIPAL	SEINFRA	027 SEM DESONERAÇÃO 112,76% 71,07% 05/2021
LOCAL:	JUAZEIRO DO NORTE - CE	SINAPI	2021/12 SEM DESONERAÇÃO 112,51% 70,80% 01/2022
CLIENTE:	SECRETARIA DE EDUCAÇÃO DE JUAZEIRO DO NORTE - SEDUC	COMPOSIÇÕES PRÓPRIAS 0,00% 0,00%	

10042	AJUDANTE DE ELETRICISTA	SEINFRA	H	2,20000000	18,63	40,99
12312	ELETRICISTA	SEINFRA	H	2,20000000	23,17	50,97
TOTAL MAO DE OBRA:						91,96

COMISSÃO DE LICITAÇÃO

Folha Nº 259

VALOR:	866,26
---------------	---------------

13.15. CP0010JN - CABO BLINDADO FLEXÍVEL TETRAPOLAR 3 x 2,5 mm² + 2,5 mm² (M)

MAO DE OBRA	FONTE	UNID	COEFICIENTE	PREÇO UNITÁRIO	TOTAL	
10042	AJUDANTE DE ELETRICISTA	SEINFRA	H	0,11000000	18,63	2,05
12312	ELETRICISTA	SEINFRA	H	0,11000000	23,17	2,55
TOTAL MAO DE OBRA:						4,60

MATERIAL	FONTE	UNID	COEFICIENTE	PREÇO UNITÁRIO	TOTAL	
18497	CABO BLINDADO FLEXÍVEL TETRAPOLAR 3 x 2,5 mm ² + 2,5 mm ²	SEINFRA	M	1,00000000	3,92	3,92
TOTAL MATERIAL:						3,92
VALOR:						8,52

13.16. CP0011JN - HIDRANTE SUBTERRANEO EM CAIXA DE AÇO 40X60 COM TAMPÃO EM FERRO FUNDIDO, REGISTRO GLOBO ANGULAR (2 1/2"), ADAPTADOR, VÁLVULA DE RETENÇÃO - FORNECIMENTO E INSTALAÇÃO (UN)

MAO DE OBRA	FONTE	UNID	COEFICIENTE	PREÇO UNITÁRIO	TOTAL	
12320	ENCANADOR	SEINFRA	H	2,55000000	22,72	57,94
12543	SERVENTE	SEINFRA	H	2,55000000	17,14	43,71
TOTAL MAO DE OBRA:						101,65

MATERIAL	FONTE	UNID	COEFICIENTE	PREÇO UNITÁRIO	TOTAL	
00010899	ADAPTADOR, EM LATAO, ENGATE RAPIDO 2 1/2" X ROSCA INTERNA 5 FIOS 2 1/2", PARA INSTALACAO PREDIAL DE COMBATE A INCENDIO	SINAPI	UN	1,00000000	77,76	77,76
11180	FITA DE VEDAÇÃO	SEINFRA	M	2,82000000	0,28	0,79
00010905	TAMPAO COM CORRENTE, EM LATAO, ENGATE RAPIDO 2 1/2", PARA INSTALACAO PREDIAL DE COMBATE A INCENDIO	SINAPI	UN	1,00000000	92,97	92,97
00014112	TAMPAO FOFO SIMPLES COM BASE, CLASSE A15 CARGA MAX 1,5 T, *400 X 600* MM, REDE TELEFONE	SINAPI	UN	1,00000000	337,67	337,67
12282	VÁLVULA RETENÇÃO HORIZONTAL - 65MM (2 1/2")	SEINFRA	UN	1,00000000	284,12	284,12
TOTAL MATERIAL:						793,31

SERVICO	FONTE	UNID	COEFICIENTE	PREÇO UNITÁRIO	TOTAL	
C2173	REGISTRO DE RECALQUE NO PASSEIO D= 65mm (2 1/2")	SEINFRA	UN	1,00000000	686,57	686,57
TOTAL SERVICIO:						686,57
VALOR:						1.581,53

13.17. C2065 - QUADRO DE COMANDO DE BOMBAS - COMPLETO (UN)

MAO DE OBRA	FONTE	UNID	COEFICIENTE	PREÇO UNITÁRIO	TOTAL	
10042	AJUDANTE DE ELETRICISTA	SEINFRA	H	3,50000000	18,6300	65,2050
12312	ELETRICISTA	SEINFRA	H	3,50000000	23,1700	81,0950
TOTAL MAO DE OBRA:						146,3000

MATERIAL	FONTE	UNID	COEFICIENTE	PREÇO UNITÁRIO	TOTAL	
10195	BARRAMENTO TERRA P/ BAIXA TENSÃO	SEINFRA	UN	1,00000000	26,3400	26,3400
10200	BASE FUSIVEL DIAZED 63A. COMPLETA	SEINFRA	UN	1,00000000	42,4500	42,4500
10436	CAIXA TIPO 'J' 50X60X27CM	SEINFRA	UN	1,00000000	81,9300	81,9300

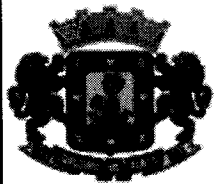

RELATÓRIO ANALÍTICO - COMPOSIÇÕES DE CUSTOS

OBRA:	SALDO REMANESCENTE DA REFORMA DA BIBLIOTECA MUNICIPAL DR. POSSIDÔNIO DA SILVA BEM	DATA: 16/02/2022	BDI: 20,34%			
DESCRIÇÃO:	REVITALIZAÇÃO E REFORMA DA BIBLIOTECA MUNICIPAL	SEINFRA	PERÍODO	HORA	MES	REF.
LOCAL:	JUAZEIRO DO NORTE - CE	SINAPI	027 SEM DESONERAÇÃO	112,76%	71,07%	05/2021
CLIENTE:	SECRETARIA DE EDUCAÇÃO DE JUAZEIRO DO NORTE - SEDUC		2021/12 SEM DESONERAÇÃO	112,51%	70,80%	01/2022
			COMPOSIÇÕES PRÓPRIAS	0,00%	0,00%	

11007	DISJUNTOR TRIPOLAR 20A	SEINFRA	UN	1,00000000	51,5100	51,5100
11205	FUSIVEL DIAZED 63A	SEINFRA	UN	1,00000000	4,5200	4,5200
11692	PONTE DE CRUZAMENTO EM CAIXAS DERIVAÇÃO/LIGACÃO	SEINFRA	UN	1,00000000	9,0200	9,0200
TOTAL MATERIAL:						216,7700
VALOR:						362,07

COMISSÃO DE LICITAÇÃO

Folha Nº 260/M

13.18. 99624 - VÁLVULA DE RETENÇÃO HORIZONTAL, DE BRONZE, ROSCÁVEL, 2 1/2" - FORNECIMENTO E INSTALAÇÃO. AF_08/2021 (UN)

MATERIAL	DESCRIÇÃO	FORTE	UNID	COEFICIENTE	PREÇO UNITÁRIO	TOTAL
00003148	FITA VEDA ROSCA EM ROLOS DE 18 MM X 50 M (L X C)	SINAPI	UN	0,03020000	16,59	0,50
00010405	VALVULA DE RETENCAO HORIZONTAL, DE BRONZE (PN-25), 2 1/2", 400 PSI. TAMPA DE PORCA DE UNIAO, EXTREMIDADES COM ROSCA	SINAPI	UN	1,00000000	427,57	427,57
TOTAL MATERIAL:						428,07

SERVICO	DESCRIÇÃO	FORTE	UNID	COEFICIENTE	PREÇO UNITÁRIO	TOTAL
88248	AUXILIAR DE ENCANADOR OU BOMBEIRO HIDRÁULICO COM ENCARGOS COMPLEMENTARES	SINAPI	H	0,45460000	17,62	8,01
88267	ENCANADOR OU BOMBEIRO HIDRÁULICO COM ENCARGOS COMPLEMENTARES	SINAPI	H	0,45460000	22,47	10,21
TOTAL SERVICIO:						18,22
VALOR:						446,29

13.19. C2687 - VÁLVULA DE FLUXO EM AÇO GALVANIZADO DE (2 1/2") (UN)

MAO DE OBRA	DESCRIÇÃO	FORTE	UNID	COEFICIENTE	PREÇO UNITÁRIO	TOTAL
10043	AJUDANTE DE ENCANADOR	SEINFRA	H	1,00000000	18,6300	18,6300
12320	ENCANADOR	SEINFRA	H	1,00000000	22,7200	22,7200
TOTAL MAO DE OBRA:						41,3500

MATERIAL	DESCRIÇÃO	FORTE	UNID	COEFICIENTE	PREÇO UNITÁRIO	TOTAL
12269	VÁLVULA DE FLUXO EM AÇO GALV. (2 1/2")	SEINFRA	UN	1,00000000	562,8900	562,8900
TOTAL MATERIAL:						562,8900
VALOR:						604,24

13.20. C2694 - VÁLVULA DE RETENÇÃO DE PÉ C/CRIVO D= 65mm (2 1/2") (UN)

MAO DE OBRA	DESCRIÇÃO	FORTE	UNID	COEFICIENTE	PREÇO UNITÁRIO	TOTAL
10043	AJUDANTE DE ENCANADOR	SEINFRA	H	1,15000000	18,6300	21,4245
12320	ENCANADOR	SEINFRA	H	1,15000000	22,7200	26,1280
TOTAL MAO DE OBRA:						47,5525

MATERIAL	DESCRIÇÃO	FORTE	UNID	COEFICIENTE	PREÇO UNITÁRIO	TOTAL
11180	FITA DE VEDAÇÃO	SEINFRA	M	2,82000000	0,2800	0,7896
12291	VÁLVULA RETENÇÃO. PÉ C/CRIVO -65MM (2 1/2")	SEINFRA	UN	1,00000000	197,8500	197,8500
TOTAL MATERIAL:						198,6396
VALOR:						246,19

13.21. C2162 - REGISTRO DE GAVETA BRUTO D= 65mm (2 1/2") (UN)

MAO DE OBRA	DESCRIÇÃO	FORTE	UNID	COEFICIENTE	PREÇO UNITÁRIO	TOTAL
10043	AJUDANTE DE ENCANADOR	SEINFRA	H	1,15000000	18,6300	21,4245

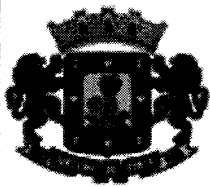

RELATÓRIO ANALÍTICO - COMPOSIÇÕES DE CUSTOS

OBRA:	SALDO REMANESCENTE DA REFORMA DA BIBLIOTECA MUNICIPAL DR. POSSIDÔNIO DA SILVA BEM	DATA:	16/02/2022	BDI:	20,34%				
DESCRIÇÃO:	REVITALIZAÇÃO E REFORMA DA BIBLIOTECA MUNICIPAL	SEINFRA	027 SEM DESONERAÇÃO	HORA	112,76%	MES	71,07%	REF.	05/2021
LOCAL:	JUAZEIRO DO NORTE - CE	SINAPI	2021/12 SEM DESONERAÇÃO		112,51%		70,80%		01/2022
CLIENTE:	SECRETARIA DE EDUCAÇÃO DE JUAZEIRO DO NORTE - SEDUC		COMPOSIÇÕES PRÓPRIAS		0,00%		0,00%		

12320	ENCANADOR	SEINFRA	H	1,15000000	22,7200	26,1280
TOTAL MAO DE OBRA:						47,5525

MATERIAL	QUANTIDADE	UNID	COEFICIENTE	PREÇO UNITÁRIO	TOTAL
11180	FITA DE VEDAÇÃO	SEINFRA	M	2,82000000	0,7896
11803	REGISTRO DE GAVETA BRUTO 65MM (2 1/2')	UN	1,00000000	180,7600	180,7600
TOTAL MATERIAL:					181,5496
VALOR:					229,10

COMISSÃO DE LICITAÇÃO

Folha Nº 261

13.22. CP0008JN - VÁLVULA DE ALÍVIO DN 2" COMPLETA (UN)

MAO DE OBRA	QUANTIDADE	UNID	COEFICIENTE	PREÇO UNITÁRIO	TOTAL
12320	ENCANADOR	SEINFRA	H	0,60000000	13,63
12543	SERVENTE	SEINFRA	H	0,60000000	10,28
TOTAL MAO DE OBRA:					23,91

MATERIAL	QUANTIDADE	UNID	COEFICIENTE	PREÇO UNITÁRIO	TOTAL
15738	VALVULA DE ALÍVIO DN 2" COMPLETA	SEINFRA	UN	1,00000000	2.405,00
TOTAL MATERIAL:					2.405,00
VALOR:					2.428,91

13.23. C0451 - BOMBA CENTRÍFUGA P/ PRESSURIZAÇÃO/HIDRANTE 20 CV (UN)

MAO DE OBRA	QUANTIDADE	UNID	COEFICIENTE	PREÇO UNITÁRIO	TOTAL
10043	AJUDANTE DE ENCANADOR	SEINFRA	H	10,00000000	186,3000
11088	ELETROTECNICO MONTADOR	SEINFRA	H	2,00000000	61,0600
12320	ENCANADOR	SEINFRA	H	10,00000000	227,2000
TOTAL MAO DE OBRA:					474,5600

MATERIAL	QUANTIDADE	UNID	COEFICIENTE	PREÇO UNITÁRIO	TOTAL
10248	BOMBA CENTRIFUGA PRESSURISAÇÃO HIDRANTE P=20 CV	SEINFRA	UN	1,00000000	4.307,2500
TOTAL MATERIAL:					4.307,2500
VALOR:					4.781,81

13.24. C4415 - LAJE PRÉ-FABRICADA P/ PISO - VÃO DE 2,01 A 3 m (M2)

MAO DE OBRA	QUANTIDADE	UNID	COEFICIENTE	PREÇO UNITÁRIO	TOTAL
12391	PEDREIRO	SEINFRA	H	0,35000000	8,1095
12543	SERVENTE	SEINFRA	H	0,35000000	5,9990
TOTAL MAO DE OBRA:					14,1085

MATERIAL	QUANTIDADE	UNID	COEFICIENTE	PREÇO UNITÁRIO	TOTAL
10169	AÇO CA-60	SEINFRA	KG	0,74000000	6,1272
11691	PONTALETE / BARROTE DE 3"x3"	SEINFRA	M	1,30000000	16,3930
11728	PREGO 18X27 (2.1/2" X 10) (APROXIMADAMENTE 198UN/KG)	SEINFRA	KG	0,03000000	0,4140
11846	SARRAFO DE 1"X4"	SEINFRA	M	0,97000000	4,5978
11916	TABUA DE 1" DE 3A. - L = 30cm	SEINFRA	M	0,65000000	6,5065
18262	LAJE PRÉ-FABRICADA COMUM DE 8 cm P/ PISO - VÃO DE 2,01 A 3 m	SEINFRA	M2	1,00000000	41,5500
TOTAL MATERIAL:					75,5885

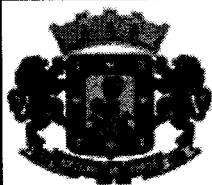

RELATÓRIO ANALÍTICO - COMPOSIÇÕES DE CUSTOS

OBRA:	SALDO REMANESCENTE DA REFORMA DA BIBLIOTECA MUNICIPAL DR. POSSIDÔNIO DA SILVA BEM	DATA: 16/02/2022	BDI: 20,34%			
DESCRIÇÃO:	REVITALIZAÇÃO E REFORMA DA BIBLIOTECA MUNICIPAL	FORTE	VERBA	HORA	MEC	REF.
LOCAL:	JUAZEIRO DO NORTE - CE	SEINFRA	027 SEM DESONERAÇÃO	112,76%	71,07%	05/2021
CLIENTE:	SECRETARIA DE EDUCAÇÃO DE JUAZEIRO DO NORTE - SEDUC	SINAPI	2021/12 SEM DESONERAÇÃO	112,51%	70,80%	01/2022
			COMPOSIÇÕES PRÓPRIAS	0,00%	0,00%	

SERVIÇO	DESCRIÇÃO	FORTE	UNID.	COEFICIENTE	PREÇO UNITÁRIO	TOTAL
C0840	CONCRETO P/VIBR., FCK 15 MPa COM AGREGADO ADQUIRIDO	SEINFRA	M3	0,03000000	406,5800	12,1974
C1603	LANÇAMENTO E APLICAÇÃO DE CONCRETO C/ ELEVAÇÃO	SEINFRA	M3	0,03000000	252,9700	7,5891
TOTAL SERVIÇO:						19,7865
VALOR:						109,48

COMISSÃO DE LICITAÇÃO

Folha Nº 262/A

13.25. C1399 - FORMA PLANA CHAPA COMPENSADA PLASTIFICADA, ESP.= 12mm UTIL. 5X (M2)

MAO DE OBRA	DESCRIÇÃO	FORTE	UNID.	COEFICIENTE	PREÇO UNITÁRIO	TOTAL
I0041	AJUDANTE DE CARPINTEIRO	SEINFRA	H	1,35000000	18,6300	25,1505
I0498	CARPINTEIRO	SEINFRA	H	1,35000000	23,1700	31,2795
TOTAL MAO DE OBRA:						56,4300

MATERIAL	DESCRIÇÃO	FORTE	UNID.	COEFICIENTE	PREÇO UNITÁRIO	TOTAL
I0526	CHAPA COMPENSADO PLASTIFICADO 12MM (1.22 X 2.44M)	SEINFRA	M2	0,26000000	29,5700	7,6882
I1691	PONTALETE / BARROTE DE 3"x3"	SEINFRA	M	1,20000000	12,6100	15,1320
I1728	PREGO 18X27 (2.1/2" X 10) (APROXIMADAMENTE 198UN/KG)	SEINFRA	KG	0,25000000	13,8000	3,4500
I1846	SARRAFO DE 1"X4"	SEINFRA	M	1,53000000	4,7400	7,2522
I1916	TABUA DE 1" DE 3A. - L = 30cm	SEINFRA	M	1,17000000	10,0100	11,7117
TOTAL MATERIAL:						45,2341
VALOR:						101,66

13.26. 87879 - CHAPISCO APLICADO EM ALVENARIAS E ESTRUTURAS DE CONCRETO INTERNAS, COM COLHER DE PEDREIRO. ARGAMASSA TRAÇO 1:3 COM PREPARO EM BETONEIRA 400L. AF_06/2014 (M2)

SERVIÇO	DESCRIÇÃO	FORTE	UNID.	COEFICIENTE	PREÇO UNITÁRIO	TOTAL
87313	ARGAMASSA TRAÇO 1:3 (EM VOLUME DE CIMENTO E AREIA GROSSA ÚMIDA) PARA CHAPISCO CONVENCIONAL, PREPARO MECÂNICO COM BETONEIRA 400 L. AF_08/2019	SINAPI	M3	0,00420000	427,20	1,79
88309	PEDREIRO COM ENCARGOS COMPLEMENTARES	SINAPI	H	0,07000000	23,09	1,61
88316	SERVENTE COM ENCARGOS COMPLEMENTARES	SINAPI	H	0,00700000	17,28	0,12
TOTAL SERVIÇO:						3,52
VALOR:						3,52

13.27. C3245 - EMBOÇO C/ ARGAMASSA DE CIMENTO E AREIA S/ PENEIRAR, TRAÇO 1:6 (M2)

MAO DE OBRA	DESCRIÇÃO	FORTE	UNID.	COEFICIENTE	PREÇO UNITÁRIO	TOTAL
I2391	PEDREIRO	SEINFRA	H	0,60000000	23,1700	13,9020
I2543	SERVENTE	SEINFRA	H	0,60000000	17,1400	10,2840
TOTAL MAO DE OBRA:						24,1860

SERVIÇO	DESCRIÇÃO	FORTE	UNID.	COEFICIENTE	PREÇO UNITÁRIO	TOTAL
C0173	ARGAMASSA DE CIMENTO E AREIA S/PEN. TRAÇO 1:6	SEINFRA	M3	0,02000000	389,5600	7,7912
TOTAL SERVIÇO:						7,7912
VALOR:						31,98

13.28. C5018 - IMPERMEABILIZAÇÃO COM MANTA ASFÁLTICA, CLASSE B, ESTRUTURADA COM POLIESTER NÃO TECIDO, FACES EM POLIETILENO, TIPO II, E=4MM (M2)

MAO DE OBRA	DESCRIÇÃO	FORTE	UNID.	COEFICIENTE	PREÇO UNITÁRIO	TOTAL
I0039	AJUDANTE DE APLICADOR DE IMPERMEABILIZAÇÃO	SEINFRA	H	0,80000000	18,6300	14,9040
I0091	APLICADOR IMPERMEABILIZAÇÃO	SEINFRA	H	0,40000000	23,1700	9,2680

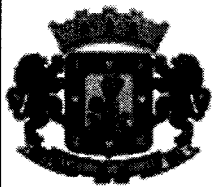

RELATÓRIO ANALÍTICO - COMPOSIÇÕES DE CUSTOS

OBRA:	SALDO REMANESCENTE DA REFORMA DA BIBLIOTECA MUNICIPAL DR. POSSIDÔNIO DA SILVA BEM	DATA: 16/02/2022	BDI: 20,34%			
DESCRIÇÃO:	REVITALIZAÇÃO E REFORMA DA BIBLIOTECA MUNICIPAL	FONTE	VERSÃO	MOB	MES	REF
LOCAL:	JUAZEIRO DO NORTE - CE	SEINFRA	027 SEM DESONERAÇÃO	112,76%	71,07%	05/2021
CLIENTE:	SECRETARIA DE EDUCAÇÃO DE JUAZEIRO DO NORTE - SEDUC	SINAPI	2021/12 SEM DESONERAÇÃO	112,51%	70,80%	01/2022
			COMPOSIÇÕES PRÓPRIAS	0,00%	0,00%	

TOTAL MAO DE OBRA:	24,1720
---------------------------	----------------

MATERIAL		FONTE	UNID	COEFICIENTE	PREÇO UNITÁRIO	TOTAL
11218	GAS	SEINFRA	KG	0,26000000	6,3800	1,6588
19504	MANTA ASFÁLTICA COM POLÍMEROS E ELASTÔMEROS, CLASSE B, ESTRUTURADA COM POLIESTER NÃO TECIDO, FACES EM POLIETILENO, TIPO II, E=4MM (NBR 9952:2014)	SEINFRA	M2	1,15000000	31,2900	35,9835
19509	PRIMER, EMULSÃO ASFÁLTICA À BASE DE ÁGUA, PARA COLAGEM DE MANTAS E OU FITAS ASFÁLTICAS (DENSIDADE: 1KG/L)	SEINFRA	L	0,40000000	7,7700	3,1080
TOTAL MATERIAL:						40,7603

COMISSÃO DE LICITAÇÃO

Folha Nº 263

VALOR:	64,92
---------------	--------------

13.29. C2181 - REGULARIZAÇÃO DE BASE C/ ARGAMASSA CIMENTO E AREIA S/ PENEIRAR, TRAÇO 1:3 - ESP= 3cm (M2)

MAO DE OBRA		FONTE	UNID	COEFICIENTE	PREÇO UNITÁRIO	TOTAL
12391	PEDREIRO	SEINFRA	H	0,25000000	23,1700	5,7925
12543	SERVENTE	SEINFRA	H	0,55000000	17,1400	9,4270
TOTAL MAO DE OBRA:						15,2195

MATERIAL		FONTE	UNID	COEFICIENTE	PREÇO UNITÁRIO	TOTAL
10109	AREIA MEDIA	SEINFRA	M3	0,03650000	67,5000	2,4638
10805	CIMENTO PORTLAND	SEINFRA	KG	14,58000000	0,5600	8,1648
TOTAL MATERIAL:						10,6286
VALOR:						25,85

13.30. C1604 - LANÇAMENTO E APLICAÇÃO DE CONCRETO S/ ELEVAÇÃO (M3)

MAO DE OBRA		FONTE	UNID	COEFICIENTE	PREÇO UNITÁRIO	TOTAL
12391	PEDREIRO	SEINFRA	H	2,00000000	23,1700	46,3400
12543	SERVENTE	SEINFRA	H	6,00000000	17,1400	102,8400
TOTAL MAO DE OBRA:						149,1800
VALOR:						149,18

13.31. C0843 - CONCRETO P/MBR., FCK 25 MPa COM AGREGADO ADQUIRIDO (M3)

EQUIPAMENTO		FONTE	UNID	COEFICIENTE	PREÇO UNITÁRIO	TOTAL
10682	BETONEIRA ELÉTRICA 580L (CHP)	SEINFRA	H	0,71400000	24,4208	17,4365
TOTAL EQUIPAMENTO:						17,4365

MAO DE OBRA		FONTE	UNID	COEFICIENTE	PREÇO UNITÁRIO	TOTAL
12543	SERVENTE	SEINFRA	H	6,00000000	17,1400	102,8400
TOTAL MAO DE OBRA:						102,8400

MATERIAL		FONTE	UNID	COEFICIENTE	PREÇO UNITÁRIO	TOTAL
10109	AREIA MEDIA	SEINFRA	M3	0,86690000	67,5000	58,5158
10280	BRITA	SEINFRA	M3	0,62700000	76,1900	47,7711
10805	CIMENTO PORTLAND	SEINFRA	KG	349,00000000	0,5600	195,4400
11605	PEDRISCO	SEINFRA	M3	0,20900000	73,9000	15,4451
TOTAL MATERIAL:						317,1720
VALOR:						437,45

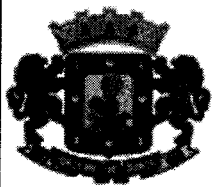

RELATÓRIO ANALÍTICO - COMPOSIÇÕES DE CUSTOS

OBRA:	SALDO REMANESCENTE DA REFORMA DA BIBLIOTECA MUNICIPAL DR. POSSIDÔNIO DA SILVA BEM	DATA: 16/02/2022	BDI: 20,34%			
DESCRIÇÃO:	REVITALIZAÇÃO E REFORMA DA BIBLIOTECA MUNICIPAL	FONTE:	VERSÃO:	HORA:	MEB:	REP:
LOCAL:	JUAZEIRO DO NORTE - CE	SEINFRA	027 SEM DESONERAÇÃO	112,76%	71,07%	05/2021
CLIENTE:	SECRETARIA DE EDUCAÇÃO DE JUAZEIRO DO NORTE - SEDUC	SINAPI	2021/12 SEM DESONERAÇÃO	112,51%	70,80%	01/2022
			COMPOSIÇÕES PRÓPRIAS	0,00%	0,00%	

13.32. C4071 - ARMADURA EM TELA SOLDÁVEL Q-92 (M2)

MO DE OBRA	FONTE	UNID	COEFICIENTE	PREÇO UNITÁRIO	TOTAL	
10037	AJUDANTE	SEINFRA	H	0,03000000	18,6300	0,5589
10121	ARMADOR/FERREIRO	SEINFRA	H	0,03000000	23,1700	0,6951
TOTAL MAO DE OBRA:					1,2540	

MATERIAL	FONTE	UNID	COEFICIENTE	PREÇO UNITÁRIO	TOTAL	
17555	TELA DE AÇO SOLDÁVEL Q-92	SEINFRA	M2	1,00000000	8,6800	8,6800
TOTAL MATERIAL:					8,6800	
VALOR:					9,93	

COMISSÃO DE LICITAÇÃO

Folha Nº 264

13.33. C2975 - TAMPA DE INSPEÇÃO REMOVÍVEL EM CHAPA DE AÇO GALVANIZADO E=1/16", 70 X 70CM - PADRÃO CAGECE (UN)

MO DE OBRA	FONTE	UNID	COEFICIENTE	PREÇO UNITÁRIO	TOTAL	
11879	SOLDADOR	SEINFRA	H	2,00000000	23,8300	47,6600
TOTAL MAO DE OBRA:					47,6600	

MATERIAL	FONTE	UNID	COEFICIENTE	PREÇO UNITÁRIO	TOTAL	
10163	AÇO CA-50	SEINFRA	KG	0,08000000	9,5000	0,7600
10533	CHAPA DE AÇO GALVANIZADA 2.0 x 1.0M, ESP=1/16"	SEINFRA	UN	0,32000000	242,6400	77,6448
TOTAL MATERIAL:					78,4048	

SERVIÇO	FONTE	UNID	COEFICIENTE	PREÇO UNITÁRIO	TOTAL	
C2039	PRIMER EM ESTRUTURA DE AÇO CARBONO 25 MICRA C/TRINCHA	SEINFRA	M2	1,30000000	9,9300	12,9090
C2464	TINTA À ÓLEO EM PAREDES INTERNAS DUAS DEMÃOS S/MASSA	SEINFRA	M2	1,30000000	21,6600	28,1580
TOTAL SERVIÇO:					41,0670	
VALOR:					167,13	

13.34. C2768 - ESCADA DE MARINHEIRO EM FERRO CHATO C/PROTEÇÃO (M)

MO DE OBRA	FONTE	UNID	COEFICIENTE	PREÇO UNITÁRIO	TOTAL	
10037	AJUDANTE	SEINFRA	H	8,00000000	18,6300	149,0400
10121	ARMADOR/FERREIRO	SEINFRA	H	10,00000000	23,1700	231,7000
11879	SOLDADOR	SEINFRA	H	3,00000000	23,8300	71,4900
12391	PEDREIRO	SEINFRA	H	0,30000000	23,1700	6,9510
TOTAL MAO DE OBRA:					459,1810	

MATERIAL	FONTE	UNID	COEFICIENTE	PREÇO UNITÁRIO	TOTAL	
10794	CHUMBADOR TIPO PARABOLUT 3/8 X 3 1/2"	SEINFRA	UN	4,00000000	3,3700	13,4800
11061	ELETRODOS	SEINFRA	KG	1,23000000	18,1900	22,3737
12168	TUBO AÇO GALVANIZADO DE 25MM (1")	SEINFRA	M	1,25000000	33,6200	42,0250
12333	FERRO CHATO 2" x 1/4" (2,53KG/M)	SEINFRA	KG	6,12000000	8,3300	50,9796
12336	FERRO CHATO 2.1/2" x 3/8" (4,74KG/M)	SEINFRA	KG	20,41000000	8,3300	170,0153
TOTAL MATERIAL:					298,8736	
VALOR:					758,05	

13.35. 90439 - FURO EM CONCRETO PARA DIÂMETROS MENORES OU IGUAIS A 40 MM. AF_05/2015 (UN)

SERVIÇO	FONTE	UNID	COEFICIENTE	PREÇO UNITÁRIO	TOTAL
---------	-------	------	-------------	----------------	-------

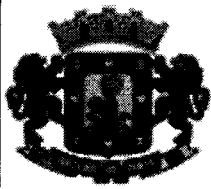
**RELATÓRIO ANALÍTICO - COMPOSIÇÕES DE CUSTOS**

OBRA:	SALDO REMANESCENTE DA REFORMA DA BIBLIOTECA MUNICIPAL DR. POSSIDÔNIO DA SILVA BEM	DATA: 16/02/2022	BDI: 20,34%
DESCRIÇÃO:	REVITALIZAÇÃO E REFORMA DA BIBLIOTECA MUNICIPAL	FONTE:	HORA:
LOCAL:	JUAZEIRO DO NORTE - CE	SEINFRA	027 SEM DESONERAÇÃO 112,76% 71,07% 05/2021
CLIENTE:	SECRETARIA DE EDUCAÇÃO DE JUAZEIRO DO NORTE - SEDUC	SINAPI	2021/12 SEM DESONERAÇÃO 112,51% 70,80% 01/2022
			COMPOSIÇÕES PRÓPRIAS 0,00% 0,00%

5795	MARTELETE OU ROMPEDOR PNEUMÁTICO MANUAL, 28 KG, COM SILENCIADOR - CHP DIURNO. AF_07/2016	SINAPI	CHP	0,36700000	24,57	9,01
5952	MARTELETE OU ROMPEDOR PNEUMÁTICO MANUAL, 28 KG, COM SILENCIADOR - CHI DIURNO. AF_07/2016	SINAPI	CHI	0,80500000	21,85	17,58
88248	AUXILIAR DE ENCANADOR OU BOMBEIRO HIDRÁULICO COM ENCARGOS COMPLEMENTARES	SINAPI	H	0,18300000	17,62	3,22
88267	ENCANADOR OU BOMBEIRO HIDRÁULICO COM ENCARGOS COMPLEMENTARES	SINAPI	H	1,17200000	22,47	26,33
COMISSÃO DE LICITAÇÃO					TOTAL SERVIÇO:	56,14
Folha Nº 265 M					VALOR:	56,14

14.1. C0348 - BACIA DE LOUÇA BRANCA C/CAIXA ACOPLADA (UN)

MAO DE OBRA	FONTE	UNID	COEFICIENTE	PREÇO UNITÁRIO	TOTAL
10043	AJUDANTE DE ENCANADOR	SEINFRA	H	2,00000000	18,6300
12320	ENCANADOR	SEINFRA	H	2,00000000	22,7200
TOTAL MAO DE OBRA:					82,7000

MATERIAL	FONTE	UNID	COEFICIENTE	PREÇO UNITÁRIO	TOTAL
10171	BACIA LOUÇA BRANCA PARA CAIXA ACOPLADA	SEINFRA	UN	1,00000000	395,9500
10406	CAIXA ACOPLADA DE LOUÇA BRANCA PARA BACIA	SEINFRA	UN	1,00000000	209,4800
11091	ENGATE CROMADO	SEINFRA	UN	1,00000000	17,7100
11180	FITA DE VEDAÇÃO	SEINFRA	M	0,56000000	0,2800
11579	PARAFUSO CROMADO P/FIXAÇÃO SANITARIOS, INCLUSIVE PORCA CEGA, ARRUELA E BUCHA DE NYLON	SEINFRA	UN	2,00000000	7,5000
11925	TAMPA PLASTICA PARA BACIA	SEINFRA	UN	1,00000000	28,9500
TOTAL MATERIAL:					667,2468
VALOR:					749,95

14.2. C1792 - MICTORIO DE LOUÇA BRANCA (UN)

MAO DE OBRA	FONTE	UNID	COEFICIENTE	PREÇO UNITÁRIO	TOTAL
10043	AJUDANTE DE ENCANADOR	SEINFRA	H	2,90000000	18,6300
12320	ENCANADOR	SEINFRA	H	2,90000000	22,7200
TOTAL MAO DE OBRA:					119,9150

MATERIAL	FONTE	UNID	COEFICIENTE	PREÇO UNITÁRIO	TOTAL
11180	FITA DE VEDAÇÃO	SEINFRA	M	0,56000000	0,2800
11315	JOGO METAIS PARA MICTORIO	SEINFRA	UN	1,00000000	41,0600
11524	MICTORIO DE LOUÇA BRANCA COM ACESSÓRIOS	SEINFRA	UN	1,00000000	337,5900
11579	PARAFUSO CROMADO P/FIXAÇÃO SANITARIOS, INCLUSIVE PORCA CEGA, ARRUELA E BUCHA DE NYLON	SEINFRA	UN	2,00000000	7,5000
TOTAL MATERIAL:					393,8068
VALOR:					513,72

14.3. C4068 - BANCADA DE GRANITO CINZA E=2cm (M2)

MAO DE OBRA	FONTE	UNID	COEFICIENTE	PREÇO UNITÁRIO	TOTAL
12391	PEDREIRO	SEINFRA	H	1,20000000	23,1700
12543	SERVENTE	SEINFRA	H	2,00000000	17,1400
TOTAL MAO DE OBRA:					62,0840

MATERIAL	FONTE	UNID	COEFICIENTE	PREÇO UNITÁRIO	TOTAL

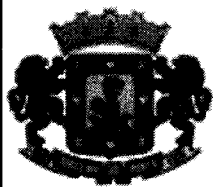
**RELATÓRIO ANALÍTICO - COMPOSIÇÕES DE CUSTOS**

OBRA:	SALDO REMANESCENTE DA REFORMA DA BIBLIOTECA MUNICIPAL DR. POSSIDÔNIO DA SILVA BEM	DATA: 16/02/2022	BDI: 20,34%		
DESCRIÇÃO:	REVITALIZAÇÃO E REFORMA DA BIBLIOTECA MUNICIPAL	FONTE	HORA	MES	REF
LOCAL:	JUAZEIRO DO NORTE - CE	SEINFRA	027 SEM DESONERAÇÃO	112,76%	71,07% 05/2021
CLIENTE:	SECRETARIA DE EDUCAÇÃO DE JUAZEIRO DO NORTE - SEDUC	SINAPI	2021/12 SEM DESONERAÇÃO	112,51%	70,80% 01/2022
			COMPOSIÇÕES PRÓPRIAS	0,00%	0,00%

10108	AREIA GROSSA	SEINFRA	M3	0,00800000	74,7200	0,5978
10805	CIMENTO PORTLAND	SEINFRA	KG	3,20000000	0,5600	1,7920
17893	BANCADA DE GRANITO CINZA POLIDO E=2cm	SEINFRA	M2	1,00000000	268,5200	268,5200
TOTAL MATERIAL:						270,9098
VALOR:						332,99

COMISSÃO DE LICITAÇÃO

Folha Nº 266 *AN***14.4. C0986 - CUBA DE LOUÇA DE EMBUTIR C/ TORNEIRA E ACESSÓRIOS (UN)**

MAO DE OBRA	FONTE	UNID	COEFICIENTE	PREÇO UNITÁRIO	TOTAL
10043	AJUDANTE DE ENCANADOR	SEINFRA	H	1,50000000	18,6300
12320	ENCANADOR	SEINFRA	H	1,50000000	22,7200
TOTAL MAO DE OBRA:					62,0250

MATERIAL	FONTE	UNID	COEFICIENTE	PREÇO UNITÁRIO	TOTAL
10916	CUBA DE LOUÇA BRANCA DE EMBUTIR	SEINFRA	UN	1,00000000	93,7100
11091	ENGATE CROMADO	SEINFRA	UN	1,00000000	17,7100
11180	FITA DE VEDAÇÃO	SEINFRA	M	0,84000000	0,2800
11864	SIFÃO METALICO TIPO COPO DN 1"X1 1/2"	SEINFRA	UN	1,00000000	129,0000
12132	TORNEIRA DE PRESSÃO CROMADA P/LAVATORIO 1/2'	SEINFRA	UN	1,00000000	77,3300
12272	VÁLVULA DE METAL 1"	SEINFRA	UN	1,00000000	14,9900
TOTAL MATERIAL:					332,9752
VALOR:					395,00

14.5. C1151 - DUCHA P/ WC CROMADO (INSTALADO) (UN)

MAO DE OBRA	FONTE	UNID	COEFICIENTE	PREÇO UNITÁRIO	TOTAL
10043	AJUDANTE DE ENCANADOR	SEINFRA	H	0,50000000	18,6300
12320	ENCANADOR	SEINFRA	H	0,50000000	22,7200
TOTAL MAO DE OBRA:					20,6750

MATERIAL	FONTE	UNID	COEFICIENTE	PREÇO UNITÁRIO	TOTAL
10797	CHUVEIRO-DUCHA CROMADO 1/2"	SEINFRA	UN	1,00000000	50,9400
11180	FITA DE VEDAÇÃO	SEINFRA	M	0,28000000	0,2800
TOTAL MATERIAL:					51,0184
VALOR:					71,69

14.6. C0985 - CUBA DE INOX PARA BANCADA, COMPLETA (UN)

MAO DE OBRA	FONTE	UNID	COEFICIENTE	PREÇO UNITÁRIO	TOTAL
12320	ENCANADOR	SEINFRA	H	1,50000000	22,7200
TOTAL MAO DE OBRA:					34,0800

MATERIAL	FONTE	UNID	COEFICIENTE	PREÇO UNITÁRIO	TOTAL
10915	CUBA DE AÇO INOX	SEINFRA	UN	1,00000000	131,6100
11861	SIFÃO CROMADO 1 1/4"X1 1/2"	SEINFRA	UN	1,00000000	136,6200
12271	VÁLVULA DE METAL 1 1/4"	SEINFRA	UN	1,00000000	31,6700
TOTAL MATERIAL:					299,9000
VALOR:					333,98

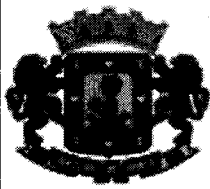

RELATÓRIO ANALÍTICO - COMPOSIÇÕES DE CUSTOS

OBRA:	SALDO REMANESCENTE DA REFORMA DA BIBLIOTECA MUNICIPAL DR. POSSIDÔNIO DA SILVA BEM	DATA: 16/02/2022	BDI: 20,34%
DESCRIÇÃO:	REVITALIZAÇÃO E REFORMA DA BIBLIOTECA MUNICIPAL	SEINFRA	027 SEM DESONERAÇÃO 112,76% 71,07% 05/2021
LOCAL:	JUAZEIRO DO NORTE - CE	SINAPI	2021/12 SEM DESONERAÇÃO 112,51% 70,80% 01/2022
CLIENTE:	SECRETARIA DE EDUCAÇÃO DE JUAZEIRO DO NORTE - SEDUC	COMPOSIÇÕES PRÓPRIAS 0,00% 0,00%	

COMISSÃO DE LICITAÇÃO

Folha Nº 267/18

14.7. C2504 - TORNEIRA DE PRESSÃO CROMADA LONGA P/PIA (UN)

MAO DE OBRA	DESCRIÇÃO	FORTE	UND	COEFICIENTE	PREÇO UNITÁRIO	TOTAL
10043	AJUDANTE DE ENCANADOR	SEINFRA	H	0,65000000	18,6300	12,1095
12320	ENCANADOR	SEINFRA	H	0,65000000	22,7200	14,7680
TOTAL MAO DE OBRA:						26,8775

MATERIAL	DESCRIÇÃO	FORTE	UND	COEFICIENTE	PREÇO UNITÁRIO	TOTAL
11180	FITA DE VEDAÇÃO	SEINFRA	M	0,28000000	0,2800	0,0784
12131	TORNEIRA DE PRESSÃO CROMADA LONGA P/PIA 3/4'	SEINFRA	UN	1,00000000	86,5200	86,5200
TOTAL MATERIAL:						86,5984
VALOR:						113,48

14.8. 00036080 - BARRA DE APOIO RETA, EM ALUMINIO, COMPRIMENTO 80 CM, DIAMETRO MINIMO 3 CM (UN)

VALOR:	169,00
---------------	---------------

14.9. 100872 - BARRA DE APOIO RETA, EM ALUMINIO, COMPRIMENTO 80 CM, FIXADA NA PAREDE - FORNECIMENTO E INSTALAÇÃO. AF_01/2020 (UN)

SERVICO	DESCRIÇÃO	FORTE	UND	COEFICIENTE	PREÇO UNITÁRIO	TOTAL
00004351	PARAFUSO NIQUELADO 3 1/2" COM ACABAMENTO CROMADO PARA FIXAR PEÇA SANITARIA, INCLUI PORCA CEGA, ARRUELA E BUCHA DE NYLON TAMANHO S-8	SINAPI	UN	6,00000000	22,26	133,56
00036080	BARRA DE APOIO RETA, EM ALUMINIO, COMPRIMENTO 80 CM, DIAMETRO MINIMO 3 CM	SINAPI	UN	1,00000000	169,00	169,00
TOTAL MATERIAL:						302,56

SERVICO	DESCRIÇÃO	FORTE	UND	COEFICIENTE	PREÇO UNITÁRIO	TOTAL
88267	ENCANADOR OU BOMBEIRO HIDRÁULICO COM ENCARGOS COMPLEMENTARES	SINAPI	H	0,94850000	22,47	21,31
88316	SERVENTE COM ENCARGOS COMPLEMENTARES	SINAPI	H	0,29880000	17,28	5,16
TOTAL SERVICIO:						26,47
VALOR:						329,03

14.10. C3004 - LAVATÓRIO DE LOUÇA BRANCA S/COLUNA C/TORNEIRA DE METAL E ACESSÓRIOS - PADRÃO POPULAR (UN)

MAO DE OBRA	DESCRIÇÃO	FORTE	UND	COEFICIENTE	PREÇO UNITÁRIO	TOTAL
10043	AJUDANTE DE ENCANADOR	SEINFRA	H	2,75000000	18,6300	51,2325
12320	ENCANADOR	SEINFRA	H	2,75000000	22,7200	62,4800
TOTAL MAO DE OBRA:						113,7125

MATERIAL	DESCRIÇÃO	FORTE	UND	COEFICIENTE	PREÇO UNITÁRIO	TOTAL
11092	ENGATE DE PVC	SEINFRA	UN	1,00000000	5,4500	5,4500
11344	LAVATÓRIO DE LOUÇA BRANCA SEM COLUNA	SEINFRA	UN	1,00000000	96,9100	96,9100
12420	SIFÃO PVC 1.1/2" PARA LAVATORIO	SEINFRA	UN	1,00000000	13,8900	13,8900
12483	PARAFUSO DE FIXAÇÃO 8MM	SEINFRA	UN	4,00000000	0,6800	2,7200
12502	TORNEIRA DE METAL BRANCO 1/2", CANO CURTO (PADRÃO POPULAR)	SEINFRA	UN	1,00000000	44,9500	44,9500
TOTAL MATERIAL:						163,9200
VALOR:						277,63

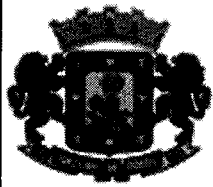

RELATÓRIO ANALÍTICO - COMPOSIÇÕES DE CUSTOS

OBRA:	SALDO REMANESCENTE DA REFORMA DA BIBLIOTECA MUNICIPAL DR. POSSIDÔNIO DA SILVA BEM	DATA: 16/02/2022	BDI: 20,34%
DESCRIÇÃO:	REVITALIZAÇÃO E REFORMA DA BIBLIOTECA MUNICIPAL	COMISSÃO DE LICITAÇÃO	
LOCAL:	JUAZEIRO DO NORTE - CE		
CLIENTE:	SECRETARIA DE EDUCAÇÃO DE JUAZEIRO DO NORTE - SEDUC		

QUANTIDADE	UNIDADE	PREÇO	VALOR	DATA
SEINFRA	027 SEM DESONERAÇÃO	112,76%	71,07%	05/2021
SINAPI	2021/12 SEM DESONERAÇÃO	112,51%	70,80%	01/2022
COMPOSIÇÕES PRÓPRIAS		0,00%	0,00%	

Folha Nº 268

15.1. C1988 - PORTA INTERNA DE CEDRO LISA COMPLETA UMA FOLHA (0.90X 2.10)m (UN)

MAO DE OBRA	FONTE	UNID	COEFICIENTE	PREÇO UNITÁRIO	TOTAL	
I0041	AJUDANTE DE CARPINTEIRO	SEINFRA	H	3,75000000	18,6300	69,8625
I0498	CARPINTEIRO	SEINFRA	H	3,75000000	23,1700	86,8875
I2391	PEDREIRO	SEINFRA	H	1,40000000	23,1700	32,4380
I2543	SERVENTE	SEINFRA	H	1,40000000	17,1400	23,9960
TOTAL MAO DE OBRA:					213,1840	

MATERIAL	FONTE	UNID	COEFICIENTE	PREÇO UNITÁRIO	TOTAL	
I0109	AREIA MEDIA	SEINFRA	M3	0,01060000	67,5000	0,7155
I0209	BATENTE DE PEROBA (MADEIRA DE 1A QUALIDADE) PARA PORTA 1FL.	SEINFRA	UN	1,00000000	164,2800	164,2800
I0441	CAL HIDRATADA	SEINFRA	KG	1,72000000	1,1000	1,8920
I0805	CIMENTO PORTLAND	SEINFRA	KG	1,72000000	0,5600	0,9632
I1031	DOBRADIÇA DE FERRO PARA PORTA INTERNA	SEINFRA	UN	3,00000000	24,6700	74,0100
I1155	FECHADURA COMPLETA PARA PORTA INTERNA	SEINFRA	UN	1,00000000	46,0000	46,0000
I1240	GUARNIÇÃO PEROBA (MADEIRA DE 1A QUALIDADE) 5CM PARA PORTA 1FL.	SEINFRA	UN	2,00000000	43,5800	87,1600
I1590	PARAFUSO PARA MADEIRA DE 80MM	SEINFRA	UN	8,00000000	0,2700	2,1600
I1709	PORTA LISA DE CEDRO 0.90X2.10M	SEINFRA	UN	1,00000000	279,7000	279,7000
I1724	PREGO	SEINFRA	KG	0,20000000	15,5400	3,1080
I1919	TACO PARA FIXAÇÃO DE BATENTE/RODAPÉ	SEINFRA	UN	6,00000000	1,3800	8,2800
TOTAL MATERIAL:					668,2687	
VALOR:					881,45	

15.2. C1144 - DOBRADIÇA CROMADA 3" X 2 1/2" (UN)

MAO DE OBRA	FONTE	UNID	COEFICIENTE	PREÇO UNITÁRIO	TOTAL	
I0041	AJUDANTE DE CARPINTEIRO	SEINFRA	H	0,25000000	18,6300	4,6575
I0498	CARPINTEIRO	SEINFRA	H	0,25000000	23,1700	5,7925
TOTAL MAO DE OBRA:					10,4500	

MATERIAL	FONTE	UNID	COEFICIENTE	PREÇO UNITÁRIO	TOTAL	
I1027	DOBRADIÇA 3"X2 1/2" CROMADA	SEINFRA	UN	1,00000000	19,6700	19,6700
I1587	PARAFUSO PARA MADEIRA 1 3/4"X10MM	SEINFRA	UN	6,00000000	0,1500	0,9000
TOTAL MATERIAL:					20,5700	
VALOR:					31,02	

15.3. CP0012JN - FECHADURA TUBULAR 90MM EM AÇO CROMADO PARA PORTAS (UN)

MAO DE OBRA	FONTE	UNID	COEFICIENTE	PREÇO UNITÁRIO	TOTAL	
I0041	AJUDANTE DE CARPINTEIRO	SEINFRA	H	2,00000000	18,63	37,26
I0498	CARPINTEIRO	SEINFRA	H	2,00000000	23,17	46,34
TOTAL MAO DE OBRA:					83,60	

MATERIAL	FONTE	UNID	COEFICIENTE	PREÇO UNITÁRIO	TOTAL	
I8696	FECHADURA TUBULAR 90MM EM AÇO CROMADO PARA PORTAS	SEINFRA	UN	1,00000000	64,20	64,20
TOTAL MATERIAL:					64,20	

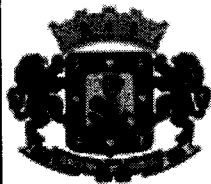
**RELATÓRIO ANALÍTICO - COMPOSIÇÕES DE CUSTOS**

OBRA:	SALDO REMANESCENTE DA REFORMA DA BIBLIOTECA MUNICIPAL DR. POSSIDÔNIO DA SILVA BEM	DATA: 16/02/2022	BDI: 20,34%		
DESCRIÇÃO:	REVITALIZAÇÃO E REFORMA DA BIBLIOTECA MUNICIPAL	FORTE:	PERCENTUAL	HORA	VALOR
LOCAL:	JUAZEIRO DO NORTE - CE	SEINFRA	027 SEM DESONERAÇÃO	112,76%	71,07%
CLIENTE:	SECRETARIA DE EDUCAÇÃO DE JUAZEIRO DO NORTE - SEDUC	SINAPI	2021/12 SEM DESONERAÇÃO	112,51%	70,80%
			COMPOSIÇÕES PRÓPRIAS	0,00%	0,00%

COMISSÃO DE LICITAÇÃO**COMISSÃO DE LICITAÇÃO**

Valor:	147,80
--------	--------

15.4. C1967 - PORTA DE ALUMÍNIO ANODIZADO COMPACTA (M2)

Folha Nº 269

MAO DE OBRA	FORTE	UNID	COEFICIENTE	PREÇO UNITÁRIO	TOTAL
12391 PEDREIRO	SEINFRA	H	1,50000000	23,1700	34,7550
12543 SERVENTE	SEINFRA	H	2,50000000	17,1400	42,8500
TOTAL MAO DE OBRA:					77,6050

MATERIAL	FORTE	UNID	COEFICIENTE	PREÇO UNITÁRIO	TOTAL
10109 AREIA MEDIA	SEINFRA	M3	0,00290000	67,5000	0,1958
10805 CIMENTO PORTLAND	SEINFRA	KG	1,17000000	0,5600	0,6552
11702 PORTA DE ALUMÍNIO	SEINFRA	M2	1,00000000	454,4000	454,4000
TOTAL MATERIAL:					455,2510
VALOR:					532,86

15.5. C4553 - FECHADURA DE TARJETA (LIVRE-OCUPADA) PARA FIXAÇÃO EM GRANITO (UN)

MAO DE OBRA	FORTE	UNID	COEFICIENTE	PREÇO UNITÁRIO	TOTAL
10041 AJUDANTE DE CARPINTEIRO	SEINFRA	H	1,50000000	18,6300	27,9450
10498 CARPINTEIRO	SEINFRA	H	1,50000000	23,1700	34,7550
TOTAL MAO DE OBRA:					62,7000

MATERIAL	FORTE	UNID	COEFICIENTE	PREÇO UNITÁRIO	TOTAL
18433 FECHADURA DE TARJETA (LIVRE-OCUPADA) PARA FIXAÇÃO EM GRANITO	SEINFRA	UN	1,00000000	34,3400	34,3400
TOTAL MATERIAL:					34,3400
VALOR:					97,04

15.6. C4552 - DOBRADIÇA PARA FIXAÇÃO EM GRANITO (UN)

MAO DE OBRA	FORTE	UNID	COEFICIENTE	PREÇO UNITÁRIO	TOTAL
10041 AJUDANTE DE CARPINTEIRO	SEINFRA	H	0,25000000	18,6300	4,6575
10498 CARPINTEIRO	SEINFRA	H	0,25000000	23,1700	5,7925
TOTAL MAO DE OBRA:					10,4500

MATERIAL	FORTE	UNID	COEFICIENTE	PREÇO UNITÁRIO	TOTAL
18431 DOBRADIÇA PARA FIXAÇÃO EM GRANITO	SEINFRA	UN	1,00000000	60,2300	60,2300
18432 PARAFUSO PARA GRANITO	SEINFRA	UN	6,00000000	3,1200	18,7200
TOTAL MATERIAL:					78,9500
VALOR:					89,40

15.7. C1284 - ESQUADRIAS DE MADEIRA E VIDRO (M2)

MAO DE OBRA	FORTE	UNID	COEFICIENTE	PREÇO UNITÁRIO	TOTAL
10041 AJUDANTE DE CARPINTEIRO	SEINFRA	H	2,50000000	18,6300	46,5750
10498 CARPINTEIRO	SEINFRA	H	2,50000000	23,1700	57,9250
TOTAL MAO DE OBRA:					104,5000

MATERIAL	FORTE	UNID	COEFICIENTE	PREÇO UNITÁRIO	TOTAL
11495 MADEIRA (PEROBA)	SEINFRA	M3	0,03800000	2.479,0000	94,2020

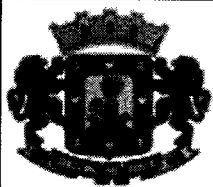

RELATÓRIO ANALÍTICO - COMPOSIÇÕES DE CUSTOS

OBRA:	SALDO REMANESCENTE DA REFORMA DA BIBLIOTECA MUNICIPAL DR. POSSIDÔNIO DA SILVA BEM	DATA: 16/02/2022	BDI: 20,34%			
DESCRIÇÃO:	REVITALIZAÇÃO E REFORMA DA BIBLIOTECA MUNICIPAL	FONTE:	UNID:			
LOCAL:	JUAZEIRO DO NORTE - CE	SEINFRA	027 SEM DESONERAÇÃO	112,76%	71,07%	05/2021
CLIENTE:	SECRETARIA DE EDUCAÇÃO DE JUAZEIRO DO NORTE - SEDUC	SINAPI	2021/12 SEM DESONERAÇÃO	112,51%	70,80%	01/2022
			COMPOSIÇÕES PRÓPRIAS	0,00%	0,00%	

11516	MASSA PARA VIDRO	SEINFRA	KG	1,35000000	9,7400	13,1490
12257	VIDRO LISO, E= 5MM (COLOCADO)	SEINFRA	M2	1,05000000	178,8800	187,8240
					TOTAL MATERIAL:	295,1750
					VALOR:	399,68

COMISSÃO DE LICITAÇÃO
Folha Nº 270

15.8. C1984 - PORTA INTERNA DE CEDRO LISA COMPLETA DUAS FOLHAS (2.00X 2.10)m (UN)

MAO DE OBRA	FONTE	UNID	COEFICIENTE	PREÇO UNITÁRIO	TOTAL
10041	AJUDANTE DE CARPINTEIRO	SEINFRA	H	6,00000000	111,7800
10498	CARPINTEIRO	SEINFRA	H	6,00000000	139,0200
12391	PEDREIRO	SEINFRA	H	2,00000000	46,3400
12543	SERVENTE	SEINFRA	H	2,00000000	34,2800
TOTAL MAO DE OBRA:					331,4200

MATERIAL	FONTE	UNID	COEFICIENTE	PREÇO UNITÁRIO	TOTAL
10109	AREIA MEDIA	SEINFRA	M3	0,01060000	0,7155
10210	BATENTE DE PEROBA (MADEIRA DE 1A QUALIDADE) PARA PORTA 2FL.	SEINFRA	UN	1,00000000	140,1000
10441	CAL HIDRATADA	SEINFRA	KG	1,72000000	1,8920
10805	CIMENTO PORTLAND	SEINFRA	KG	1,72000000	0,9632
11031	DOBRADIÇA DE FERRO PARA PORTA INTERNA	SEINFRA	UN	6,00000000	148,0200
11155	FECHADURA COMPLETA PARA PORTA INTERNA	SEINFRA	UN	1,00000000	46,0000
11158	FECHO DE ALAVANCA DE FERRO DE 22CM	SEINFRA	UN	2,00000000	45,3400
11241	GUARNIÇÃO PEROBA (MADEIRA DE 1A QUALIDADE) 5CM PARA PORTA 2FL.	SEINFRA	UN	2,00000000	119,8600
11590	PARAFUSO PARA MADEIRA DE 80MM	SEINFRA	UN	8,00000000	2,1600
11710	PORTA LISA DE CEDRO 1.00X2.10M	SEINFRA	UN	2,00000000	613,5800
11724	PREGO	SEINFRA	KG	0,40000000	6,2160
11919	TACO PARA FIXAÇÃO DE BATENTE/RODAPÉ	SEINFRA	UN	6,00000000	8,2800
TOTAL MATERIAL:					1.133,1267
VALOR:					1.464,55

15.9. C1983 - PORTA INTERNA DE CEDRO LISA COMPLETA DUAS FOLHAS (1.80X 2.10)m (UN)

MAO DE OBRA	FONTE	UNID	COEFICIENTE	PREÇO UNITÁRIO	TOTAL
10041	AJUDANTE DE CARPINTEIRO	SEINFRA	H	6,00000000	111,7800
10498	CARPINTEIRO	SEINFRA	H	6,00000000	139,0200
12391	PEDREIRO	SEINFRA	H	2,00000000	46,3400
12543	SERVENTE	SEINFRA	H	2,00000000	34,2800
TOTAL MAO DE OBRA:					331,4200
MATERIAL	FONTE	UNID	COEFICIENTE	PREÇO UNITÁRIO	TOTAL
10109	AREIA MEDIA	SEINFRA	M3	0,01060000	0,7155
10210	BATENTE DE PEROBA (MADEIRA DE 1A QUALIDADE) PARA PORTA 2FL.	SEINFRA	UN	1,00000000	140,1000
10441	CAL HIDRATADA	SEINFRA	KG	1,72000000	1,8920
10805	CIMENTO PORTLAND	SEINFRA	KG	1,72000000	0,9632
11031	DOBRADIÇA DE FERRO PARA PORTA INTERNA	SEINFRA	UN	6,00000000	148,0200
11155	FECHADURA COMPLETA PARA PORTA INTERNA	SEINFRA	UN	1,00000000	46,0000
11158	FECHO DE ALAVANCA DE FERRO DE 22CM	SEINFRA	UN	2,00000000	45,3400

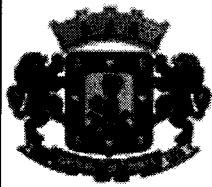
**RELATÓRIO ANALÍTICO - COMPOSIÇÕES DE CUSTOS**

OBRA:	SALDO REMANESCENTE DA REFORMA DA BIBLIOTECA MUNICIPAL DR. POSSIDÔNIO DA SILVA BEM	DATA: 16/02/2022	BDI: 20,34%
DESCRIÇÃO:	REVITALIZAÇÃO E REFORMA DA BIBLIOTECA MUNICIPAL	SEINFRA	027 SEM DESONERAÇÃO 112,76% 71,07% 05/2021
LOCAL:	JUAZEIRO DO NORTE - CE	SINAPI	2021/12 SEM DESONERAÇÃO 112,51% 70,80% 01/2022
CLIENTE:	SECRETARIA DE EDUCAÇÃO DE JUAZEIRO DO NORTE - SEDUC		COMPOSIÇÕES PRÓPRIAS 0,00% 0,00%

I1241	GUARNIÇÃO PEROBA (MADEIRA DE 1A QUALIDADE) 5CM PARA PORTA 2FL.	SEINFRA	UN	2,00000000	59,9300	119,8600
I1590	PARAFUSO PARA MADEIRA DE 80MM	SEINFRA	UN	8,00000000	0,2700	2,1600
I1709	PORTA LISA DE CEDRO 0.90X2.10M	SEINFRA	UN	2,00000000	279,7000	559,4000
I1724	PREGO	SEINFRA	KG	0,40000000	15,5400	6,2160
I1919	TACO PARA FIXAÇÃO DE BATENTE/RODAPÉ	SEINFRA	UN	6,00000000	1,3800	8,2800
					TOTAL MATERIAL:	1.078,9467
					VALOR:	1.410,37

COMISSÃO DE LICITAÇÃO

Folha Nº 271

15.10. C1980 - PORTA INTERNA DE CEDRO LISA COMPLETA DUAS FOLHAS (1.20X 2.10)m (UN)

MAO DE OBRA	FORTE	UNID	COEFICIENTE	PREÇO UNITÁRIO	TOTAL
I0041	AJUDANTE DE CARPINTEIRO	SEINFRA	H	6,00000000	111,7800
I0498	CARPINTEIRO	SEINFRA	H	6,00000000	139,0200
I2391	PEDREIRO	SEINFRA	H	2,00000000	46,3400
I2543	SERVENTE	SEINFRA	H	2,00000000	34,2800
TOTAL MAO DE OBRA:					331,4200

MATERIAL	FORTE	UNID	COEFICIENTE	PREÇO UNITÁRIO	TOTAL
I0109	AREIA MEDIA	SEINFRA	M3	0,01060000	0,7155
I0210	BATENTE DE PEROBA (MADEIRA DE 1A QUALIDADE) PARA PORTA 2FL.	SEINFRA	UN	1,00000000	140,1000
I0441	CAL HIDRATADA	SEINFRA	KG	1,72000000	1,8920
I0805	CIMENTO PORTLAND	SEINFRA	KG	1,72000000	0,9632
I1031	DOBRADIÇA DE FERRO PARA PORTA INTERNA	SEINFRA	UN	6,00000000	148,0200
I1155	FECHADURA COMPLETA PARA PORTA INTERNA	SEINFRA	UN	1,00000000	46,0000
I1158	FECHO DE ALAVANCA DE FERRO DE 22CM	SEINFRA	UN	2,00000000	45,3400
I1241	GUARNIÇÃO PEROBA (MADEIRA DE 1A QUALIDADE) 5CM PARA PORTA 2FL.	SEINFRA	UN	2,00000000	119,8600
I1590	PARAFUSO PARA MADEIRA DE 80MM	SEINFRA	UN	8,00000000	2,1600
I1706	PORTA LISA DE CEDRO 0.60X2.10M	SEINFRA	UN	2,00000000	314,8200
I1724	PREGO	SEINFRA	KG	0,40000000	6,2160
I1919	TACO PARA FIXAÇÃO DE BATENTE/RODAPÉ	SEINFRA	UN	6,00000000	8,2800
TOTAL MATERIAL:					834,3667
VALOR:					1.165,79

15.11. C1987 - PORTA INTERNA DE CEDRO LISA COMPLETA UMA FOLHA (0.80X 2.10)m (UN)

MAO DE OBRA	FORTE	UNID	COEFICIENTE	PREÇO UNITÁRIO	TOTAL
I0041	AJUDANTE DE CARPINTEIRO	SEINFRA	H	3,75000000	69,8625
I0498	CARPINTEIRO	SEINFRA	H	3,75000000	86,8875
I2391	PEDREIRO	SEINFRA	H	1,40000000	32,4380
I2543	SERVENTE	SEINFRA	H	1,40000000	23,9960
TOTAL MAO DE OBRA:					213,1840

MATERIAL	FORTE	UNID	COEFICIENTE	PREÇO UNITÁRIO	TOTAL
I0109	AREIA MEDIA	SEINFRA	M3	0,01060000	0,7155
I0209	BATENTE DE PEROBA (MADEIRA DE 1A QUALIDADE) PARA PORTA 1FL.	SEINFRA	UN	1,00000000	164,2800
I0441	CAL HIDRATADA	SEINFRA	KG	1,72000000	1,8920

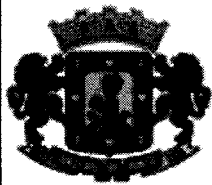
**RELATÓRIO ANALÍTICO - COMPOSIÇÕES DE CUSTOS**

OBRA:	SALDO REMANESCENTE DA REFORMA DA BIBLIOTECA MUNICIPAL DR. POSSIDÔNIO DA SILVA BEM	DATA: 16/02/2022	BDI: 20,34%
DESCRIÇÃO:	REVITALIZAÇÃO E REFORMA DA BIBLIOTECA MUNICIPAL	SEINFRA	027 SEM DESONERAÇÃO 112,76% 71,07% 05/2021
LOCAL:	JUAZEIRO DO NORTE - CE	SINAPI	2021/12 SEM DESONERAÇÃO 112,51% 70,80% 01/2022
CLIENTE:	SECRETARIA DE EDUCAÇÃO DE JUAZEIRO DO NORTE - SEDUC	COMPOSIÇÕES PRÓPRIAS 0,00% 0,00%	

ITEM	DESCRIÇÃO	UNID.	QTD.	VALOR UNITÁRIO	VALOR TOTAL	
10805	CIMENTO PORTLAND	SEINFRA	KG	1,72000000	0,5600	0,9632
11031	DOBRADIÇA DE FERRO PARA PORTA INTERNA	SEINFRA	UN	3,00000000	24,6700	74,0100
11155	FECHADURA COMPLETA PARA PORTA INTERNA	SEINFRA	UN	1,00000000	46,0000	46,0000
11240	GUARNIÇÃO PEROBA (MADEIRA DE 1A QUALIDADE) 5CM PARA PORTA 1FL.	SEINFRA	UN	2,00000000	43,5800	87,1600
11590	PARAFUSO PARA MADEIRA DE 80MM	SEINFRA	UN	8,00000000	0,2700	2,1600
11708	PORTA LISA DE CEDRO 0.80X2.10M	SEINFRA	UN	1,00000000	210,7800	210,7800
11724	PREGO	SEINFRA	KG	0,20000000	15,5400	3,1080
11919	TACO PARA FIXAÇÃO DE BATENTE/RODAPÉ	SEINFRA	UN	6,00000000	1,3800	8,2800
TOTAL MATERIAL:					699,3487	
VALOR:					812,53	

COMISSÃO DE LICITAÇÃO

Folha Nº 272

15.12. C1992 - PORTA TIPO EUCATEX (S/ACESSÓRIOS) (UN)

ITEM	DESCRIÇÃO	UNID.	QTD.	VALOR UNITÁRIO	VALOR TOTAL	
10041	AJUDANTE DE CARPINTEIRO	SEINFRA	H	1,50000000	18,6300	27,9450
10498	CARPINTEIRO	SEINFRA	H	2,00000000	23,1700	46,3400
TOTAL MAO DE OBRA:					74,2850	

ITEM	DESCRIÇÃO	UNID.	QTD.	VALOR UNITÁRIO	VALOR TOTAL	
11714	PORTA TIPO EUCATEX - PADRÃO	SEINFRA	UN	1,00000000	198,6300	198,6300
TOTAL MATERIAL:					198,6300	
VALOR:					272,92	

15.13. C1365 - FERROLHO DE SOBREPOR OU EMBUTIR MÉDIO (UN)

ITEM	DESCRIÇÃO	UNID.	QTD.	VALOR UNITÁRIO	VALOR TOTAL	
10041	AJUDANTE DE CARPINTEIRO	SEINFRA	H	0,35000000	18,6300	6,5205
TOTAL MAO DE OBRA:					6,5205	

ITEM	DESCRIÇÃO	UNID.	QTD.	VALOR UNITÁRIO	VALOR TOTAL	
11163	FERROLHO DE SOBREPOR OU EMBUTIR MEDIO	SEINFRA	UN	1,00000000	12,5600	12,5600
11587	PARAFUSO PARA MADEIRA 1 3/4"X10MM	SEINFRA	UN	4,00000000	0,1500	0,6000
TOTAL MATERIAL:					13,1600	
VALOR:					19,68	

15.14. 87530 - MASSA ÚNICA, PARA RECEBIMENTO DE PINTURA, EM ARGAMASSA TRAÇO 1:2:8, PREPARO MANUAL, APLICADA MANUALMENTE EM FACES INTERNAS DE PAREDES, ESPESSURA DE 20MM, COM EXECUÇÃO DE TALISCAS. AF_06/2014 (M2)

ITEM	DESCRIÇÃO	UNID.	QTD.	VALOR UNITÁRIO	VALOR TOTAL	
87369	ARGAMASSA TRAÇO 1:2:8 (EM VOLUME DE CIMENTO, CAL E AREIA MÉDIA ÚMIDA) PARA EMBOÇO/MASSA ÚNICA/ASSENTAMENTO DE ALVENARIA DE VEDAÇÃO, PREPARO MANUAL. AF_08/2019	SINAPI	M3	0,03760000	542,53	20,39
88309	PEDREIRO COM ENCARGOS COMPLEMENTARES	SINAPI	H	0,47000000	23,09	10,85
88316	SERVENTE COM ENCARGOS COMPLEMENTARES	SINAPI	H	0,17100000	17,28	2,95
TOTAL SERVICIO:					34,19	
VALOR:					34,19	

16.1. C1208 - EMASSAMENTO DE PAREDES INTERNAS 2 DEMÃOS C/MASSA DE PVA (M2)

ITEM	DESCRIÇÃO	UNID.	QTD.	VALOR UNITÁRIO	VALOR TOTAL
------	-----------	-------	------	----------------	-------------

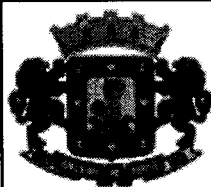

RELATÓRIO ANALÍTICO - COMPOSIÇÕES DE CUSTOS

OBRA:	SALDO REMANESCENTE DA REFORMA DA BIBLIOTECA MUNICIPAL DR. POSSIDÔNIO DA SILVA BEM	DATA: 16/02/2022	BDI: 20,34%			
DESCRIÇÃO:	REVITALIZAÇÃO E REFORMA DA BIBLIOTECA MUNICIPAL	SEINFRA	027 SEM DESONERAÇÃO	112,76%	71,07%	05/2021
LOCAL:	JUAZEIRO DO NORTE - CE	SINAPI	2021 SEM DESONERAÇÃO	11,21%	70,80%	01/2022
CLIENTE:	SECRETARIA DE EDUCAÇÃO DE JUAZEIRO DO NORTE - SEDUC	COMPOSIÇÕES PRÓPRIAS		0,00%	0,00%	

Folha Nº

MAO DE OBRA	DESCRIÇÃO	UNID	COEFICIENTE	PREÇO UNITÁRIO	TOTAL
I0045	AJUDANTE DE PINTOR	H	0,20000000	18,6300	3,7260
I2395	PINTOR	H	0,30000000	23,1700	6,9510
TOTAL MAO DE OBRA:					10,6770

MATERIAL	DESCRIÇÃO	UNID	COEFICIENTE	PREÇO UNITÁRIO	TOTAL
I1347	LIXA PARA MADEIRA/MASSA	UN	0,40000000	0,5500	0,2200
I1513	MASSA CORRIDA A BASE DE PVA	KG	0,70000000	2,9200	2,0440
TOTAL MATERIAL:					2,2640
VALOR:					12,94

COMISSÃO DE LICITAÇÃO

Folha Nº 273 M

16.2. C4913 - REMOÇÃO DE PINTURA LÁTEX (RASPAGEM E/OU LIXAMENTO E/OU ESCOVAÇÃO) (M2)

MAO DE OBRA	DESCRIÇÃO	UNID	COEFICIENTE	PREÇO UNITÁRIO	TOTAL
I2543	SERVENTE	H	0,40000000	17,1400	6,8560
TOTAL MAO DE OBRA:					6,8560
VALOR:					6,86

16.3. C1207 - EMASSAMENTO DE PAREDES EXTERNAS 2 DEMÃOS C/MASSA ACRÍLICA (M2)

MAO DE OBRA	DESCRIÇÃO	UNID	COEFICIENTE	PREÇO UNITÁRIO	TOTAL
I0045	AJUDANTE DE PINTOR	H	0,25000000	18,6300	4,6575
I2395	PINTOR	H	0,35000000	23,1700	8,1095
TOTAL MAO DE OBRA:					12,7670
MATERIAL	DESCRIÇÃO	UNID	COEFICIENTE	PREÇO UNITÁRIO	TOTAL
I1347	LIXA PARA MADEIRA/MASSA	UN	0,50000000	0,5500	0,2750
I1511	MASSA ACRÍLICA PARA PINTURA LATEX	KG	0,70000000	4,7800	3,3460
TOTAL MATERIAL:					3,6210
VALOR:					16,39

16.4. C1615 - LATEX DUAS DEMÃOS EM PAREDES INTERNAS S/MASSA (M2)

MAO DE OBRA	DESCRIÇÃO	UNID	COEFICIENTE	PREÇO UNITÁRIO	TOTAL
I0045	AJUDANTE DE PINTOR	H	0,35000000	18,6300	6,5205
I2395	PINTOR	H	0,40000000	23,1700	9,2680
TOTAL MAO DE OBRA:					15,7885
MATERIAL	DESCRIÇÃO	UNID	COEFICIENTE	PREÇO UNITÁRIO	TOTAL
I1347	LIXA PARA MADEIRA/MASSA	UN	0,25000000	0,5500	0,1375
I1490	LÍQUIDO SELADOR PARA PINTURA LATEX	L	0,12000000	12,0800	1,4496
I2096	TINTA LATEX	L	0,17000000	21,2500	3,6125
TOTAL MATERIAL:					5,1996
VALOR:					20,99

16.5. C2461 - TEXTURA ACRÍLICA 1 DEMÃO EM PAREDES EXTERNAS (M2)

MAO DE OBRA	DESCRIÇÃO	UNID	COEFICIENTE	PREÇO UNITÁRIO	TOTAL
I0045	AJUDANTE DE PINTOR	H	0,20000000	18,6300	3,7260
I2395	PINTOR	H	0,30000000	23,1700	6,9510

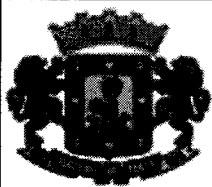

RELATÓRIO ANALÍTICO - COMPOSIÇÕES DE CUSTOS

OBRA:	SALDO REMANESCENTE DA REFORMA DA BIBLIOTECA MUNICIPAL DR. POSSIDÔNIO DA SILVA BEM	DATA: 16/02/2022	BDI: 20,34%
DESCRIÇÃO:	REVITALIZAÇÃO E REFORMA DA BIBLIOTECA MUNICIPAL	SEINFRA	027 SEM DESONERAÇÃO 112,76% 71,07% 05/2021
LOCAL:	JUAZEIRO DO NORTE - CE	SINAPI	2021/12 SEM DESONERAÇÃO 112,51% 70,80% 01/2022
CLIENTE:	SECRETARIA DE EDUCAÇÃO DE JUAZEIRO DO NORTE - SEDUC	COMPOSIÇÕES PRÓPRIAS	0,00% 0,00%

TOTAL MAO DE OBRA: 10,6770

MATERIAL	DESCR. MATERIAL	FONTE	UNID.	COEFICIENTE	PREÇO UNITÁRIO	TOTAL
11856	SELADOR ACRÍLICO	SEINFRA	L	0,19000000	13,3200	2,5308
12079	TEXTURA ACRÍLICA	SEINFRA	KG	0,31000000	7,6300	2,3653
TOTAL MATERIAL:						4,8961
VALOR:						15,57

COMISSÃO DE LICITAÇÃO

Folha Nº 274

16.6. C1614 - LATEX DUAS DEMÃOS EM PAREDES EXTERNAS S/MASSA (M2)

MAO DE OBRA	DESCR. MAO DE OBRA	FONTE	UNID.	COEFICIENTE	PREÇO UNITÁRIO	TOTAL
10045	AJUDANTE DE PINTOR	SEINFRA	H	0,35000000	18,6300	6,5205
12395	PINTOR	SEINFRA	H	0,40000000	23,1700	9,2680
TOTAL MAO DE OBRA:						15,7885

MATERIAL	DESCR. MATERIAL	FONTE	UNID.	COEFICIENTE	PREÇO UNITÁRIO	TOTAL
10035	AGUARRAZ MINERAL	SEINFRA	L	0,05000000	17,1900	0,8595
11347	LIXA PARA MADEIRA/MASSA	SEINFRA	UN	0,25000000	0,5500	0,1375
11488	LÍQUIDO PREPARADOR DE SUPERFÍCIES	SEINFRA	L	0,12000000	11,9100	1,4292
12097	TINTA LATEX ACRÍLICA	SEINFRA	L	0,17000000	24,5900	4,1803
TOTAL MATERIAL:						6,6065
VALOR:						22,40

16.7. C2667 - VERNIZ 3 DEMÃOS EM ESQUADRIAS DE MADEIRA (M2)

MAO DE OBRA	DESCR. MAO DE OBRA	FONTE	UNID.	COEFICIENTE	PREÇO UNITÁRIO	TOTAL
10045	AJUDANTE DE PINTOR	SEINFRA	H	0,30000000	18,6300	5,5890
12395	PINTOR	SEINFRA	H	0,40000000	23,1700	9,2680
TOTAL MAO DE OBRA:						14,8570

MATERIAL	DESCR. MATERIAL	FONTE	UNID.	COEFICIENTE	PREÇO UNITÁRIO	TOTAL
10035	AGUARRAZ MINERAL	SEINFRA	L	0,05000000	17,1900	0,8595
11347	LIXA PARA MADEIRA/MASSA	SEINFRA	UN	1,00000000	0,5500	0,5500
12250	VERNIZ SINTÉTICO	SEINFRA	L	0,27000000	25,9400	7,0038
TOTAL MATERIAL:						8,4133
VALOR:						23,27

16.8. C1282 - ESMALTE SINTÉTICO EM ESTRUTURA DE AÇO CARBONO 50 MICRA C/TRINCHA (M2)

MAO DE OBRA	DESCR. MAO DE OBRA	FONTE	UNID.	COEFICIENTE	PREÇO UNITÁRIO	TOTAL
10045	AJUDANTE DE PINTOR	SEINFRA	H	0,20000000	18,6300	3,7260
12395	PINTOR	SEINFRA	H	0,40000000	23,1700	9,2680
TOTAL MAO DE OBRA:						12,9940

MATERIAL	DESCR. MATERIAL	FONTE	UNID.	COEFICIENTE	PREÇO UNITÁRIO	TOTAL
10035	AGUARRAZ MINERAL	SEINFRA	L	0,02000000	17,1900	0,3438
11100	ESMALTE SINTÉTICO	SEINFRA	L	0,15000000	24,9900	3,7485
11346	LIXA PARA FERRO	SEINFRA	UN	0,25000000	1,6900	0,4225
12158	TRINCHA 2'	SEINFRA	UN	0,08000000	3,8200	0,3056

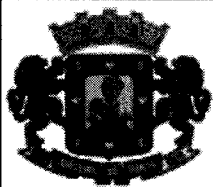

RELATÓRIO ANALÍTICO - COMPOSIÇÕES DE CUSTOS

OBRA:	SALDO REMANESCENTE DA REFORMA DA BIBLIOTECA MUNICIPAL DR. POSSIDÔNIO DA SILVA BEM	DATA: 16/02/2022	BDI: 20,34%
DESCRIÇÃO:	REVITALIZAÇÃO E REFORMA DA BIBLIOTECA MUNICIPAL	SEINFRA	027 SEM DESONERAÇÃO 112,76% 71,07% 05/2021
LOCAL:	JUAZEIRO DO NORTE - CE	SINAPI	2021/12 SEM DESONERAÇÃO 112,51% 70,80% 01/2022
CLIENTE:	SECRETARIA DE EDUCAÇÃO DE JUAZEIRO DO NORTE - SEDUC	COMPOSIÇÕES PRÓPRIAS	0,00% 0,00%

COMISSÃO DE LICITAÇÃO

Folha Nº 275 M

TOTAL MATERIAL: 4,8204

VALOR: 17,81

16.9. C0083 - ANDAIME METÁLICO DE ENCAIXE P/FACHADAS-LOCAÇÃO MENSAL (M2)

MAO DE OBRA	FONTE	UNID	COEFICIENTE	PREÇO UNITÁRIO	TOTAL
11530 MONTADOR	SEINFRA	H	0,08000000	23,1700	1,8536
12543 SERVENTE	SEINFRA	H	0,16000000	17,1400	2,7424
TOTAL MAO DE OBRA:					4,5960

MATERIAL	FONTE	UNID	COEFICIENTE	PREÇO UNITÁRIO	TOTAL
10068 ANDAIME METALICO DE FACHADA - LOCAÇÃO	SEINFRA	M2	1,03000000	1,8100	1,8643
TOTAL MATERIAL:					1,8643

VALOR: 6,46

17.1. C2626 - TUBO PVC SOLD. MARROM INCL.CONEXÕES D= 32mm(1") (M)

MAO DE OBRA	FONTE	UNID	COEFICIENTE	PREÇO UNITÁRIO	TOTAL
10043 AJUDANTE DE ENCANADOR	SEINFRA	H	0,45000000	18,6300	8,3835
12320 ENCANADOR	SEINFRA	H	0,45000000	22,7200	10,2240
TOTAL MAO DE OBRA:					18,6075

MATERIAL	FONTE	UNID	COEFICIENTE	PREÇO UNITÁRIO	TOTAL
10026 ADESIVO PARA TUBO DE PVC RIGIDO	SEINFRA	KG	0,00110000	45,1600	0,0497
11888 SOLUÇÃO LIMPADORA PARA PVC RIGIDO	SEINFRA	L	0,00050000	39,2200	0,0196
12201 TUBO PVC SOLDÁVEL DE 32MM (1')	SEINFRA	M	1,50000000	6,7100	10,0650
TOTAL MATERIAL:					10,1343

VALOR: 28,74

17.2. C2627 - TUBO PVC SOLD. MARROM INCL.CONEXÕES D= 40mm (1 1/4") (M)

MAO DE OBRA	FONTE	UNID	COEFICIENTE	PREÇO UNITÁRIO	TOTAL
10043 AJUDANTE DE ENCANADOR	SEINFRA	H	0,50000000	18,6300	9,3150
12320 ENCANADOR	SEINFRA	H	0,50000000	22,7200	11,3600
TOTAL MAO DE OBRA:					20,6750

MATERIAL	FONTE	UNID	COEFICIENTE	PREÇO UNITÁRIO	TOTAL
10026 ADESIVO PARA TUBO DE PVC RIGIDO	SEINFRA	KG	0,00120000	45,1600	0,0542
11888 SOLUÇÃO LIMPADORA PARA PVC RIGIDO	SEINFRA	L	0,00050000	39,2200	0,0196
12202 TUBO PVC SOLDÁVEL DE 40MM (1 1/4')	SEINFRA	M	1,50000000	9,7700	14,6550
TOTAL MATERIAL:					14,7288

VALOR: 35,40

17.3. 00039707 - TUBO DE ESPUMA DE POLIETILENO EXPANDIDO FLEXIVEL PARA ISOLAMENTO TERMICO DE TUBULACAO DE AR CONDICIONADO, AGUA QUENTE, DN 1 1/2", E= 10 MM (M)

VALOR: 4,43

17.4. 00039708 - TUBO DE ESPUMA DE POLIETILENO EXPANDIDO FLEXIVEL PARA ISOLAMENTO TERMICO DE TUBULACAO DE AR CONDICIONADO, AGUA QUENTE, DN 1 1/4", E= 10 MM (M)

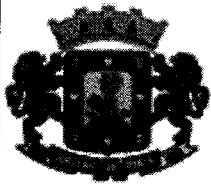

RELATÓRIO ANALÍTICO - COMPOSIÇÕES DE CUSTOS

OBRA:	SALDO REMANESCENTE DA REFORMA DA BIBLIOTECA MUNICIPAL DR. POSSIDÔNIO DA SILVA BEM	DATA: 16/02/2022	BDI: 20,34%
DESCRIÇÃO:	REVITALIZAÇÃO E REFORMA DA BIBLIOTECA MUNICIPAL	SEINFRA	027 SEM DESONERAÇÃO 112,76% 71,07% 05/2021
LOCAL:	JUAZEIRO DO NORTE - CE	SINAPI	2021/12 SEM DESONERAÇÃO 112,51% 70,80% 01/2022
CLIENTE:	SECRETARIA DE EDUCAÇÃO DE JUAZEIRO DO NORTE - SEDUC		COMPOSIÇÕES PRÓPRIAS 0,00% 0,00%

Folha Nº 276

VALOR: 4,29

17.5. 00039660 - TUBO DE COBRE FLEXIVEL, D = 1/2", E = 0,79 MM, PARA AR-CONDICIONADO/ INSTALACOES GAS RESIDENCIAIS E COMERCIAIS (M)

VALOR: 47,01

17.6. 00039662 - TUBO DE COBRE FLEXIVEL, D = 1/4", E = 0,79 MM, PARA AR-CONDICIONADO/ INSTALACOES GAS RESIDENCIAIS E COMERCIAIS (M)

VALOR: 22,53

17.7. 00039664 - TUBO DE COBRE FLEXIVEL, D = 3/8", E = 0,79 MM, PARA AR-CONDICIONADO/ INSTALACOES GAS RESIDENCIAIS E COMERCIAIS (M)

VALOR: 34,66

17.8. 00039665 - TUBO DE COBRE FLEXIVEL, D = 5/8", E = 0,79 MM, PARA AR-CONDICIONADO/ INSTALACOES GAS RESIDENCIAIS E COMERCIAIS (M)

VALOR: 58,47

17.9. 00039712 - TUBO DE ESPUMA DE POLIETILENO EXPANDIDO FLEXIVEL PARA ISOLAMENTO TERMICO DE TUBULACAO DE AR CONDICIONADO, AGUA QUENTE, DN 1/2", E= 10 MM (M)

VALOR: 1,65

17.10. 00039713 - TUBO DE ESPUMA DE POLIETILENO EXPANDIDO FLEXIVEL PARA ISOLAMENTO TERMICO DE TUBULACAO DE AR CONDICIONADO, AGUA QUENTE, DN 1/4", E= 10 MM (M)

VALOR: 1,30

17.11. 00039718 - TUBO DE ESPUMA DE POLIETILENO EXPANDIDO FLEXIVEL PARA ISOLAMENTO TERMICO DE TUBULACAO DE AR CONDICIONADO, AGUA QUENTE, DN 7/8", E= 10 MM (M)

VALOR: 2,75

17.12. 00039716 - TUBO DE ESPUMA DE POLIETILENO EXPANDIDO FLEXIVEL PARA ISOLAMENTO TERMICO DE TUBULACAO DE AR CONDICIONADO, AGUA QUENTE, DN 3/8", E= 10 MM (M)

VALOR: 1,61

17.13. C4558 - CABO CORDPLAST (CABO PP) 3 x 2,50 mm² (M)

MAO DE OBRA		FORTE	UNID	COEFICIENTE	PREÇO UNITÁRIO	TOTAL
I0042	AJUDANTE DE ELETRICISTA	SEINFRA	H	0,11000000	18,6300	2,0493
I2312	ELETRICISTA	SEINFRA	H	0,11000000	23,1700	2,5487
TOTAL MAO DE OBRA:						4,5980
MATERIAL		FORTE	UNID	COEFICIENTE	PREÇO UNITÁRIO	TOTAL
I8438	CABO CORDPLAST (CABO PP) 3 x 2,50 mm ²	SEINFRA	M	1,00000000	3,9500	3,9500
TOTAL MATERIAL:						3,9500
VALOR:						8,55

17.14. 90440 - FURO EM CONCRETO PARA DIÂMETROS MAIORES QUE 40 MM E MENORES OU IGUAIS A 75 MM. AF_05/2015 (UN)

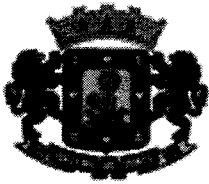

RELATÓRIO ANALÍTICO - COMPOSIÇÕES DE CUSTOS

OBRA:	SALDO REMANESCENTE DA REFORMA DA BIBLIOTECA MUNICIPAL DR. POSSIDÔNIO DA SILVA BEM	DATA:	16/02/2022	BDI:	20,34%				
DESCRIÇÃO:	REVITALIZAÇÃO E REFORMA DA BIBLIOTECA MUNICIPAL	SEINFRA	027 SEM DESONERAÇÃO	HORA	112,76%	REB	71,07%	REF	05/2021
LOCAL:	JUAZEIRO DO NORTE - CE	SINAPI	2021/12 SEM DESONERAÇÃO		112,51%		70,80%		01/2022
CLIENTE:	SECRETARIA DE EDUCAÇÃO DE JUAZEIRO DO NORTE - SEDUC		COMPOSIÇÕES PRÓPRIAS		0,00%		0,00%		

SERVIÇO	DESCRIÇÃO	FONTE	UNID	COEFICIENTE	PREÇO UNITÁRIO	TOTAL
5795	MARTELETE OU ROMPEDOR PNEUMÁTICO MANUAL, 28 KG, COM SILENCIADOR - CHP DIURNO. AF_07/2016	SINAPI	CHP	0,58700000	24,57	14,42
5952	MARTELETE OU ROMPEDOR PNEUMÁTICO MANUAL, 28 KG, COM SILENCIADOR - CHI DIURNO. AF_07/2016	SINAPI	CHI	1,29000000	21,85	28,18
88248	AUXILIAR DE ENCANADOR OU BOMBEIRO HIDRÁULICO COM ENCARGOS COMPLEMENTARES	SINAPI	H	0,29300000	17,62	5,16
88267	ENCANADOR OU BOMBEIRO HIDRÁULICO COM ENCARGOS COMPLEMENTARES	SINAPI	H	1,87700000	22,47	42,17
TOTAL SERVIÇO:						89,93
VALOR:						89,93

COMISSÃO DE LICITAÇÃO

Folha Nº 277

17.15. C1477 - INSTALAÇÃO DE EXAUSTOR ELÉTRICO TIPO DOMICILIAR (UN)

MAO DE OBRA	DESCRIÇÃO	FONTE	UNID	COEFICIENTE	PREÇO UNITÁRIO	TOTAL
10042	AJUDANTE DE ELETRICISTA	SEINFRA	H	0,80000000	18,6300	14,9040
12312	ELETRICISTA	SEINFRA	H	0,80000000	23,1700	18,5360
TOTAL MAO DE OBRA:						33,4400
MATERIAL	DESCRIÇÃO	FONTE	UNID	COEFICIENTE	PREÇO UNITÁRIO	TOTAL
11143	EXAUSTOR ELETRICO DOMICILIAR	SEINFRA	UN	1,00000000	222,4600	222,4600
TOTAL MATERIAL:						222,4600
VALOR:						255,90

18.1. C4762 - CAIXA DE LIGAÇÃO PVC 4" X 2" (UN)

MAO DE OBRA	DESCRIÇÃO	FONTE	UNID	COEFICIENTE	PREÇO UNITÁRIO	TOTAL
10042	AJUDANTE DE ELETRICISTA	SEINFRA	H	0,15000000	18,6300	2,7945
12312	ELETRICISTA	SEINFRA	H	0,15000000	23,1700	3,4755
TOTAL MAO DE OBRA:						6,2700
MATERIAL	DESCRIÇÃO	FONTE	UNID	COEFICIENTE	PREÇO UNITÁRIO	TOTAL
16432	CAIXA DE EMBUTIR PVC - 4X2 RETANGULAR	SEINFRA	UN	1,00000000	1,7500	1,7500
TOTAL MATERIAL:						1,7500
VALOR:						8,02

18.2. C4761 - CAIXA DE LIGAÇÃO PVC 4" X 4" (UN)

MAO DE OBRA	DESCRIÇÃO	FONTE	UNID	COEFICIENTE	PREÇO UNITÁRIO	TOTAL
10042	AJUDANTE DE ELETRICISTA	SEINFRA	H	0,15000000	18,6300	2,7945
12312	ELETRICISTA	SEINFRA	H	0,15000000	23,1700	3,4755
TOTAL MAO DE OBRA:						6,2700
MATERIAL	DESCRIÇÃO	FONTE	UNID	COEFICIENTE	PREÇO UNITÁRIO	TOTAL
16433	CAIXA DE EMBUTIR PVC - 4X4 QUADRADA	SEINFRA	UN	1,00000000	3,4700	3,4700
TOTAL MATERIAL:						3,4700
VALOR:						9,74

18.3. C2086 - QUADRO DE DISTRIBUIÇÃO, PADRÃO TELEBRÁS 600X600X120mm (UN)

MAO DE OBRA	DESCRIÇÃO	FONTE	UNID	COEFICIENTE	PREÇO UNITÁRIO	TOTAL
10042	AJUDANTE DE ELETRICISTA	SEINFRA	H	2,25000000	18,6300	41,9175

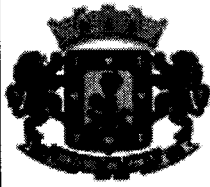
**RELATÓRIO ANALÍTICO - COMPOSIÇÕES DE CUSTOS**

OBRA:	SALDO REMANESCENTE DA REFORMA DA BIBLIOTECA MUNICIPAL DR. POSSIDÔNIO DA SILVA BEM	DATA: 16/02/2022	BDI: 20,34%			
DESCRIÇÃO:	REVITALIZAÇÃO E REFORMA DA BIBLIOTECA MUNICIPAL	SEINFRA	027 SEM DESONERAÇÃO	112,76%	71,07%	05/2021
LOCAL:	JUAZEIRO DO NORTE - CE	SINAPI	2021/12 SEM DESONERAÇÃO	112,51%	70,80%	01/2022
CLIENTE:	SECRETARIA DE EDUCAÇÃO DE JUAZEIRO DO NORTE - SEDUC	COMPOSIÇÕES PRÓPRIAS		0,00%	0,00%	

12312	ELETRICISTA	SEINFRA	H	2,25000000	23,1700	52,1325
TOTAL MAO DE OBRA:						94,0500

11765	QUADRO EM CHAPA TELEBRAS 600X600X120MM	COMISSAO DE LICITACAO	UN	1,00000000	101,5100	101,5100
TOTAL MATERIAL:						101,5100
VALOR:						195,56

Folha Nº 278

18.4. C1196 - ELETRODUTO PVC ROSC.INCL.CONEXÕES D= 25mm (3/4") (M)

10042	AJUDANTE DE ELETRICISTA	SEINFRA	H	0,30000000	18,6300	5,5890
12312	ELETRICISTA	SEINFRA	H	0,30000000	23,1700	6,9510
TOTAL MAO DE OBRA:						12,5400

11075	ELETRODUTO DE PVC RIGIDO 3/4"	SEINFRA	M	1,10000000	3,5000	3,8500
TOTAL MATERIAL:						3,8500
VALOR:						16,39

18.5. C1197 - ELETRODUTO PVC ROSC.INCL.CONEXÕES D= 32mm (1") (M)

10042	AJUDANTE DE ELETRICISTA	SEINFRA	H	0,45000000	18,6300	8,3835
12312	ELETRICISTA	SEINFRA	H	0,45000000	23,1700	10,4265
TOTAL MAO DE OBRA:						18,8100

11070	ELETRODUTO DE PVC RIGIDO 1"	SEINFRA	M	1,10000000	5,4600	6,0060
TOTAL MATERIAL:						6,0060
VALOR:						24,82

18.6. C0326 - ATERRAMENTO COMPLETO C/ HASTE COPPERWELD 3/4"X 2.40M (UN)

10042	AJUDANTE DE ELETRICISTA	SEINFRA	H	3,50000000	18,6300	65,2050
12312	ELETRICISTA	SEINFRA	H	1,50000000	23,1700	34,7550
TOTAL MAO DE OBRA:						99,9600

10338	CABO COBRE NU 25MM2	SEINFRA	M	3,00000000	18,2200	54,6600
10421	CAIXA INSPEÇÃO DO TERRA	SEINFRA	UN	1,00000000	51,6300	51,6300
10841	CONECTOR PARA HASTE TERRA	SEINFRA	UN	1,00000000	2,5900	2,5900
11244	HASTE DE ATERRAMENTO COPPERWELD DE 3/4" x 2.40M	SEINFRA	UN	1,00000000	65,0000	65,0000
TOTAL MATERIAL:						173,8800
VALOR:						273,84

18.7. C4794 - TOMADA PARA LÓGICA, COM 2 CONECTORES RJ45, 8 FIOS, CAT-5E, COMPLETA PARA CAIXA 4"x2" (NÃO INCLUSA) (UN)

--	--	--	--	--	--	--

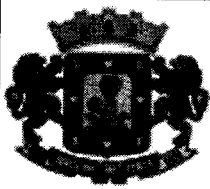

RELATÓRIO ANALÍTICO - COMPOSIÇÕES DE CUSTOS

OBRA:	SALDO REMANESCENTE DA REFORMA DA BIBLIOTECA MUNICIPAL DR. POSSIDÔNIO DA SILVA BEM	DATA: 16/02/2022	BDI: 20,34%			
DESCRIÇÃO:	REVITALIZAÇÃO E REFORMA DA BIBLIOTECA MUNICIPAL	SEINFRA	VERBA	HORA	SRS	RES
LOCAL:	JUAZEIRO DO NORTE - CE	SEINFRA	027 SEM DESONERAÇÃO	112,76%	71,07%	05/2021
CLIENTE:	SECRETARIA DE EDUCAÇÃO DE JUAZEIRO DO NORTE - SEDUC	SINAPI	2021/12 SEM DESONERAÇÃO	112,51%	70,80%	01/2022
			COMPOSIÇÕES PRÓPRIAS	0,00%	0,00%	

MAO DE OBRA	DESCRIÇÃO	UNID.	COEFICIENTE	PREÇO UNITÁRIO	TOTAL
I0042	AJUDANTE DE ELETRICISTA	H	0,29000000	18,6300	5,4027
I2312	ELETRICISTA	H	0,29000000	23,1700	6,7193
TOTAL MAO DE OBRA:					12,1220

MATERIAL	DESCRIÇÃO	UNID.	COEFICIENTE	PREÇO UNITÁRIO	TOTAL
I9109	TOMADA PARA LÓGICA RJ45, 8 FIOS, CAT-5E, COMPLETA (ESPELHO 4"x2" C/ SUPORTE + 2 CONECTORES, EXCETO CAIXA 4"x2")	UN	1,00000000	45,2000	45,2000
TOTAL MATERIAL:					45,2000

Folha Nº 279/M

VALOR:	57,32
---------------	--------------

18.8. C4932 - TOMADA SIMPLES DE PISO PARA LÓGICA RJ45, 8 FIOS, CAT-6E, COMPLETA (PLACA/TAMPA EM LATÃO 4"x2", COM 1 CONECTOR, EXCETO CAIXA 4"x2") (UN)

MAO DE OBRA	DESCRIÇÃO	UNID.	COEFICIENTE	PREÇO UNITÁRIO	TOTAL
I0042	AJUDANTE DE ELETRICISTA	H	0,30000000	18,6300	5,5890
I2312	ELETRICISTA	H	0,30000000	23,1700	6,9510
TOTAL MAO DE OBRA:					12,5400

MATERIAL	DESCRIÇÃO	UNID.	COEFICIENTE	PREÇO UNITÁRIO	TOTAL
I9412	PLACA/TAMPA PARA TOMADA DE PISO 4"x2" EM INOX OU LATÃO	UN	1,00000000	13,1900	13,1900
I9414	MÓDULO RJ45, 8 FIOS, CAT. 6E	UN	1,00000000	27,6100	27,6100
TOTAL MATERIAL:					40,8000

VALOR:	53,34
---------------	--------------

18.9. C4921 - TOMADA PARA LÓGICA, COM 1 CONECTOR RJ45, 8 FIOS, CAT-5E, COMPLETA PARA CAIXA 4"x2" (NÃO INCLUSA) (UN)

MAO DE OBRA	DESCRIÇÃO	UNID.	COEFICIENTE	PREÇO UNITÁRIO	TOTAL
I0042	AJUDANTE DE ELETRICISTA	H	0,37000000	18,6300	6,8931
I2312	ELETRICISTA	H	0,37000000	23,1700	8,5729
TOTAL MAO DE OBRA:					15,4660

MATERIAL	DESCRIÇÃO	UNID.	COEFICIENTE	PREÇO UNITÁRIO	TOTAL
I9398	TOMADA PARA LÓGICA RJ45, 8 FIOS, CAT-5E, COMPLETA (ESPELHO 4"x2" C/ SUPORTE + 1 CONECTOR, EXCETO CAIXA 4"x2")	UN	1,00000000	32,1200	32,1200
TOTAL MATERIAL:					32,1200

VALOR:	47,59
---------------	--------------

18.10. C4533 - CABO LÓGICO 4 PARES, CATEGORIA 6 - UTP (M)

MAO DE OBRA	DESCRIÇÃO	UNID.	COEFICIENTE	PREÇO UNITÁRIO	TOTAL
I0042	AJUDANTE DE ELETRICISTA	H	0,25000000	18,6300	4,6575
I2312	ELETRICISTA	H	0,25000000	23,1700	5,7925
TOTAL MAO DE OBRA:					10,4500

MATERIAL	DESCRIÇÃO	UNID.	COEFICIENTE	PREÇO UNITÁRIO	TOTAL
I8368	CABO LÓGICO 4 PARES, CAT. 6 - UTP	M	1,00000000	2,3900	2,3900
TOTAL MATERIAL:					2,3900

VALOR:	12,84
---------------	--------------

18.11. C2095 - RASGO EM ALVENARIA P/TUBULAÇÕES D=15 A 25mm (1/2" A 1") (M)

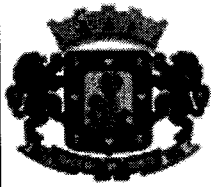

RELATÓRIO ANALÍTICO - COMPOSIÇÕES DE CUSTOS

OBRA:	SALDO REMANESCENTE DA REFORMA DA BIBLIOTECA MUNICIPAL DR. POSSIDÔNIO DA SILVA BEM	DATA: 16/02/2022	BDI: 20,34%			
DESCRIÇÃO:	REVITALIZAÇÃO E REFORMA DA BIBLIOTECA MUNICIPAL	SEINFRA	027 SEM DESONERAÇÃO	112,76%	71,07%	05/2021
LOCAL:	JUAZEIRO DO NORTE - CE	SINAPI	2021/12 SEM DESONERAÇÃO	112,51%	70,80%	01/2022
CLIENTE:	SECRETARIA DE EDUCAÇÃO DE JUAZEIRO DO NORTE - SEDUC	COMPOSIÇÕES PRÓPRIAS		0,00%	0,00%	

MAO DE OBRA	FONTE	UNID	COEFICIENTE	PREÇO UNITÁRIO	TOTAL	
10043	AJUDANTE DE ENCANADOR	SEINFRA	H	0,25000000	18,6300	4,6575
12320	ENCANADOR	SEINFRA	H	0,10000000	22,7200	2,2720
TOTAL MAO DE OBRA:					6,9295	
VALOR:					6,93	

COMISSÃO DE LICITAÇÃO
Folha Nº 280M

18.12. C1238 - ENCHIMENTO DE RASGO C/ARGAMASSA DIAM.= 15 A 25mm (1/2" A 1") (M)

MAO DE OBRA	FONTE	UNID	COEFICIENTE	PREÇO UNITÁRIO	TOTAL	
12391	PEDREIRO	SEINFRA	H	0,15000000	23,1700	3,4755
12543	SERVENTE	SEINFRA	H	0,10000000	17,1400	1,7140
TOTAL MAO DE OBRA:					5,1895	

MATERIAL	FONTE	UNID	COEFICIENTE	PREÇO UNITÁRIO	TOTAL	
10109	AREIA MEDIA	SEINFRA	M3	0,00020000	67,5000	0,0135
10441	CAL HIDRATADA	SEINFRA	KG	0,03600000	1,1000	0,0396
10805	CIMENTO PORTLAND	SEINFRA	KG	0,00300000	0,5600	0,0017
TOTAL MATERIAL:					0,0548	
VALOR:					5,24	

19.1. C3506 - GUARDA CORPO C/ CORRIMÃO EM TUBO DE AÇO GALVANIZADO 2" (M)

MAO DE OBRA	FONTE	UNID	COEFICIENTE	PREÇO UNITÁRIO	TOTAL	
10121	ARMADOR/FERREIRO	SEINFRA	H	1,30000000	23,1700	30,1210
12391	PEDREIRO	SEINFRA	H	1,30000000	23,1700	30,1210
TOTAL MAO DE OBRA:					60,2420	

MATERIAL	FONTE	UNID	COEFICIENTE	PREÇO UNITÁRIO	TOTAL	
10876	COTOVELO AÇO GALVANIZADO DE 2"	SEINFRA	UN	0,20000000	37,6500	7,5300
11950	TE AÇO GALVANIZADO DE 2"	SEINFRA	UN	0,60000000	50,0500	30,0300
12171	TUBO AÇO GALVANIZADO DE 50MM (2')	SEINFRA	M	2,70000000	71,0200	191,7540
16234	CRUZETA AÇO GALVANIZADO 2"	SEINFRA	UN	0,40000000	79,9100	31,9640
TOTAL MATERIAL:					261,2780	
VALOR:					321,52	

19.2. CP0013JN - ESTRUTURA EM AÇO PARA APOIO DA COBERTA DA RAMPA (BASEADO EM C1352) (M)

EQUIPAMENTO	FONTE	UNID	COEFICIENTE	PREÇO UNITÁRIO	TOTAL	
10749	MÁQUINA DE SOLDA (CHP)	SEINFRA	H	1,35000000	0,06	0,08
TOTAL EQUIPAMENTO:					0,08	

MAO DE OBRA	FONTE	UNID	COEFICIENTE	PREÇO UNITÁRIO	TOTAL	
10045	AJUDANTE DE PINTOR	SEINFRA	H	1,75000000	18,63	32,60
10046	AJUDANTE DE SERRALHEIRO	SEINFRA	H	2,50000000	18,63	46,58
11530	MONTADOR	SEINFRA	H	3,50000000	23,17	81,10
12395	PINTOR	SEINFRA	H	0,60000000	23,17	13,90
TOTAL MAO DE OBRA:					174,18	

MATERIAL	FONTE	UNID	COEFICIENTE	PREÇO UNITÁRIO	TOTAL	
10532	CHAPA DE AÇO FINA 3/16" (4,75MM - 38,00KG/M2)	SEINFRA	M2	0,02250000	268,28	6,04

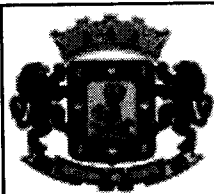

RELATÓRIO ANALÍTICO - COMPOSIÇÕES DE CUSTOS

OBRA:	SALDO REMANESCENTE DA REFORMA DA BIBLIOTECA MUNICIPAL DR. POSSIDÔNIO DA SILVA BEM	DATA : 16/02/2022	BDI : 20,34%			
DESCRIÇÃO:	REVITALIZAÇÃO E REFORMA DA BIBLIOTECA MUNICIPAL	FONTE:	VERBA:	DATA:	REF:	
LOCAL:	JUAZEIRO DO NORTE - CE	SEINFRA	027 SEM DESONERAÇÃO	112,76%	71,07%	05/2021
CLIENTE:	SECRETARIA DE EDUCAÇÃO DE JUAZEIRO DO NORTE - SEDUC	SINAPI	2021/12 SEM DESONERAÇÃO	112,51%	70,80%	01/2022
			COMPOSIÇÕES PRÓPRIAS	0,00%	0,00%	

11061	ELETRODOS	SEINFRA	KG	1,35000000	18,19	24,56
11100	ESMALTE SINTETICO	SEINFRA	L	0,25000000	24,99	6,25
11200	FUNDO OXIDO DE FERRO	SEINFRA	L	0,15000000	23,94	3,59
12171	TUBO AÇO GALVANIZADO DE 50MM (2')	SEINFRA	M	1,80000000	71,02	127,84
					TOTAL MATERIAL:	168,28
					VALOR:	342,54

COMISSÃO DE LICITAÇÃO

Folha Nº 2810

19.3. C0923 - CORRIMÃO EM MADEIRA MACIÇA (PINTADA) (M)

MAO DE OBRA	FONTE	UNID	COEFICIENTE	PREÇO UNITÁRIO	TOTAL	
10041	AJUDANTE DE CARPINTEIRO	SEINFRA	H	0,85000000	18,6300	15,8355
10498	CARPINTEIRO	SEINFRA	H	0,85000000	23,1700	19,6945
					TOTAL MAO DE OBRA:	35,5300

MATERIAL	FONTE	UNID	COEFICIENTE	PREÇO UNITÁRIO	TOTAL	
11100	ESMALTE SINTETICO	SEINFRA	L	0,10000000	24,9900	2,4990
11199	FUNDO BRANCO FOSCO NIVELADOR P/ MADEIRAS	SEINFRA	L	0,07500000	12,6800	0,9510
11498	MADEIRA TRABALHADA P/ CORRIMÃO	SEINFRA	M	1,02000000	28,9000	29,4780
11565	PARAFUSO GALVANIZADO 5/16"X50 C/BUCHA S 10 PUMEX	SEINFRA	UN	8,00000000	0,7200	5,7600
					TOTAL MATERIAL:	38,6880
					VALOR:	74,22

19.4. C1628 - LIMPEZA GERAL (M2)

MAO DE OBRA	FONTE	UNID	COEFICIENTE	PREÇO UNITÁRIO	TOTAL	
12543	SERVENTE	SEINFRA	H	0,70000000	17,1400	11,9980
					TOTAL MAO DE OBRA:	11,9980
					VALOR:	12,00

RELATÓRIO ANALÍTICO - COMPOSIÇÕES PRÓPRIAS						
	OBRA:	SALDO REMANESCENTE DA REFORMA DA BIBLIOTECA MUNICIPAL DR. POSSIDÔNIO DA SILVA BEM	DATA : 16/02/2022		BDI : 20,34%	
	DESCRIÇÃO:	REVITALIZAÇÃO E REFORMA DA BIBLIOTECA MUNICIPAL	SEINFRA	027 SEM DESONERAÇÃO	112,76%	71,07%
	LOCAL:	JUAZEIRO DO NORTE - CE	SINAPI	2021/12 SEM DESONERAÇÃO	112,51%	70,80%
	CLIENTE:	SECRETARIA DE EDUCAÇÃO DE JUAZEIRO DO NORTE - SEDUC	COMPOSIÇÕES PRÓPRIAS		0,00%	0,00%

CP0009JN - CENTRAL DE ALARME DE INCÊNDIO - CIC 24 LAÇOS (UN)

QUANTIDADE	DESCRIÇÃO	UNID.	COEFICIENTE	PREÇO UNITÁRIO	TOTAL
INS-309704	CENTRAL DE ALARME DE INCÊNDIO - CIC 24L	https://www.	UN	1,00000000	774,30
TOTAL GERAL:					774,30

MAO DE OBRA	DESCRIÇÃO	UNID.	COEFICIENTE	PREÇO UNITÁRIO	TOTAL
10042	AJUDANTE DE ELETRICISTA	SEINFRA	H	2,20000000	18,63
12312	ELETRICISTA	SEINFRA	H	2,20000000	23,17
TOTAL MAO DE OBRA:					91,96
VALOR:					866,26

COMISSÃO DE LICITAÇÃO

Folha Nº 282

CP0010JN - CABO BLINDADO FLEXÍVEL TETRAPOLAR 3 x 2,5 mm² + 2,5 mm² (M)

MAO DE OBRA	DESCRIÇÃO	UNID.	COEFICIENTE	PREÇO UNITÁRIO	TOTAL
10042	AJUDANTE DE ELETRICISTA	SEINFRA	H	0,11000000	18,63
12312	ELETRICISTA	SEINFRA	H	0,11000000	23,17
TOTAL MAO DE OBRA:					4,60

MATERIAL	DESCRIÇÃO	UNID.	COEFICIENTE	PREÇO UNITÁRIO	TOTAL
18497	CABO BLINDADO FLEXÍVEL TETRAPOLAR 3 x 2,5 mm ² + 2,5 mm ²	SEINFRA	M	1,00000000	3,92
TOTAL MATERIAL:					3,92
VALOR:					8,52

CP0011JN - HIDRANTE SUBTERRANEO EM CAIXA DE AÇO 40X60 COM TAMPÃO EM FERRO FUNDIDO, REGISTRO GLOBO ANGULAR (2 1/2"), ADAPTADOR, VÁLVULA DE RETENÇÃO - FORNECIMENTO E INSTALAÇÃO (UN)

MAO DE OBRA	DESCRIÇÃO	UNID.	COEFICIENTE	PREÇO UNITÁRIO	TOTAL
12320	ENCANADOR	SEINFRA	H	2,55000000	22,72
12543	SERVENTE	SEINFRA	H	2,55000000	17,14
TOTAL MAO DE OBRA:					101,65

MATERIAL	DESCRIÇÃO	UNID.	COEFICIENTE	PREÇO UNITÁRIO	TOTAL
00010899	ADAPTADOR, EM LATAO, ENGATE RAPIDO 2 1/2" X ROSCA INTERNA 5 FIOS 2 1/2", PARA INSTALACAO PREDIAL DE COMBATE A INCENDIO	SINAPI	UN	1,00000000	77,76
11180	FITA DE VEDAÇÃO	SEINFRA	M	2,82000000	0,28
00010905	TAMPAO COM CORRENTE, EM LATAO, ENGATE RAPIDO 2 1/2", PARA INSTALACAO PREDIAL DE COMBATE A INCENDIO	SINAPI	UN	1,00000000	92,97
00014112	TAMPAO FOFO SIMPLES COM BASE, CLASSE A15 CARGA MAX 1,5 T, *400 X 600* MM, REDE TELEFONE	SINAPI	UN	1,00000000	337,67
12282	VÁLVULA RETENÇÃO HORIZONTAL - 65MM (2 1/2")	SEINFRA	UN	1,00000000	284,12
TOTAL MATERIAL:					793,31

SERVICO	DESCRIÇÃO	UNID.	COEFICIENTE	PREÇO UNITÁRIO	TOTAL
C2173	REGISTRO DE RECALQUE NO PASSEIO D= 65mm (2 1/2")	SEINFRA	UN	1,00000000	686,57
TOTAL SERVICIO:					686,57
VALOR:					1.581,53

CP0008JN - VÁLVULA DE ALÍVIO DN 2" COMPLETA (UN)

MAO DE OBRA	DESCRIÇÃO	UNID.	COEFICIENTE	PREÇO UNITÁRIO	TOTAL
12320	ENCANADOR	SEINFRA	H	0,60000000	22,72
TOTAL:					13,63



RELATÓRIO ANALÍTICO - COMPOSIÇÕES PRÓPRIAS

OBRA:	SALDO REMANESCENTE DA REFORMA DA BIBLIOTECA MUNICIPAL DR. POSSIDÔNIO DA SILVA BEM	DATA: 16/02/2022	BDI: 20,34%
DESCRIÇÃO:	REVITALIZAÇÃO E REFORMA DA BIBLIOTECA MUNICIPAL	SEINFRA	027 SEM DESONERAÇÃO 112,76% 71,07% 05/2021
LOCAL:	JUAZEIRO DO NORTE - CE	SINAPI	2021/12 SEM DESONERAÇÃO 112,51% 70,80% 01/2022
CLIENTE:	SECRETARIA DE EDUCAÇÃO DE JUAZEIRO DO NORTE - SEDUC	COMPOSIÇÕES PRÓPRIAS 0,00% 0,00%	

12543	SERVENTE	SEINFRA	H	0,60000000	17,14	10,28
TOTAL MAO DE OBRA:						23,91

MATERIAL	DESCRIÇÃO	FORTE	UNID	COEFICIENTE	PREÇO UNITÁRIO	TOTAL
15738	VALVULA DE ALVIO DN 2" COMPLETA	SEINFRA	UN	1,00000000	2.405,00	2.405,00
TOTAL MATERIAL:						2.405,00
VALOR:						2.428,91

COMISSÃO DE LICITAÇÃO
Folha Nº 283

CP0012JN - FECHADURA TUBULAR 90MM EM AÇO CROMADO PARA PORTAS (UN)						
MAO DE OBRA	DESCRIÇÃO	FORTE	UNID	COEFICIENTE	PREÇO UNITÁRIO	TOTAL
10041	AJUDANTE DE CARPINTEIRO	SEINFRA	H	2,00000000	18,63	37,26
10498	CARPINTEIRO	SEINFRA	H	2,00000000	23,17	46,34
TOTAL MAO DE OBRA:						83,60

MATERIAL	DESCRIÇÃO	FORTE	UNID	COEFICIENTE	PREÇO UNITÁRIO	TOTAL
18696	FECHADURA TUBULAR 90MM EM AÇO CROMADO PARA PORTAS	SEINFRA	UN	1,00000000	64,20	64,20
TOTAL MATERIAL:						64,20
VALOR:						147,80

CP0013JN - ESTRUTURA EM AÇO PARA APOIO DA COBERTA DA RAMPA (BASEADO EM C1352) (M)						
EQUIPAMENTO	DESCRIÇÃO	FORTE	UNID	COEFICIENTE	PREÇO UNITÁRIO	TOTAL
10749	MÁQUINA DE SOLDA (CHP)	SEINFRA	H	1,35000000	0,06	0,08
TOTAL EQUIPAMENTO:						0,08

MAO DE OBRA	DESCRIÇÃO	FORTE	UNID	COEFICIENTE	PREÇO UNITÁRIO	TOTAL
10045	AJUDANTE DE PINTOR	SEINFRA	H	1,75000000	18,63	32,60
10046	AJUDANTE DE SERRALHEIRO	SEINFRA	H	2,50000000	18,63	46,58
11530	MONTADOR	SEINFRA	H	3,50000000	23,17	81,10
12395	PINTOR	SEINFRA	H	0,60000000	23,17	13,90
TOTAL MAO DE OBRA:						174,18

MATERIAL	DESCRIÇÃO	FORTE	UNID	COEFICIENTE	PREÇO UNITÁRIO	TOTAL
10532	CHAPA DE AÇO FINA 3/16" (4,75MM - 38,00KG/M2)	SEINFRA	M2	0,02250000	268,28	6,04
11061	ELETRODOS	SEINFRA	KG	1,35000000	18,19	24,56
11100	ESMALTE SINTETICO	SEINFRA	L	0,25000000	24,99	6,25
11200	FUNDO OXIDO DE FERRO	SEINFRA	L	0,15000000	23,94	3,59
12171	TUBO AÇO GALVANIZADO DE 50MM (2')	SEINFRA	M	1,80000000	71,02	127,84
TOTAL MATERIAL:						168,28
VALOR:						342,54

ORÇAMENTO - CURVA ABC DE SERVIÇOS

OBRA: SALDO REMANESCENTE DA REFORMA DA BIBLIOTECA MUNICIPAL DR. POSSIDONIO DA SILVA BEM

DESCRIÇÃO: REVITALIZAÇÃO E REFORMA DA BIBLIOTECA MUNICIPAL

LOCAL: JUAZEIRO DO NORTE - CE

CLIENTE: SECRETARIA DE EDUCAÇÃO DE JUAZEIRO DO NORTE - SEDUC

DATA: 16/02/2022 **BDI:** 20,34%

SEINFRA 027 SEM DESONERAÇÃO 112,78% 71,07% 05/2021
 SINAPI 2021/12 SEM DESONERAÇÃO 112,51% 70,80% 01/2022
 COMPOSIÇÕES PRÓPRIAS

CODIGO	DESCRIÇÃO	QUANTIDADE	PREÇO UNITARIO	PREÇO TOTAL			
C1284	ESQUADRIAS DE MADEIRA E VIDRO	M2	248,27	480,97	119.410,42	13,67	13,67 A
C3002	PORCELANATO RETIFICADO POLIDO C/ ARG. PRÉ-FABRICADA - P/ PISO	M2	554,17	158,32	87.736,19	10,05	23,72 A
C4470	FORRO PVC - MODULADO (618x1250)mm C/ PERFIL "T" EM ALUMÍNIO - FORNECIMENTO E MONTAGEM	M2	547,47	86,32	47.257,61	5,41	29,13 A
C3506	GUARDA CORPO C/ CORRIMÃO EM TUBO DE AÇO GALVANIZADO 2"	M	81,16	386,92	31.402,43	3,60	32,73 A
CP0013JUN	ESTRUTURA EM AÇO PARA APOIO DA COBERTA DA RAMPA (BASEADO EM C1352)	M	71,60	412,21	29.514,24	3,38	36,11 A
C4100	LUMINÁRIA DE EMBUTIR CILÍNDRICA COM ANEL DE ARREIMATE EM ALUMÍNIO ANODIZADO E PINTADO POR PROCESSO ELETROSTÁTICO COM REFLETOR EM ALUMÍNIO ANODIZADO ALTO BRILHO COM CONTROLE ANTIOFUSCAMENTO PARA LAMPADA FLUORESCENTE COMPACTA DE 23W	UN	128,00	211,81	27.111,68	3,10	39,21 A
C0540	CABO ISOLADO PVC 750V 2,5MM2	M	3.060,70	7,94	24.301,96	2,78	42,00 A
C4533	CABO LÓGICO 4 PARES, CATEGORIA 6 - UTP	M	1.425,00	15,45	22.016,25	2,52	44,52 A
C1399	FORMA PLANA CHAPA COMPENSADA PLASTIFICADA, ESP. = 12mm UTIL. 5X	M2	159,96	122,34	19.569,51	2,24	46,76 A
C1919	PISO INDUSTRIAL NATURAL ESP. = 12mm, INCLUS. POLIMENTO (EXTERNO)	M2	160,00	118,37	18.939,20	2,17	48,93 A
C1615	LATEX DUAS DEMÃOS EM PAREDES INTERNAS SIMASSA	M2	731,13	25,26	18.468,34	2,11	51,04 B
C1917	PISO DE CONCRETO FCK=15MPa ESP. = 12cm, ARMADO C/TELA DE AÇO	M2	115,00	125,41	14.422,15	1,65	52,70 B
C0215	ARMADURA CA-50A GROSSA D= 12,5 A 25,0mm	KG	732,46	18,54	13.579,81	1,56	54,25 B
C4446	PORCELANATO RETIFICADO POLIDO C/ ARG. PRÉ-FABRICADA - P/ PAREDE	M2	75,40	164,14	12.376,16	1,42	55,67 B
C1208	EMASSAMENTO DE PAREDES INTERNAS 2 DEMÃOS C/MASSA DE PVA	M2	731,13	15,57	11.383,69	1,30	56,97 B
C0216	ARMADURA CA-50A MÉDIA D= 6,3 A 10,0mm	KG	619,44	17,41	10.784,45	1,24	58,21 B
C1184	ELETRODUTO FLEXÍVEL, TIPO GARGANTA	M	523,83	20,00	10.476,60	1,20	59,41 B
C2553	TUBO AÇO GALV. C/OU S/COST. INCL. CONEXÕES D=65mm (2 1/2")	M	42,00	238,63	10.022,46	1,15	60,55 B
C2461	TEXTURA ACRÍLICA 1 DEMÃO EM PAREDES EXTERNAS	M2	533,54	18,74	9.998,54	1,15	61,70 B
96359	PAREDE COM PLACAS DE GESSO ACARTONADO (DRYWALL) PARA USO INTERNO, COM DUAS FACES SIMPLES E ESTRUTURA METÁLICA COM GUJAS SIMPLES, COM VÃOS AF_06/2017_P	M2	68,28	140,09	9.565,35	1,10	62,79 B
C0843	CONCRETO PM/BR., FCK 25 MPa COM AGREGADO ADQUIRIDO	M3	17,65	526,43	9.291,49	1,06	63,86 B
C1628	LIMPEZA GERAL	M2	580,18	14,44	8.377,80	0,96	64,82 B
C4065	GRANITO POLIDO E=2cm, CINZA, ARGAMASSA DE CIMENTO E AREIA 1:4, C/ REJUNTAMENTO	M2	21,12	375,93	7.939,64	0,91	65,73 B

COMISSÃO DE LICITAÇÃO

Folha Nº 284

José Valdo Borges Filho
 Engenheiro Civil
 RNP 061001207-0

ORÇAMENTO - CURVA ABC DE SERVIÇOS

OBRA: SALDO REMANESCENTE DA REFORMA DA BIBLIOTECA MUNICIPAL DR. POSSIDÔNIO DA SILVA BEM

DESCRIÇÃO: REVITALIZAÇÃO E REFORMA DA BIBLIOTECA MUNICIPAL

LOCAL: JUAZEIRO DO NORTE - CE

CLIENTE: SECRETARIA DE EDUCAÇÃO DE JUAZEIRO DO NORTE - SEDUC

DATA: 16/02/2022 **BDI:** 20,34%

SEINFRA 027 SEM DESONERAÇÃO 112,76% 71,07% 05/2021
 SINAPI 2021/1/2 SEM DESONERAÇÃO 112,51% 70,80% 01/2022
 COMPOSIÇÕES PRÓPRIAS

CÓDIGO	DESCRIÇÃO	UNIDADE	QUANTIDADE	PREÇO UNITÁRIO	PREÇO TOTAL	BDI
C2667	VERNIZ 3 DEMÃOS EM ESQUADRIAS DE MADEIRA	SEINFRA	M2	278,97	7.811,16	0,89
C1614	LATEX DUAS DEMÃOS EM PAREDES EXTERNAS SIMASSA	SEINFRA	M2	284,28	7.664,19	0,88
C1427	REJUNTAMENTO C/ ARG. PRÉ-FABRICADA, JUNTA ENTRE 2mm E 6mm EM CERÂMICA, ACIMA DE 30x30 cm (900 cm²) E PORCELANATOS (PAREDE/PISO)	SEINFRA	M2	647,83	7.469,48	0,86
C4370	ABÓBADA DE POLICARBONATO TRANSPARENTE (FORN./MONTAGEM)	SEINFRA	M2	9,86	7.468,36	0,86
C0769	CHAPA POLICARBONATO ALVEOLAR CRISTAL ESP. = 6mm	SEINFRA	M2	46,88	7.156,23	0,82
87530	MASSA ÚNICA, PARA RECEBIMENTO DE PINTURA, EM ARGAMASSA TRAÇO 1:2:8. PREPARO MANUAL, APLICADA MANUALMENTE EM FACES INTERNAS DE PAREDES, ESPESSURA DE 20MM, COM EXECUÇÃO DE TALISCAS. AF_06/2014	SINAPI	M2	170,96	41,14	0,81
C4623	PISO PODOTÁTIL INTERNO EM BORRACHA 30x30cm ASSENTAMENTO COM COLA VINIL (FORNECIMENTO E ASSENTAMENTO)	SEINFRA	M2	30,33	226,43	0,79
C2243	RODAPÉ EM PERFIL DE ALUMÍNIO	SEINFRA	M	224,00	6.784,96	0,78
C1988	PORTA INTERNA DE CEDRO LISA COMPLETA UMA FOLHA (0,90X 2,10)m	SEINFRA	UN	6,00	1.060,74	0,73
87815	EMBOÇO OU MASSA ÚNICA EM ARGAMASSA TRAÇO 1:2:8. PREPARO MANUAL, APLICADA MANUALMENTE EM SUPERFÍCIES EXTERNAS DA SACADA, ESPESSURA DE 35 MM, SEM USO DE TELA METÁLICA DE REFORÇO CONTRA FISSURAÇÃO. AF_06/2014	SINAPI	M2	60,45	104,83	0,73
C0534	CABO ISOLADO PVC 750V 4MM2	SEINFRA	M	626,70	9,57	0,69
C0461	BOMBA CENTRÍFUGA P/ PRESSURIZAÇÃO/HIDRANTE 20 CV	SEINFRA	UN	1,00	5.754,43	0,66
00039660	TUBO DE COBRE FLEXÍVEL, D = 1/2", E = 0,79 MM, PARA AR-CONDICIONADO/ INSTALACOES GAS RESIDENCIAIS E COMERCIAIS	SINAPI	M	98,00	56,57	0,63
C2210	RETIRADA DE PORTAS E JANELAS, INCLUSIVE BATES	SEINFRA	M2	272,12	18,74	0,58
C0001	ABRIGO P/ HIDRANTE C/MANGUEIRA E ESGUICHO DE LATÃO	SEINFRA	UN	2,00	2.544,18	0,58
C2248	RUFO DE CHAPA COBRE 26 DESENVOLVIMENTO 33cm	SEINFRA	M	40,04	124,77	0,57
C5020	IMPERMEABILIZAÇÃO COM MANTA ASFÁLTICA, CLASSE B, ESTRUTURADA COM POLIESTER NÃO TECIDO, FACES EM POLIETILENO, TIPO III, E=4MM	SEINFRA	M2	58,54	82,94	0,56
C0521	CABO COBRE NU 50MM2	SEINFRA	M	81,46	58,63	0,55
C1359	EXTINTOR DE GÁS CARBÔNICO OU PÓ QUÍMICO DE 4 OU 6KG	SEINFRA	UN	6,00	793,81	0,55
C2559	TUBO AÇO GALV. C/OU S/COSTURA D=20mm (3/4")	SEINFRA	M	110,00	42,62	0,54
C2768	ESCADA DE MARINHEIRO EM FERRO CHATO C/PROTEÇÃO	SEINFRA	M	5,00	912,24	0,52
C5018	IMPERMEABILIZAÇÃO COM MANTA ASFÁLTICA, CLASSE B, ESTRUTURADA COM POLIESTER NÃO TECIDO, FACES EM POLIETILENO, TIPO II, E=4MM	SEINFRA	M2	57,36	78,12	0,51

COMISSÃO DE LICITAÇÃO

Folha Nº 285

ORÇAMENTO - CURVA ABC DE SERVIÇOS

OBRA: SALDO REMANESCENTE DA REFORMA DA BIBLIOTECA MUNICIPAL DR. POSSIDONIO DA SILVA BEM

DESCRIÇÃO: REVITALIZAÇÃO E REFORMA DA BIBLIOTECA MUNICIPAL

LOCAL: JUAZEIRO DO NORTE - CE

CLIENTE: SECRETARIA DE EDUCAÇÃO DE JUAZEIRO DO NORTE - SEDUC

DATA: 16/02/2022

BDI: 20,34%

SEINFRA 027 SEM DESONERAÇÃO 112,78% 71,07% 05/2021
 SINAPI 2021/12 SEM DESONERAÇÃO 112,51% 70,80% 01/2022
 COMPOSIÇÕES PRÓPRIAS

CODIGO	DESCRIÇÃO	QUANTIDADE	RECORRIDO	PREÇO TOTAL
C2181	REGULARIZAÇÃO DE BASE C/ ARGAMASSA CIMENTO E AREIA S/ PENEIRAR, TRAÇO 1:3 - ESP= 3cm	141,87	M2	31,11
C1847	PISO DE CONCRETO FCK=13,5MPa ESP=7 cm, INCL. PREPARO DE CAIXA	45,00	M2	97,78
00039665	TUBO DE COBRE FLEXIVEL, D = 5/8 " , E = 0,79 MM, PARA AR-CONDICIONADO/ INSTALACOES GAS RESIDENCIAIS E COMERCIAIS	61,00	M	70,36
C1980	PORTA INTERNA DE CEDRO LISA COMPLETA DUAS FOLHAS (1.20X 2.10)m	3,00	UN	1.402,91
C4068	BANCADA DE GRANITO CINZA E=2cm	10,50	M2	400,72
C4913	REMOÇÃO DE PINTURA LÁTEX (RASPAGEM E/OU LIXAMENTO E/OU ESCOVAÇÃO)	505,54	M2	8,26
C0773	CHAPIM PRÉ-MOLDADO DE CONCRETO	28,45	M2	141,47
C0532	CABO ISOLADO PVC 750V 35MM2	119,40	M	33,29
C0702	CARGA MANUAL DE ENTULHO EM CAMINHÃO BASCULANTE	136,06	M3	28,50
C0073	ALVENARIA DE TIJOLO CERÂMICO FURADO (9x19x19)cm C/ARGAMASSA MISTA DE CAL HIDRATADA ESP.=10cm (1:2:8)	48,32	M2	77,02
C2547	TUBO AÇO GALV. C/OU S/COST.INCL.CONEXÕES D= 40mm(1 1/2")	24,00	M	153,02
C4041	DETECTOR IÔNICO DE FUMAÇA, MONTAGEM DE TETO, C/ BASE ALIMENTAÇÃO 220VAC, UMA SAÍDA DIGITAL - INSTALADO	14,00	UN	257,53
C1196	ELETRODUTO PVC ROSC.INCL.CONEXÕES D= 25mm (3/4")	175,00	M	19,72
C1197	ELETRODUTO PVC ROSC.INCL.CONEXÕES D= 32mm (1")	112,20	M	29,87
C4449	LAJE PRÉ-FABRICADA P/ FÓRRO - VÃO ATÉ 2 m	28,80	M2	116,34
C4371	ARANDELA BLINDADA	13,00	UN	257,68
C1604	LANÇAMENTO E APLICAÇÃO DE CONCRETO S/ ELEVAÇÃO	17,65	M3	179,52
CP0008JUN	VÁLVULA DE ALÍVIO DN 2" COMPLETA	1,00	UN	2.922,95
C2484	TOMADA 2 POLOS MAIS TERRA 20A 250V	113,00	UN	24,72
C1967	PORTA DE ALUMÍNIO ANODIZADO COMPACTA	4,32	M2	641,24
C4794	TOMADA PARA LÓGICA, COM 2 CONECTORES RJ45, 8 FIOS, CAT-5E, COMPLETA PARA CAIXA 4"x2" (NÃO INCLUSA)	40,00	UN	68,98
C0348	BACIA DE LOUÇA BRANCA C/CAIXA ACOPLADA	3,00	UN	902,49
00039662	TUBO DE COBRE FLEXIVEL, D = 1/4 " , E = 0,79 MM, PARA AR-CONDICIONADO/ INSTALACOES GAS RESIDENCIAIS E COMERCIAIS	98,00	M	27,11
C4096	DIVISÓRIA DE GRANITO CINZA E=3cm	4,34	M2	593,00
				4.413,58
				0,51
				81,30
				0,50
				81,80
				0,49
				82,29
				0,48
				82,78
				0,48
				83,26
				0,48
				83,74
				0,46
				84,20
				0,46
				84,65
				0,44
				85,10
				0,43
				85,52
				0,42
				85,94
				0,41
				86,36
				0,40
				86,75
				0,38
				87,13
				0,38
				87,52
				0,38
				87,90
				0,36
				88,26
				0,33
				88,60
				0,32
				88,92
				0,32
				89,24
				0,32
				89,55
				0,31
				89,86
				0,30
				90,17
				0,29
				90,46

COMISSÃO DE LICITAÇÃO

T 013 N 286

 José Valdo Borges Filho
 Engenheiro Civil
 RNP 061001207-0

ORÇAMENTO - CURVA ABC DE SERVIÇOS

OBRA:	SALDO REMANESCENTE DA REFORMA DA BIBLIOTECA MUNICIPAL DR. POSSIDÔNIO DA SILVA BEM	DATA:	16/02/2022	BDI:	20,34%
DESCRIÇÃO:	REVITALIZAÇÃO E REFORMA DA BIBLIOTECA MUNICIPAL	SEINFRA	027 SEM DESONERAÇÃO	112,76%	71,07%
LOCAL:	JUAZEIRO DO NORTE - CE	SINAPI	2021/12 SEM DESONERAÇÃO	112,51%	70,80%
CLIENTE:	SECRETARIA DE EDUCAÇÃO DE JUAZEIRO DO NORTE - SEDUC	COMPOSIÇÕES PRÓPRIAS			

CODIGO	DESCRIÇÃO	UNID	QUANTIA	PREÇO UNITARIO	PREÇO TOTAL	%
00039664	TUBO DE COBRE FLEXIVEL, D = 3/8", E = 0,79 MM, PARA AR-CONDICIONADO/ INSTALACOES GAS RESIDENCIAIS E COMERCIAIS	M	61,00	41,71	2.544,31	0,29
C3007	PORCELANATO RETIFICADO NATURAL (FOSCO) C/ ARG. PRÉ-FABRICADA - P/ PISO	M2	18,26	134,11	2.448,85	0,28
C4415	LAJE PRÉ-FABRICADA P/ PISO - VÃO DE 2,01 A 3 m	M2	18,36	131,75	2.418,93	0,28
C1282	ESMALTE SINTÉTICO EM ESTRUTURA DE AÇO CARBONO 50 MICRA C/TRINCHA	M2	111,51	21,43	2.389,66	0,27
C1992	PORTA TIPO EUCATEX (S/ACESSÓRIOS)	UN	7,00	328,43	2.299,01	0,26
90439	FURO EM CONCRETO PARA DIÂMETROS MENORES OU IGUAIS A 40 MM. AF_05/2015	UN	34,00	67,56	2.297,04	0,26
C5025	PROTEÇÃO MECÂNICA, COM ARGAMASSA DE CIMENTO E AREIA TRAÇO 1:4, E=2CM	M2	58,54	35,27	2.064,71	0,24
C4554	TELHA DE ALUMÍNIO, TRAPEZOIDAL e = 0,7mm	M2	28,80	66,51	1.915,49	0,22
CP0011UN	HIDRANTE SUBTERRANEO EM CAIXA DE AÇO 40X60 COM TAMPÃO EM FERRO FUNDIDO, REGISTRO GLOBO ANGULAR (2 1/2"), ADAPTADOR, VÁLVULA DE RETENÇÃO - FORNECIMENTO E INSTALAÇÃO	UN	1,00	1.903,21	1.903,21	0,22
C0986	CUBA DE LOUÇA DE EMBUTIR C/ TORNEIRA E ACESSÓRIOS	UN	4,00	475,34	1.901,36	0,22
C4762	CAIXA DE LIGAÇÃO PVC 4" X 2"	UN	193,00	9,65	1.862,45	0,21
C1984	PORTA INTERNA DE CEDRO LISA COMPLETA DUAS FOLHAS (2.00X 2.10)m	UN	1,00	1.762,44	1.762,44	0,20
C0923	CORRIMÃO EM MADEIRA MACIÇA (PINTADA)	M	19,40	89,32	1.732,81	0,20
C1983	PORTA INTERNA DE CEDRO LISA COMPLETA DUAS FOLHAS (1.80X 2.10)m	UN	1,00	1.697,24	1.697,24	0,19
C4558	CABO CORDPLAST (CABO PP) 3 x 2,50 mm²	M	159,00	10,29	1.636,11	0,19
C3035	REBOCO C/ ARGAMASSA DE CIMENTO E AREIA S/ PENEIRAR TRAÇO 1:6, ESP=20 mm P/ TETO	M2	37,44	43,33	1.622,28	0,19
C2627	TUBO PVC SOLD. MARRON INCL.CONEXÕES D= 40mm (1 1/4")	M	38,00	42,60	1.618,80	0,19
C2085	RASGO EM ALVENARIA P/TUBULAÇÕES D=15 A 25mm (1/2" A 1")	M	190,00	8,34	1.584,60	0,18
100872	BARRA DE APOIO RETA, EM ALUMÍNIO, COMPRIMENTO 80 CM, FIXADA NA PAREDE - FORNECIMENTO E INSTALAÇÃO. AF_01/2020	UN	4,00	395,95	1.583,80	0,18
C0627	CABO ISOLADO PVC 750V 16MM2	M	80,35	18,99	1.525,85	0,17
C3245	EMBOÇO C/ ARGAMASSA DE CIMENTO E AREIA S/ PENEIRAR, TRAÇO 1:6	M2	39,00	38,48	1.500,72	0,17
C2626	TUBO PVC SOLD. MARRON INCL.CONEXÕES D= 32mm(1")	M	38,00	34,59	1.314,42	0,15
C4793	TOMADA SIMPLES DE PISO 2P+T 20A-250V C/ PLACA EM LATÃO CAIXA 4"X2" (NÃO INCLUI A CAIXA)	UN	20,00	63,73	1.274,60	0,15
91924	CABO DE COBRE FLEXIVEL ISOLADO, 1,5 MM², ANTI-CHAMA 450/750 V, PARA CIRCUITOS TERMINAIS - FORNECIMENTO E INSTALAÇÃO. AF_12/2015	M	397,70	3,20	1.272,64	0,15

COMISSÃO DE LICITAÇÃO
Folha N° 282

José Valdo Borges Filho
Engenheiro Civil
RNP 061001207-0

ORÇAMENTO - CURVA ABC DE SERVIÇOS

	SALDO REMANESCENTE DA REFORMA DA BIBLIOTECA MUNICIPAL DA POSSIDÔNIO DA SILVA BEM	DATA : 16/02/2022	BDI : 20,34%
OBRA:	SALDO REMANESCENTE DA REFORMA DA BIBLIOTECA MUNICIPAL	SEINFRA	027 SEM DESONERAÇÃO 112,76% 71,07% 06/2021
DESCRIÇÃO:	REVITALIZAÇÃO E REFORMA DA BIBLIOTECA MUNICIPAL	SINAPI	2021/12 SEM DESONERAÇÃO 112,51% 70,80% 01/2022
LOCAL:	JUAZEIRO DO NORTE - CE	COMPOSIÇÕES PRÓPRIAS	
CLIENTE:	SECRETARIA DE EDUCAÇÃO DE JUAZEIRO DO NORTE - SEDUC		

CÓDIGO	DESCRIÇÃO	UN	QUANTIDADE	VALOR UNITÁRIO	VALOR TOTAL	BDI	COMPOSIÇÃO
102613	CAIXA D'ÁGUA EM POLIÉSTER REFORÇADO COM FIBRA DE VIDRO, 1000 LITROS - FORNECIMENTO E INSTALAÇÃO. AF_06/2021	SINAPI	2,00	627,62	1.255,24	0,14	95,66 C
CP0012JN	FECHADURA TUBULAR 90MM EM AÇO CROMADO PARA PORTAS	PRÓPRIA	7,00	177,86	1.245,02	0,14	95,81 C
C1792	MICTORIO DE LOUÇA BRANCA	SEINFRA	2,00	618,21	1.236,42	0,14	95,95 C
C0985	CUBA DE INOX PARA BANCADA, COMPLETA	SEINFRA	3,00	401,91	1.205,73	0,14	96,09 C
C1238	ENCHIMENTO DE RASGO C/ARGAMASSA DIAM. = 15 A 25mm (1/2" A 1")	M	190,00	6,31	1.198,90	0,14	96,22 C
C4562	DISPOSITIVO DE PROTEÇÃO CONTRA SURTOS DE TENSÃO - DPS's - 40 KA/440V	SEINFRA	8,00	143,32	1.146,56	0,13	96,35 C
CP0010JN	CABO BLINDADO FLEXÍVEL TETRAPOLAR 3 x 2,5 mm² + 2,5 mm²	PRÓPRIA	110,00	10,25	1.127,50	0,13	96,48 C
C1937	PLACAS PADRÃO DE OBRA	SEINFRA	6,00	186,11	1.116,66	0,13	96,61 C
99624	VÁLVULA DE RETENÇÃO HORIZONTAL, DE BRONZE, ROSCÁVEL, 2 1/2" - FORNECIMENTO E INSTALAÇÃO. AF_08/2021	SINAPI	2,00	537,07	1.074,14	0,12	96,73 C
CP0009JN	CENTRAL DE ALARME DE INCÊNDIO - CIC 24 LAÇOS	https://www.	1,00	1.042,46	1.042,46	0,12	96,85 C
C0083	ANDAIME METÁLICO DE ENCAIXE P/FACHADAS-LOCAÇÃO MENSAL	SEINFRA	133,00	7,77	1.033,41	0,12	96,97 C
C1987	PORTA INTERNA DE CEDRO LISA COMPLETA UMA FOLHA (0,80X 2,10)m	SEINFRA	1,00	977,80	977,80	0,11	97,08 C
C0776	CHAPISCO C/ ARGAMASSA DE CIMENTO E AREIA S/PENEIRAR TRAÇO 1:3 ESP. = 5mm P/ PAREDE	SEINFRA	120,80	8,01	967,61	0,11	97,20 C
C2069	QUADRO DE DISTRIBUIÇÃO DE LUZ EMBUTIR ATÉ 36 DIVISÕES 457X332X95mm. C/ BARRAMENTO	SEINFRA	2,00	476,34	952,68	0,11	97,30 C
C0056	ALVENARIA DE EMBASAMENTO DE TIJOLO FURADO, C/ ARGAMASSA MISTA C/ CAL HIDRATADA (1:2:8)	SEINFRA	1,33	699,78	930,71	0,11	97,41 C
C1477	INSTALAÇÃO DE EXAUSTOR ELÉTRICO TIPO DOMICILIAR	SEINFRA	3,00	307,95	923,85	0,11	97,52 C
C4932	TOMADA SIMPLES DE PISO PARA LÓGICA RJ45, 8 FIOS, CAT-6E, COMPLETA (PLACA/TAMPA EM LATÃO 4"x2", COM 1 CONECTOR, EXCETO CAIXA 4"x2")	SEINFRA	14,00	64,19	898,66	0,10	97,62 C
C4624	PISO PODOATÍL EXTERNO EM PMC ESP. 3CM, ASSENTADO COM ARGAMASSA (FORNECIMENTO E ASSENTAMENTO)	SEINFRA	5,50	142,87	785,78	0,09	97,71 C
C1144	DOBRADIÇA CROMADA 3" X 2 1/2"	SEINFRA	21,00	37,33	783,93	0,09	97,80 C
C0330	ATERRO C/COMPACTAÇÃO MANUAL S/CONTROLE, MAT. C/AQUISIÇÃO	SEINFRA	6,45	115,66	746,01	0,09	97,88 C
C2687	VÁLVULA DE FLUXO EM AÇO GALVANIZADO DE (2 1/2")	SEINFRA	1,00	727,14	727,14	0,08	97,97 C
97599	LUMINÁRIA DE EMERGÊNCIA, COM 30 LÂMPADAS LED DE 2 W, SEM REATOR - FORNECIMENTO E INSTALAÇÃO. AF_02/2020	SINAPI	19,00	36,29	689,51	0,08	98,05 C
C3004	LAVATÓRIO DE LOUÇA BRANCA S/COLUNA C/TORNEIRA DE METAL E ACESSÓRIOS - PADRÃO POPULAR	SEINFRA	2,00	334,10	668,20	0,08	98,12 C

COMISSÃO DE LICITAÇÃO
 1
2
3
4
5
6
7
8
9
10
11
12
13
14
15
16
17
18
19
20
21
22
23
24
25
26
27
28
29
30
31
32
33
34
35
36
37
38
39
40
41
42
43
44
45
46
47
48
49
50
51
52
53
54
55
56
57
58
59
60
61
62
63
64
65
66
67
68
69
70
71
72
73
74
75
76
77
78
79
80
81
82
83
84
85
86
87
88
89
90
91
92
93
94
95
96
97
98
99
100
101
102
103
104
105
106
107
108
109
110
111
112
113
114
115
116
117
118
119
120
121
122
123
124
125
126
127
128
129
130
131
132
133
134
135
136
137
138
139
140
141
142
143
144
145
146
147
148
149
150
151
152
153
154
155
156
157
158
159
160
161
162
163
164
165
166
167
168
169
170
171
172
173
174
175
176
177
178
179
180
181
182
183
184
185
186
187
188
189
190
191
192
193
194
195
196
197
198
199
200
201
202
203
204
205
206
207
208
209
210
211
212
213
214
215
216
217
218
219
220
221
222
223
224
225
226
227
228
229
230
231
232
233
234
235
236
237
238
239
240
241
242
243
244
245
246
247
248
249
250
251
252
253
254
255
256
257
258
259
260
261
262
263
264
265
266
267
268
269
270
271
272
273
274
275
276
277
278
279
280
281
282
283
284
285
286
287
288
289
290
291
292
293
294
295
296
297
298
299
300
301
302
303
304
305
306
307
308
309
310
311
312
313
314
315
316
317
318
319
320
321
322
323
324
325
326
327
328
329
330
331
332
333
334
335
336
337
338
339
340
341
342
343
344
345
346
347
348
349
350
351
352
353
354
355
356
357
358
359
360
361
362
363
364
365
366
367
368
369
370
371
372
373
374
375
376
377
378
379
380
381
382
383
384
385
386
387
388
389
390
391
392
393
394
395
396
397
398
399
400
401
402
403
404
405
406
407
408
409
410
411
412
413
414
415
416
417
418
419
420
421
422
423
424
425
426
427
428
429
430
431
432
433
434
435
436
437
438
439
440
441
442
443
444
445
446
447
448
449
450
451
452
453
454
455
456
457
458
459
460
461
462
463
464
465
466
467
468
469
470
471
472
473
474
475
476
477
478
479
480
481
482
483
484
485
486
487
488
489
490
491
492
493
494
495
496
497
498
499
500
501
502
503
504
505
506
507
508
509
510
511
512
513
514
515
516
517
518
519
520
521
522
523
524
525
526
527
528
529
530
531
532
533
534
535
536
537
538
539
540
541
542
543
544
545
546
547
548
549
550
551
552
553
554
555
556
557
558
559
560
561
562
563
564
565
566
567
568
569
570
571
572
573
574
575
576
577
578
579
580
581
582
583
584
585
586
587
588
589
590
591
592
593
594
595
596
597
598
599
600
601
602
603
604
605
606
607
608
609
610
611
612
613
614
615
616
617
618
619
620
621
622
623
624
625
626
627
628
629
630
631
632
633
634
635
636
637
638
639
640
641
642
643
644
645
646
647
648
649
650
651
652
653
654
655
656
657
658
659
660
661
662
663
664
665
666
667
668
669
670
671
672
673
674
675
676
677
678
679
680
681
682
683
684
685
686
687
688
689
690
691
692
693
694
695
696
697
698
699
700
701
702
703
704
705
706
707
708
709
710
711
712
713
714
715
716
717
718
719
720
721
722
723
724
725
726
727
728
729
730
731
732
733
734
735
736
737
738
739
740
741
742
743
744
745
746
747
748
749
750
751
752
753
754
755
756
757
758
759
760
761
762
763
764
765
766
767
768
769
770
771
772
773
774
775
776
777
778
779
780
781
782
783
784
785
786
787
788
789
790
791
792
793
794
795
796
797
798
799
800
801
802
803
804
805
806
807
808
809
810
811
812
813
814
815
816
817
818
819
820
821
822
823
824
825
826
827
828
829
830
831
832
833
834
835
836
837
838
839
840
841
842
843
844
845
846
847
848
849
850
851
852
853
854
855
856
857
858
859
860
861
862
863
864
865
866
867
868
869
870
871
872
873
874
875
876
877
878
879
880
881
882
883
884
885
886
887
888
889
890
891
892
893
894
895
896
897
898
899
900
901
902
903
904
905
906
907
908
909
910
911
912
913
914
915
916
917
918
919
920
921
922
923
924
925
926
927
928
929
930
931
932
933
934
935
936
937
938
939
940
941
942
943
944
945
946
947
948
949
950
951
952
953
954
955
956
957
958
959
960
961
962
963
964
965
966
967
968
969
970
971
972
973
974
975
976
977
978
979
980
981
982
983
984
985
986
987
988
989
990
991
992
993
994
995
996
997
998
999
1000

ORÇAMENTO - CURVA ABC DE SERVIÇOS

OBRA: SALDO REMANESCENTE DA REFORMA DA BIBLIOTECA MUNICIPAL DR. POSSIDONIO DA SILVA BEM

DESCRIÇÃO: REVITALIZAÇÃO E REFORMA DA BIBLIOTECA MUNICIPAL

LOCAL: JUAZEIRO DO NORTE - CE

CLIENTE: SECRETARIA DE EDUCAÇÃO DE JUAZEIRO DO NORTE - SEDUC

DATA: 16/02/2022 **BDI:** 20,34%

SEINFRA 027 SEM DESONERAÇÃO 112,76% 71,07% 05/2021
 SINAPI 2021/12 SEM DESONERAÇÃO 112,51% 70,80% 01/2022
 COMPOSIÇÕES PRÓPRIAS

CODIGO	DESCRIÇÃO	UNID.	QUANTIDADE	PREÇO UNITÁRIO	PREÇO TOTAL	%
C2784	ESCAVAÇÃO MANUAL SOLO DE 1A. CAT. PROF. ATÉ 1.50m	M3	12,22	54,66	667,95	0,08
C1207	EMASSAMENTO DE PAREDES EXTERNAS 2 DEMÃOS C/MASSA ACRÍLICA	M2	33,29	19,72	656,48	0,08
90440	FURO EM CONCRETO PARA DIÂMETROS MAIORES QUE 40 MM E MENORES OU IGUAIS A 75 MM. AF_05/2015	UN	6,00	108,22	649,32	0,07
C1092	DISJUNTOR MONOPOLAR EM QUADRO DE DISTRIBUIÇÃO 10A	UN	24,00	26,52	636,48	0,07
C0781	CHAPISCO C/ ARGAMASSA DE CIMENTO E AREIA S/ PENEIRAR TRAÇO 1:4 P/ TETO	M2	37,44	15,43	577,70	0,07
C2162	REGISTRO DE GAVETA BRUTO D= 65mm (2 1/2")	UN	2,00	275,70	551,40	0,06
C4042	ALARME SONORO/VISUAL, SIRENE 120 dB, COM ACIONADOR MANUAL, ALIMENTAÇÃO 220 VAC - INSTALADO	UN	2,00	270,04	540,08	0,06
C4071	ARMADURA EM TELA SOLDÁVEL Q-92	M2	39,00	11,95	466,05	0,05
C1190	ELETRODUTO PVC ROSC. D= 60mm (2")	M	11,10	40,88	453,77	0,05
C2598	TUBO PVC BRANCO P/ESGOTO D=75mm (3")	M	12,00	37,70	452,40	0,05
C2065	QUADRO DE COMANDO DE BOMBAS - COMPLETO	UN	1,00	435,72	435,72	0,05
95777	CONDULETE DE ALUMÍNIO, TIPO B, PARA ELETRODUTO DE AÇO GALVANIZADO DN 20 MM (3/4"), APARENTE - FORNECIMENTO E INSTALAÇÃO. AF_11/2016_P	UN	14,00	30,71	429,94	0,05
C1127	DISJUNTOR TRIPOLAR EM QUADRO DE DISTRIBUIÇÃO 50A	UN	4,00	107,26	429,04	0,05
C2921	REATERRO C/COMPACTAÇÃO MANUAL S/CONTROLE, MATERIAL DA VALA	M3	12,22	35,07	428,56	0,05
C2533	TRANSPORTE DE MATERIAL, EXCETO ROCHA EM CAMINHÃO ATÉ 5 KM	M3	13,60	29,53	401,61	0,05
C1049	DEMOLIÇÃO DE CONCRETO SIMPLES	M3	1,22	304,39	371,36	0,04
C0326	ATERRAMENTO COMPLETO C/ HASTE COPPERWELD 3/4" X 2.40M	UN	1,00	329,54	329,54	0,04
C1093	DISJUNTOR MONOPOLAR EM QUADRO DE DISTRIBUIÇÃO 16A	UN	12,00	26,52	318,24	0,04
C2694	VÁLVULA DE RETENÇÃO DE PÉ C/CRIVO D= 65mm (2 1/2")	UN	1,00	296,27	296,27	0,03
C2616	TUBO PVC SOLD. MARROM D= 25mm (3/4")	M	30,00	9,64	289,20	0,03
C1948	PONTO HIDRÁULICO, MATERIAL E EXECUÇÃO	PT	1,00	278,03	278,03	0,03
C1104	DISJUNTOR TRIPOLAR C/ACIONAMENTO NA PORTA DO Q.D.ATE 100A	UN	1,00	262,97	262,97	0,03
C1151	DUCHA P/ WC CROMADO (INSTALADO)	UN	3,00	86,27	258,81	0,03
C1950	PONTO SANITÁRIO, MATERIAL E EXECUÇÃO	PT	1,00	252,68	252,68	0,03
C3586	CAIXA SIFONADA 150X150X50cm COM GRELHA - PADRÃO POPULAR	UN	4,00	60,99	243,96	0,03

COMISSÃO DE LICITAÇÃO
 Folha Nº 289 *MP*

XUBA
 José Valdo Borges Filho
 Engenheiro Civil
 RNP 061001207-0

ORÇAMENTO - CURVA ABC DE SERVIÇOS

OBRA: SALDO REMANESCENTE DA REFORMA DA BIBLIOTECA MUNICIPAL DR. POSSIDONIO DA SILVA BEM

DESCRIÇÃO: REVITALIZAÇÃO E REFORMA DA BIBLIOTECA MUNICIPAL

LOCAL: JUAZEIRO DO NORTE - CE

CLIENTE: SECRETARIA DE EDUCAÇÃO DE JUAZEIRO DO NORTE - SEDUC

DATA: 16/02/2022 BDI: 20,34%

SEINFRA 027 SEM DESONERAÇÃO 112,76% 71,07% 05/2021
 SINAPI 2021/12 SEM DESONERAÇÃO 112,51% 70,80% 01/2022
 COMPOSIÇÕES PRÓPRIAS

CODIGO	DESCRIÇÃO	UNID. MED.	QUANTIDADE	PREÇO UNITARIO	PREÇO TOTAL	COMISSÃO	VALOR
C1479	INTERRUPTOR DUAS TECLAS SIMPLES 10A 250V	UN	7,00	34,77	243,39	0,03	99,37
C1271	LOCAÇÃO MENSAL DE ESCORA METÁLICA P/VIAS/LAJES	M2	46,80	5,05	236,34	0,03	99,40
C2086	QUADRO DE DISTRIBUIÇÃO, PADRÃO TELEBRÁS 600X600X120mm	UN	1,00	235,34	235,34	0,03	99,43
C1017	CURVA EM AÇO GALV. D= 65 A 80mm (2 1/2") A (3")	UN	1,00	230,09	230,09	0,03	99,45
C4552	DOBRADIÇA PARA FIXAÇÃO EM GRANITO	UN	2,00	107,58	215,16	0,02	99,48
C4628	PLACA EM ALUMÍNIO 20x25cm C/ VINIL APLICADO EM 1 FACE E FIXAÇÃO COM FITA DUPLA FACE (FORNECIMENTO E MONTAGEM)	UN	9,00	23,39	210,51	0,02	99,50
C1706	LUVA AÇO GALV. D=32mm (1 1/4") À 50mm (2")	UN	6,00	34,43	206,58	0,02	99,53
00036080	BARRA DE APOIO RETA, EM ALUMÍNIO, COMPRIMENTO 80 CM, DIAMETRO MÍNIMO 3 CM	UN	1,00	203,37	203,37	0,02	99,55
00039707	TUBO DE ESPUMA DE POLIETILENO EXPANDIDO FLEXIVEL PARA ISOLAMENTO TERMICO DE TUBULACAO DE AR CONDICIONADO, AGUA QUENTE, DN 1 1/2", E= 10 MM	M	38,00	5,33	202,54	0,02	99,57
00039718	TUBO DE ESPUMA DE POLIETILENO EXPANDIDO FLEXIVEL PARA ISOLAMENTO TERMICO DE TUBULACAO DE AR CONDICIONADO, AGUA QUENTE, DN 7/8", E= 10 MM	M	61,00	3,31	201,91	0,02	99,60
C2975	TAMPA DE INSPEÇÃO REMOVIVEL EM CHAPA DE AÇO GALVANIZADO E=1/16", 70 X 70CM - PADRÃO CAGECE	UN	1,00	201,12	201,12	0,02	99,62
C1494	INTERRUPTOR UMA TECLA SIMPLES 10A 250V	UN	10,00	19,71	197,10	0,02	99,64
00039708	TUBO DE ESPUMA DE POLIETILENO EXPANDIDO FLEXIVEL PARA ISOLAMENTO TERMICO DE TUBULACAO DE AR CONDICIONADO, AGUA QUENTE, DN 1 1/4", E= 10 MM	M	38,00	5,16	196,08	0,02	99,66
00039712	TUBO DE ESPUMA DE POLIETILENO EXPANDIDO FLEXIVEL PARA ISOLAMENTO TERMICO DE TUBULACAO DE AR CONDICIONADO, AGUA QUENTE, DN 1/2", E= 10 MM	M	98,00	1,99	195,02	0,02	99,69
C1498	INTERRUPTOR UMA TECLA SIMPLES UMA PARALELA, 10A, 250V	UN	4,00	42,93	171,72	0,02	99,71
C0622	CAIXA DE LIGAÇÃO PLÁSTICA DE SOBREPOR, SISTEMA "X"	UN	9,00	18,81	169,29	0,02	99,73
C2666	VERGA RETA DE CONCRETO ARMADO	M3	0,08	2.098,62	167,89	0,02	99,75
87879	CHAPISCO APLICADO EM ALVENARIAS E ESTRUTURAS DE CONCRETO INTERNAS, COM COLHER DE PEDREIRO. ARGAMASSA TRAÇO 1:3 COM PREPARO EM BETONEIRA 400L. AF_06/2014	M2	39,00	4,24	165,36	0,02	99,76
C0385	BATERIA SELADA 12V/7,5AH, P/LUMINÁRIAS AUTÔNOMAS	UN	1,00	164,63	164,63	0,02	99,78
C1437	GRELHA DE FERRO P/CANALETAS	M2	0,54	300,57	162,31	0,02	99,80
C0010	ACIONADOR MANUAL, TIPO "QUEBRA VIDRO", MOD. EUROTRON/SIMILAR	UN	2,00	78,04	156,08	0,02	99,82
00039713	TUBO DE ESPUMA DE POLIETILENO EXPANDIDO FLEXIVEL PARA ISOLAMENTO TERMICO DE TUBULACAO DE AR CONDICIONADO, AGUA QUENTE, DN 1/4", E= 10 MM	M	98,00	1,56	152,88	0,02	99,84
C1481	INTERRUPTOR DUAS TECLAS PARALELO 10A 250V	UN	3,00	49,63	148,89	0,02	99,85

Folha Nº 290

José Válio Borges Filho
 Engenheiro Civil
 RNP 061001207-0

ORÇAMENTO - CURVA ABC DE SERVIÇOS

OBRA: SALDO REMANESCENTE DA REFORMA DA BIBLIOTECA MUNICIPAL DR. POSSIDÔNIO DA SILVA BEM

DATA: 16/02/2022 **BDI:** 20,34%

DESCRIÇÃO: REVITALIZAÇÃO E REFORMA DA BIBLIOTECA MUNICIPAL

SEINFRA 027 SEM DESONERAÇÃO 112,76% 71,07% 09/2021
SINAPI 2021/12 SEM DESONERAÇÃO 112,51% 70,80% 01/2022
 COMPOSIÇÕES PRÓPRIAS

LOCAL: JUAZEIRO DO NORTE - CE

CLIENTE: SECRETARIA DE EDUCAÇÃO DE JUAZEIRO DO NORTE - SEDUC

CODIGO	DESCRIÇÃO	UNIDADE	QUANTIDADE	PREÇO UNITÁRIO	PREÇO TOTAL	%	ACUMUL.
C1489	INTERRUPTOR TRES TECLAS SIMPLES 10A 250V	SEINFRA	SERVICO	UN	3,00	49,10	147,30 0,02 99,87 C
C2504	TORNEIRA DE PRESSÃO CROMADA LONGA P/PIA	SEINFRA	SERVICO	UN	1,00	136,56	136,56 0,02 99,89 C
C2093	RALO SECO PVC RÍGIDO	SEINFRA	SERVICO	UN	2,00	59,74	119,48 0,01 99,90 C
00039716	TUBO DE ESPUMA DE POLIETILENO EXPANDIDO FLEXIVEL PARA ISOLAMENTO TERMICO DE TUBULACAO DE AR CONDICIONADO, AGUA QUENTE, DN 3/8", E= 10 MM	SINAPI	MATERIAL	M	61,00	1,94	118,34 0,01 99,91 C
C4761	CAIXA DE LIGAÇÃO PVC 4" X 4"	SEINFRA	SERVICO	UN	10,00	11,72	117,20 0,01 99,93 C
C4553	FECHADURA DE TARJETA (LIVRE-OCUPADA) PARA FIXAÇÃO EM GRANITO	SEINFRA	SERVICO	UN	1,00	116,78	116,78 0,01 99,94 C
C1365	FERROLHO DE SOBREPOR OU EMBUTIR MÉDIO	SEINFRA	SERVICO	UN	4,00	23,68	94,72 0,01 99,95 C
C1705	LUVA AÇO GALV. D=15mm (1/2") À 25mm (1")	SEINFRA	SERVICO	UN	2,00	41,84	83,68 0,01 99,96 C
C2718	DESLOCAMENTO DE HIDRÔMETRO C/ CAIXA OU CAVALETE	SEINFRA	SERVICO	UN	1,00	72,35	72,35 0,01 99,97 C
C4921	TOMADA PARA LÓGICA, COM 1 CONECTOR RJ45, 8 FIOS, CAT-5E, COMPLETA PARA CAIXA 4"x2" (NÃO INCLUSA)	SEINFRA	SERVICO	UN	1,00	57,27	57,27 0,01 99,98 C
C1526	JOELHO 90 PVC SOLD./ROSCA. D= 25mmX3/4"	SEINFRA	SERVICO	UN	4,00	13,63	54,52 0,01 99,98 C
C3909	SOLDA EXOTÉRMICA	SEINFRA	SERVICO	UN	1,00	48,41	49,41 0,01 99,99 C
94796	TORNEIRA DE BOIA PARA CAIXA D'ÁGUA, ROSCÁVEL, 3/4" - FORNECIMENTO E INSTALAÇÃO. AF_08/2021	SINAPI	SERVICO	UN	1,00	42,44	42,44 0,00 99,99 C
C2506	TORNEIRA DE PRESSÃO P/JARDIM DE 3/4"	SEINFRA	SERVICO	UN	1,00	35,36	35,36 0,00 100,00 C
C1195	ELETRODUTO PVC ROSC.INCL.CONEXÕES D= 20mm (1/2")	SEINFRA	SERVICO	M	1,00	18,81	18,81 0,00 100,00 C
C2381	TÉ PVC SOLD. MARROM D= 25mm (3/4")	SEINFRA	SERVICO	UN	1,00	11,31	11,31 0,00 100,00 C

Subtotal até 100,00% 873.228,11

Outros 0,00

Valor total do Orçamento 873.228,11

COMISSÃO DE LICITAÇÃO

Folha Nº 291/20

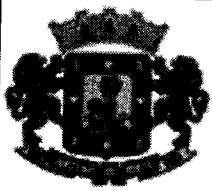

CRONOGRAMA FÍSICO-FINANCEIRO

OBRA:	SALDO REMANESCENTE DA REFORMA DA BIBLIOTECA MUNICIPAL DR. POSSIDÔNIO DA SILVA BEM	DATA: 16/02/2022		BDI: 20,34%		
DESCRIÇÃO:	REVITALIZAÇÃO E REFORMA DA BIBLIOTECA MUNICIPAL	FONTE	VERBAÇÃO	FORMA	MES	REF.
LOCAL:	JUAZEIRO DO NORTE - CE	SEINFRA	027 SEM DESONERAÇÃO	112,76%	71,07%	05/2021
CLIENTE:	SECRETARIA DE EDUCAÇÃO DE JUAZEIRO DO NORTE - SEDUC	SINAPI	2021/12 SEM DESONERAÇÃO	112,51%	70,80%	01/2022
			COMPOSIÇÕES PRÓPRIAS	0,00%	0,00%	

ITEM	DESCRIÇÃO	VALOR (R\$)	MES 1	MES 2	MES 3	Total parcela
1	SERVIÇOS PRELIMINARES	1.116,66	100,00 % 1.116,66			100,00 % 1.116,66
2	DEMOLIÇÕES E RETIRADAS	9.378,85	100,00 % 9.378,85			100,00 % 9.378,85
3	MOVIMENTO DE TERRA	746,01	100,00 % 746,01			100,00 % 746,01
4	INFRAESTRUTURA	4.504,44	100,00 % 4.504,44			100,00 % 4.504,44
5	SUPERESTRUTURA	49.273,55	80,00 % 39.418,84	20,00 % 9.854,71		100,00 % 49.273,55
6	IMPERMEABILIZAÇÃO	6.920,02	100,00 % 6.920,02			100,00 % 6.920,02
7	PAREDES E PAINÉIS	20.976,31	20,00 % 4.195,26	60,00 % 12.585,79	20,00 % 4.195,26	100,00 % 20.976,31
8	COBERTA	28.911,28		100,00 % 28.911,28		100,00 % 28.911,28
9	REVESTIMENTOS	73.825,48	20,00 % 14.765,10	40,00 % 29.530,19	40,00 % 29.530,19	100,00 % 73.825,48
10	PISOS	153.982,06	60,00 % 92.389,24	40,00 % 61.592,82		100,00 % 153.982,06
11	INSTALAÇÃO ELÉTRICA	96.967,23	60,00 % 58.180,34	40,00 % 38.786,89		100,00 % 96.967,23
12	INSTALAÇÃO HIDROSANITÁRIA E PLUVIAL	2.014,04	100,00 % 2.014,04			100,00 % 2.014,04
13	COMBATE A INCÊNDIO	73.956,82	20,00 % 14.791,36	30,00 % 22.187,05	50,00 % 36.978,41	100,00 % 73.956,82
14	LOUÇAS E METAIS	14.109,28			100,00 % 14.109,28	100,00 % 14.109,28
15	ESQUADRIAS	145.161,35	20,00 % 29.032,27	40,00 % 58.064,54	40,00 % 58.064,54	100,00 % 145.161,35
16	PINTURA	63.581,23			100,00 % 63.581,23	100,00 % 63.581,23
17	CLIMATIZAÇÃO	22.246,18		100,00 % 22.246,18		100,00 % 22.246,18
18	INSTALAÇÃO DE LÓGICA	34.530,04		100,00 % 34.530,04		100,00 % 34.530,04
19	DIVERSOS	71.027,28			100,00 % 71.027,28	100,00 % 71.027,28
		873.228,11	277.452,43	318.289,49	277.486,19	873.228,11
			277.452,43	585.741,92	873.228,11	873.228,11

COMISSÃO DE LICITAÇÃO

Folha Nº 292

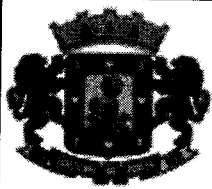

COMPOSIÇÃO DO BDI

OBRA:	SALDO REMANESCENTE DA REFORMA DA BIBLIOTECA MUNICIPAL DR. POSSIDÔNIO DA SILVA BEM	DATA : 16/02/2022	BDI : 20,34%			
DESCRIÇÃO:	REVITALIZAÇÃO E REFORMA DA BIBLIOTECA MUNICIPAL	FONTE	VERBA	ICMS	ISS	
LOCAL:	JUAZEIRO DO NORTE - CE	SEINFRA	027 SEM DESONERAÇÃO	112,76%	71,07%	05/2021
CLIENTE:	SECRETARIA DE EDUCAÇÃO DE JUAZEIRO DO NORTE - SEDUC	SINAPI	2021/12 SEM DESONERAÇÃO	112,51%	70,80%	01/2022
			COMPOSIÇÕES PRÓPRIAS	0,00%	0,00%	

COD	DESCRIÇÃO	%
Benefício		
S + G	Garantia/seguros	0,80
L	Lucro	6,16
	TOTAL	6,96
Despesas Indiretas		
AC	Administração central	3,00
DF	Despesas financeiras	0,71
R	Riscos	1,27
	TOTAL	4,98
I Impostos		
	COFINS	3,00
	ISS	3,00
	PIS	0,65
	TOTAL	6,65

BDI = 20,34%

$$(1+AC+S+R+G)*(1+DF)*(1+L)/(1-I)-1$$

COMISSÃO DE LICITAÇÃO

Folha Nº 293

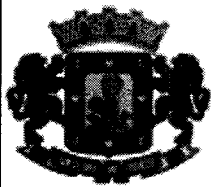
**TABELA DE ENCARGOS SOCIAIS**

OBRA:	SALDO REMANESCENTE DA REFORMA DA BIBLIOTECA MUNICIPAL DR. POSSIDÔNIO DA SILVA BEM	DATA: 16/02/2022	BDI: 20,34%			
DESCRIÇÃO:	REVITALIZAÇÃO E REFORMA DA BIBLIOTECA MUNICIPAL	FORMA DE PAGAMENTO:	HORA	MES	REF.	
LOCAL:	JUAZEIRO DO NORTE - CE	SEINFRA	027 SEM DESONERAÇÃO	112,76%	71,07%	05/2021
CLIENTE:	SECRETARIA DE EDUCAÇÃO DE JUAZEIRO DO NORTE - SEDUC	SINAPI	2021/12 SEM DESONERAÇÃO	112,51%	70,80%	01/2022
			COMPOSIÇÕES PRÓPRIAS	0,00%	0,00%	

COD	DESCRIÇÃO	HORA %	MÊS %
A	GRUPO A		
A1	INSS	20,00	20,00
A2	SESI	1,50	1,50
A3	SENAI	1,00	1,00
A4	INCRA	0,20	0,20
A5	SEBRAE	0,60	0,60
A6	Salário Educação	2,50	2,50
A7	Seguro Contra Acidentes de Trabalho	3,00	3,00
A8	FGTS	8,00	8,00
A9	SECONCI	0,00	0,00
	TOTAL	36,80	36,80

B	GRUPO B		
B1	Repouso Semanal Remunerado	17,84	0,00
B2	Feriados	3,71	0,00
B3	Auxílio - Enfermidade	0,85	0,66
B4	13º Salário	10,81	8,33
B5	Licença PaternidadeE	0,07	0,06
B6	Faltas Justificadas	0,72	0,56
B7	Dias de Chuvas	1,56	0,00
B8	Auxílio Acidente de Trabalho	0,10	0,08
B9	Férias Gozadas	8,95	6,90
B10	Salário Maternidade	0,03	0,02
	TOTAL	44,64	16,61

C	GRUPO C		
C1	Aviso Prévio Indenizado	5,41	4,17
C2	Aviso Prévio Trabalhado	0,13	0,10
C3	Férias Indenizadas	4,36	3,36
C4	Depósito Rescisão Sem Justa Causa	3,80	2,93
C5	Indenização Adicional	0,46	0,35
	TOTAL	14,16	10,91

D	GRUPO D		
D1	Reincidência de Grupo A sobre Grupo B	16,43	6,11
D2	Reincidência de Grupo A sobre Aviso Prévio Trabalhado e Reincidência do FGTS sobre Aviso Prévio Indenizado	0,48	0,37
	TOTAL	16,91	6,48

Horista = 112,51%
Mensalista = 70,80%

A + B + C + D

COMISSÃO DE LICITAÇÃO

Folha Nº 294/N



PARCELA DE MAIOR RELEVÂNCIA TÉCNICA E FINANCEIRA

OBRA:	SALDO REMANESCENTE DA REFORMA DA BIBLIOTECA MUNICIPAL DR. POSSIDÔNIO DA SILVA BEM	DATA:	16/02/2022	BDI:	20,34%	
DESCRIÇÃO:	REVITALIZAÇÃO E REFORMA DA BIBLIOTECA MUNICIPAL	SEINFRA	027 SEM DESONERAÇÃO	112,76%	71,07%	09/2021
LOCAL:	JUAZEIRO DO NORTE - CE	SINAPI	202/1/12 SEM DESONERAÇÃO	112,51%	70,80%	01/2022
CLIENTE:	SECRETARIA DE EDUCAÇÃO DE JUAZEIRO DO NORTE - SEDUC	COMPOSIÇÕES PRÓPRIAS				

QUANTIDADE	DESCRIÇÃO	UNIDADE	VALOR UNITÁRIO	VALOR TOTAL	CLASSIFICAÇÃO
C1284	ESQUADRIAS DE MADEIRA E VIDRO	M2	13,67	13,67	A
C3002	PORCELANATO RETIFICADO POLIDO C/ ARG. PRÉ-FABRICADA - P/ PISO	M2	10,05	23,72	A
C4470	FORRO PVC - MODULADO (618x1250)mm C/ PERFIL "T" EM ALUMÍNIO - FORNECIMENTO E MONTAGEM	M2	5,41	29,13	A
C3506	GUARDA CORPO C/ CORRIMÃO EM TUBO DE AÇO GALVANIZADO 2"	M	3,60	32,73	A
CP0013JN	ESTRUTURA EM AÇO PARA APOIO DA COBERTA DA RAMPA (BASEADO EM C1352)	M	3,38	36,11	A

COMISSÃO DE LICITAÇÃO

Folha Nº 295 @

JVB
José Vardo Borges Filho
Engenheiro Civil
RNP 061001207-0



OBJETO: SALDO REMANESCENTE DA REFORMA DA BIBLIOTECA PÚBLICA MUNICIPAL Dr. POSSIDÔNIO DA SILVA BEM, POR MEIO DA SECRETARIA MUNICIPAL DE EDUCAÇÃO DE JUAZEIRO DO NORTE/CE - SEDUC.

COMISSÃO DE LICITAÇÃO

Folha Nº 296

4- ART.

José Valdo Borges Filho
Engenheiro Civil
RNP 061001207-0



Anotação de Responsabilidade Técnica - ART
Lei nº 6.496, de 7 de dezembro de 1977

CREA-CE

ART OBRA / SERVIÇO
Nº CE20220937574

Conselho Regional de Engenharia e Agronomia do Ceará

COMISSÃO DE LICITAÇÃO

INICIAL

Folha Nº 297

1. Responsável Técnico

JOSÉ VALDO BORGES FILHO

Título profissional: ENGENHEIRO CIVIL, TECNOLOGO EM CONSTRUCAO CIVIL - EDIFICACOES

RNP: 0610012070

Registro: 48057CE

2. Dados do Contrato

Contratante: SECRETARIA DE EDUCACAO SEDUC

CPF/CNPJ: 03.088.280/0001-20

RUA QUINZE DE NOVEMBRO

Nº: SN

Complemento:

Bairro: SÃO MIGUEL

Cidade: JUAZEIRO DO NORTE

UF: CE

CEP: 63010480

Contrato: Não especificado

Celebrado em:

Valor: R\$ 5.000,00

Tipo de contratante: Pessoa Juridica de Direito Público

Ação Institucional: NENHUMA - NÃO OPTANTE

3. Dados da Obra/Serviço

RUA SANTO AGOSTINHO

Nº: SN

Complemento: BIBLIOTECA MUNICIPAL

Bairro: CENTRO

Cidade: JUAZEIRO DO NORTE

UF: CE

CEP: 63010167

Data de Início: 01/04/2022

Previsão de término: 31/12/2022

Coordenadas Geográficas: -7.208016, -39.316063

Finalidade: Escolar

Código: Não Especificado

Proprietário: SECRETARIA DE EDUCACAO SEDUC

CPF/CNPJ: 03.088.280/0001-20

4. Atividade Técnica

	Quantidade	Unidade
15 - Elaboração em BIM		
81 - Projeto Arquitetônico > CONSTRUÇÃO CIVIL > EDIFICAÇÕES > DE EDIFICAÇÃO > #1.1.1.1 - DE ALVENARIA	1,00	un
81 - Projeto Arquitetônico > CONSTRUÇÃO CIVIL > INSTALAÇÕES HIDROSSANITÁRIAS > #1.4.1 - DE SISTEMA DE ÁGUA POTÁVEL	1,00	un
81 - Projeto Arquitetônico > CONSTRUÇÃO CIVIL > INSTALAÇÕES HIDROSSANITÁRIAS > #1.4.3 - DE INSTALAÇÃO DE SISTEMA DE ESGOTO SANITÁRIO	1,00	un
81 - Projeto Arquitetônico > ESTRUTURAS > ESTRUTURAS DE CONCRETO E ARGAMASSA ARMADA > #2.1.1 - DE ESTRUTURA DE CONCRETO ARMADO	1,00	un
35 - Elaboração de orçamento > CONSTRUÇÃO CIVIL > EDIFICAÇÕES > DE EDIFICAÇÃO > #1.1.1.1 - DE ALVENARIA	1,00	un
35 - Elaboração de orçamento > CONSTRUÇÃO CIVIL > INSTALAÇÕES HIDROSSANITÁRIAS > #1.4.1 - DE SISTEMA DE ÁGUA POTÁVEL	1,00	un
35 - Elaboração de orçamento > CONSTRUÇÃO CIVIL > INSTALAÇÕES HIDROSSANITÁRIAS > #1.4.3 - DE INSTALAÇÃO DE SISTEMA DE ESGOTO SANITÁRIO	1,00	un
35 - Elaboração de orçamento > ESTRUTURAS > ESTRUTURAS DE CONCRETO E ARGAMASSA ARMADA > #2.1.1 - DE ESTRUTURA DE CONCRETO ARMADO	1,00	un
19 - Fiscalização em BIM		
60 - Fiscalização de obra > CONSTRUÇÃO CIVIL > EDIFICAÇÕES > DE EDIFICAÇÃO > #1.1.1.1 - DE ALVENARIA	1,00	un
60 - Fiscalização de obra > CONSTRUÇÃO CIVIL > INSTALAÇÕES HIDROSSANITÁRIAS > #1.4.1 - DE SISTEMA DE ÁGUA POTÁVEL	1,00	un
60 - Fiscalização de obra > CONSTRUÇÃO CIVIL > INSTALAÇÕES HIDROSSANITÁRIAS > #1.4.3 - DE INSTALAÇÃO DE SISTEMA DE ESGOTO SANITÁRIO	1,00	un
60 - Fiscalização de obra > ESTRUTURAS > ESTRUTURAS DE CONCRETO E ARGAMASSA ARMADA > #2.1.1 - DE ESTRUTURA DE CONCRETO ARMADO	1,00	un

Após a conclusão das atividades técnicas o profissional deve proceder a baixa desta ART

5. Observações

ELABORAÇÃO DE PROJETO, ORÇAMENTO E FISCALIZAÇÃO DA REFORMA DA BIBLIOTECA MUNICIPAL DE JUAZEIRO DO NORTE-CE

6. Declarações

- Declaro que estou cumprindo as regras de acessibilidade previstas nas normas técnicas da ABNT, na legislação específica e no decreto n. 5296/2004.

7. Entidade de Classe

NENHUMA - NÃO OPTANTE

A autenticidade desta ART pode ser verificada em: <https://crea-ce.sitac.com.br/publico/>, com a chave: D88W6
Impresso em: 18/02/2022 às 08:10:35 por: ip: 167.250.99.38

www.creace.org.br

faleconosco@creace.org.br

Tel: (85) 3453-5800

Fax: (85) 3453-5804

CREA-CE
Conselho Regional de Engenharia
e Agronomia do Ceará





Anotação de Responsabilidade Técnica - ART
Lei nº 6.496, de 7 de dezembro de 1977

CREA-CE

ART OBRA / SERVIÇO
Nº CE20220937574

Conselho Regional de Engenharia e Agronomia do Ceará

INICIAL

8. Assinaturas

Declaro serem verdadeiras as informações acima

JOSÉ VALDO BORGES FILHO - CPF: 003.985.633-06

Local _____ de _____ de _____ data _____

SECRETARIA DE EDUCACAO SEDUC - CNPJ: 03.088.280/0001-20

9. Informações

* A ART é válida somente quando quitada, mediante apresentação do comprovante do pagamento ou conferência no site do Crea.

10. Valor

Valor da ART: **R\$ 88,78** Registrada em: **17/02/2022** Valor pago: **R\$ 88,78** Nosso Número: **8215179308**

COMISSÃO DE LICITAÇÃO

Folha Nº 298

A autenticidade desta ART pode ser verificada em: <https://crea-ce.sitac.com.br/publico/>, com a chave: D88W6
 Impresso em: 18/02/2022 às 08:10:35 por: , ip: 167.250.99.38

www.creace.org.br
 Tel: (85) 3453-5800

faleconosco@creace.org.br
 Fax: (85) 3453-5804

CREA-CE
 Conselho Regional de Engenharia
 e Agronomia do Ceará





OBJETO: SALDO REMANESCENTE DA REFORMA DA BIBLIOTECA PÚBLICA MUNICIPAL Dr. POSSIDÔNIO DA SILVA BEM, POR MEIO DA SECRETARIA MUNICIPAL DE EDUCAÇÃO DE JUAZEIRO DO NORTE/CE - SEDUC.

COMISSÃO DE LICITAÇÃO

Folha Nº 299^A

5. PROJETOS

José Valdo Borges Filho
Engenheiro Civil
RNP 061001207-0

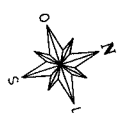
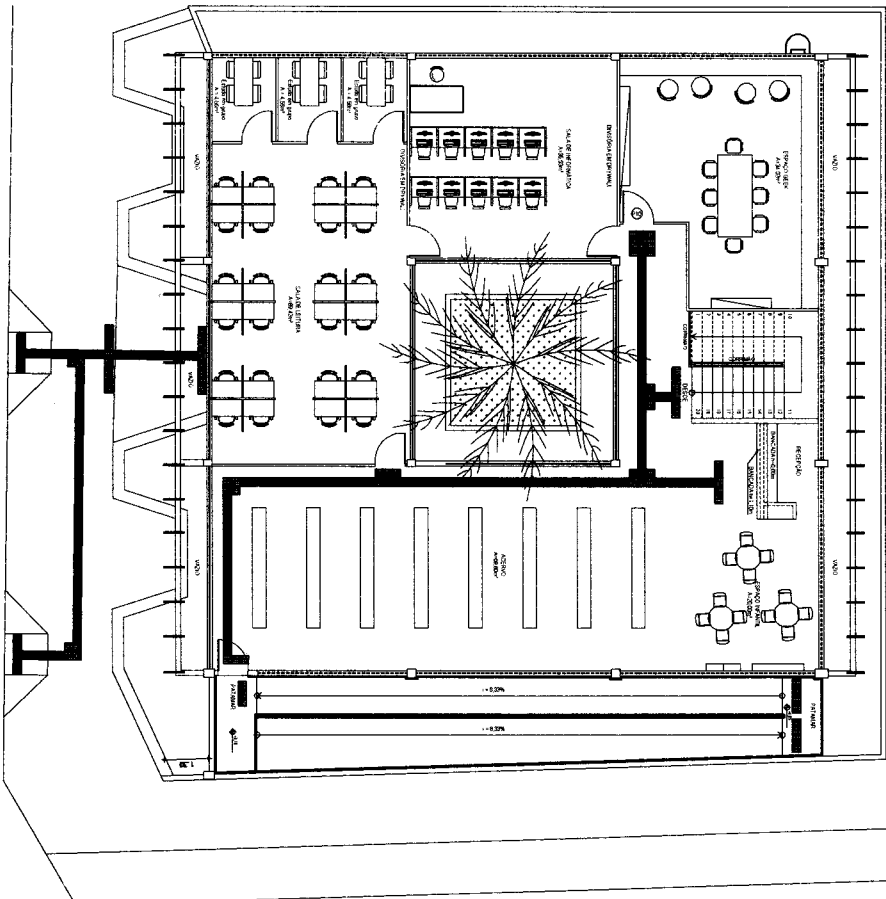
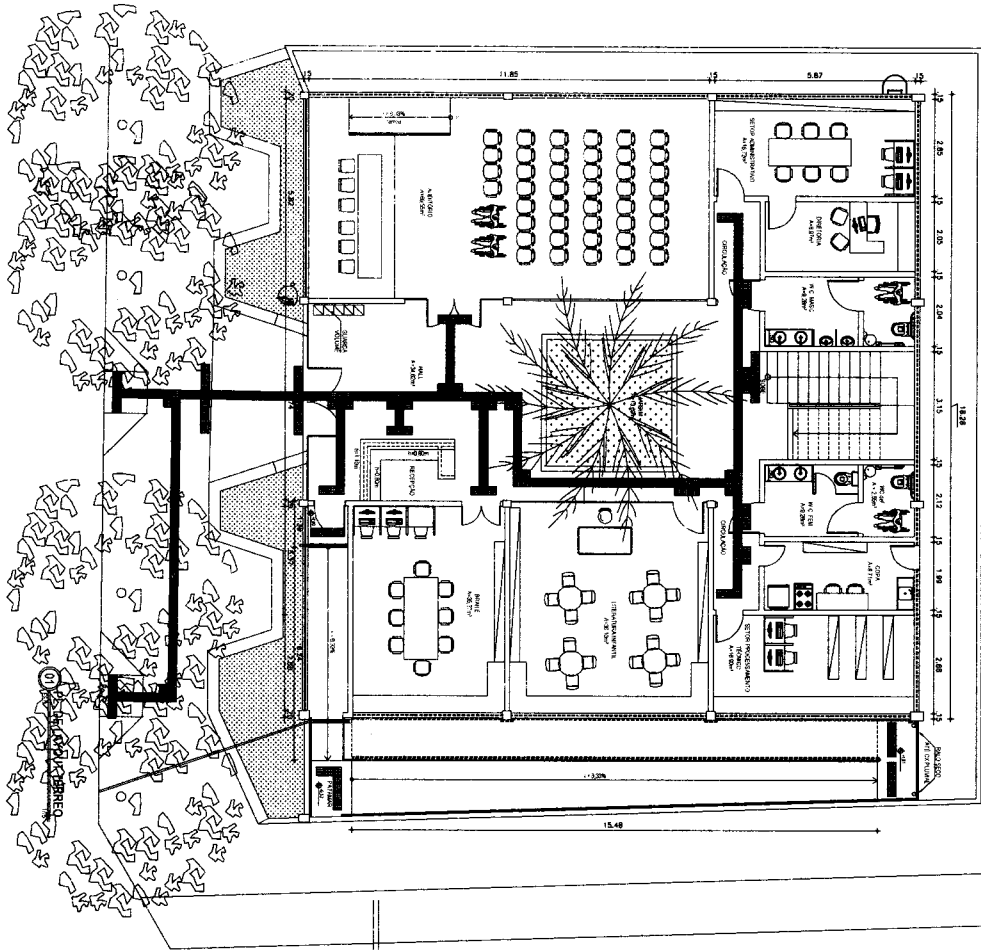

RUA SANTO AGOSTINHO

RUA SÃO DOMINGOS

José Valdo Borges Filho
 Engenheiro Civil
 RNP 061001207-0

PROJETO: REFORMA DA BIBLIOTECA PÚBLICA MUNICIPAL.

ARQUITETURA

INTERVENÇÃO: REFORMA DO CENTRO SANEAMENTO DO NORTE DE

PRIMEIRO LAYOUT



PRANCHA - 02006

PRANCHA - 02006

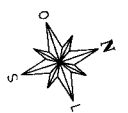
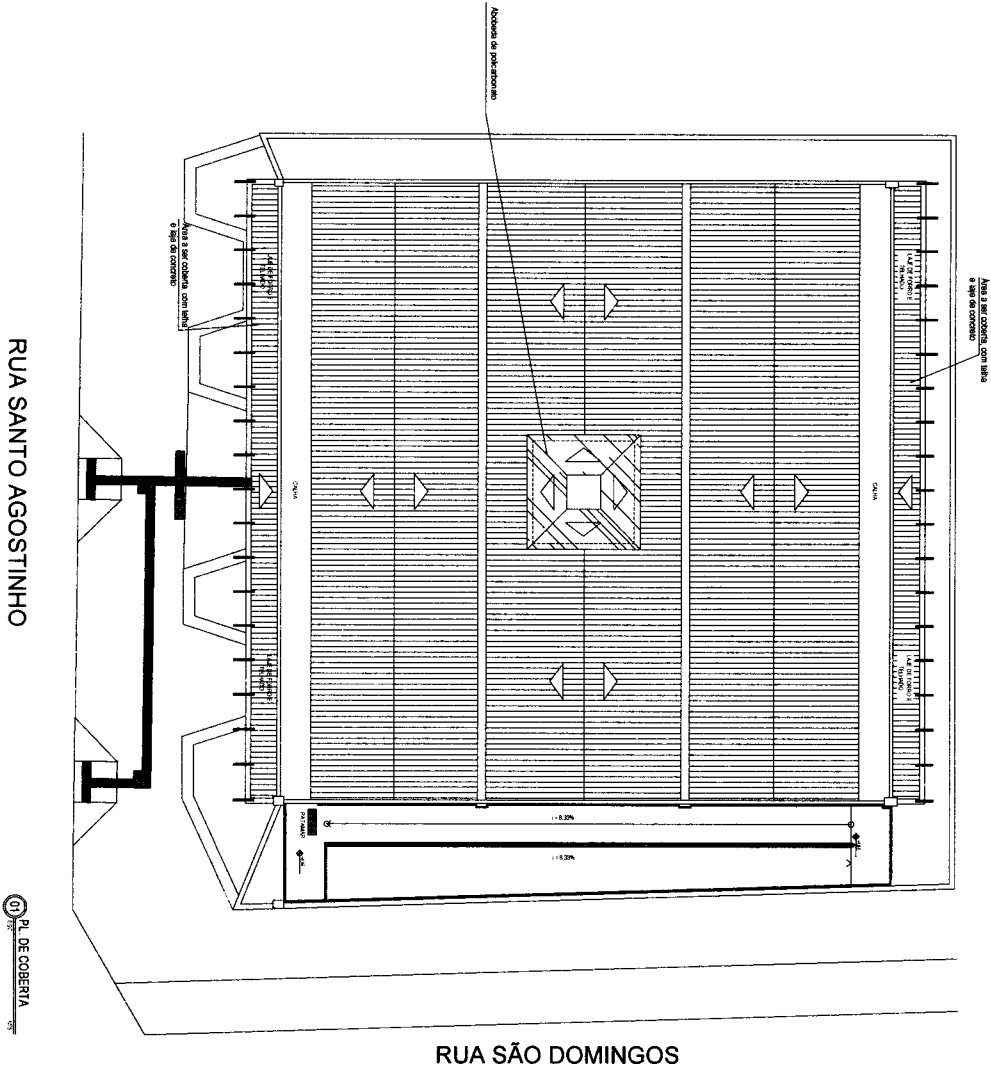

CBF
José Valde Borges Filho
Engenheiro Civil
RNP 061001207-0

TÍTULO:
REFORMA DA BIBLIOTECA PÚBLICA MUNICIPAL

ARQUITETURA

PROFESSOR: **JOSE VALDE BORGES FILHO**
DEPARTAMENTO: **ARQUITETURA**

PLANTA DE COBERTURA

ESCALA: **1/25**

PRANCHA: **0306**



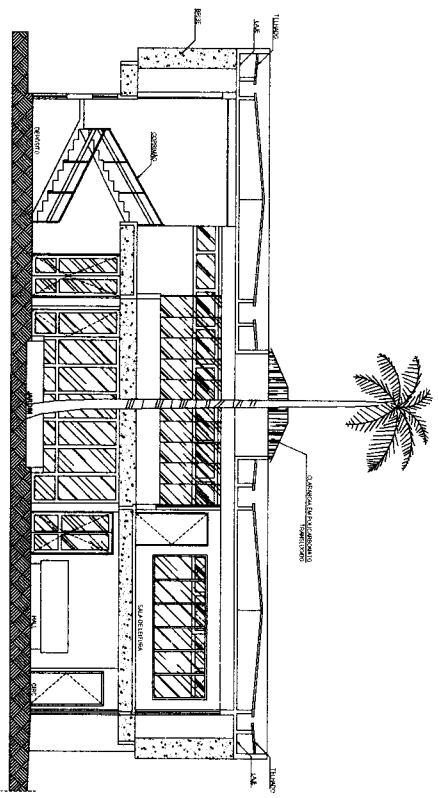
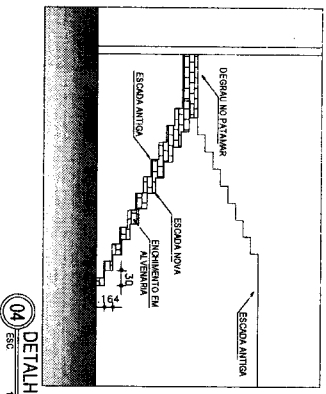
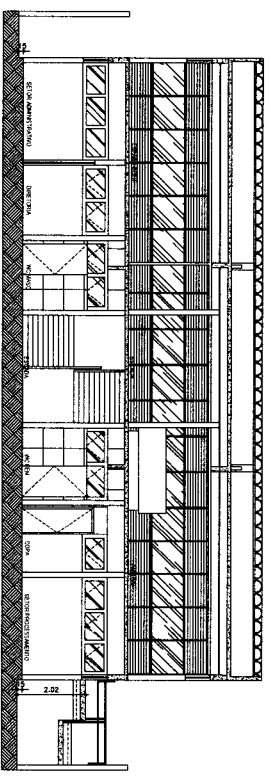
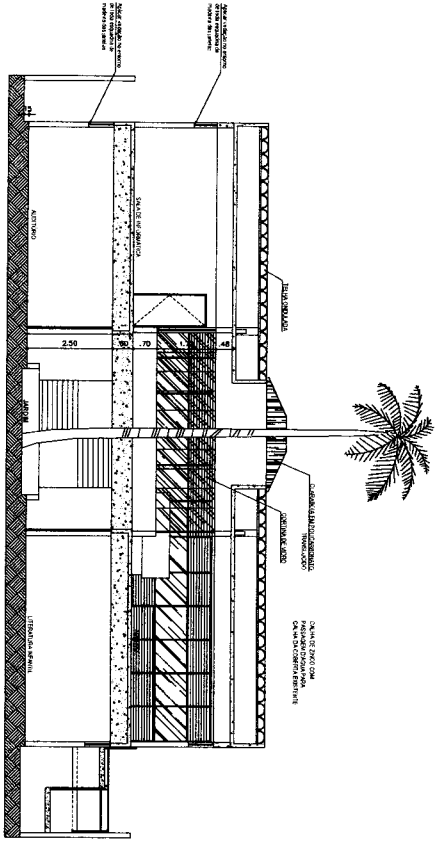

Deverão ser feitos enchimentos de alvenaria na escada, a fim de aumentar a largura do patamar. A nova configuração da escada será conforme o corte acima, com degraus de 16,4cm de altura e 30,0 cm de comprimento

Projeto: REFORMA DA BIBLIOTECA PÚBLICA MUNICIPAL ARQUITETURA

PROPOSTANTE: SENSA JARDIM OYARTI, S.C. | ENDEREÇO: R. JARDIM OYARTI, 100 | PRACINHA, OMS

PROJETADE: CORTES & B. C. | ENDEREÇO: R. JARDIM OYARTI, 100 | PRACINHA, OMS

SENSEI: SENSA JARDIM OYARTI, S.C. | ENDEREÇO: R. JARDIM OYARTI, 100 | PRACINHA, OMS

PROJETO: 1.2 | DATA: 1.2 | FOLHA: 303

PROJETADE: CORTES & B. C. | ENDEREÇO: R. JARDIM OYARTI, 100 | PRACINHA, OMS

SENSEI: SENSA JARDIM OYARTI, S.C. | ENDEREÇO: R. JARDIM OYARTI, 100 | PRACINHA, OMS

JCB
José Valde Borges Filho
 Engenheiro Civil
 RNP 061001207-0

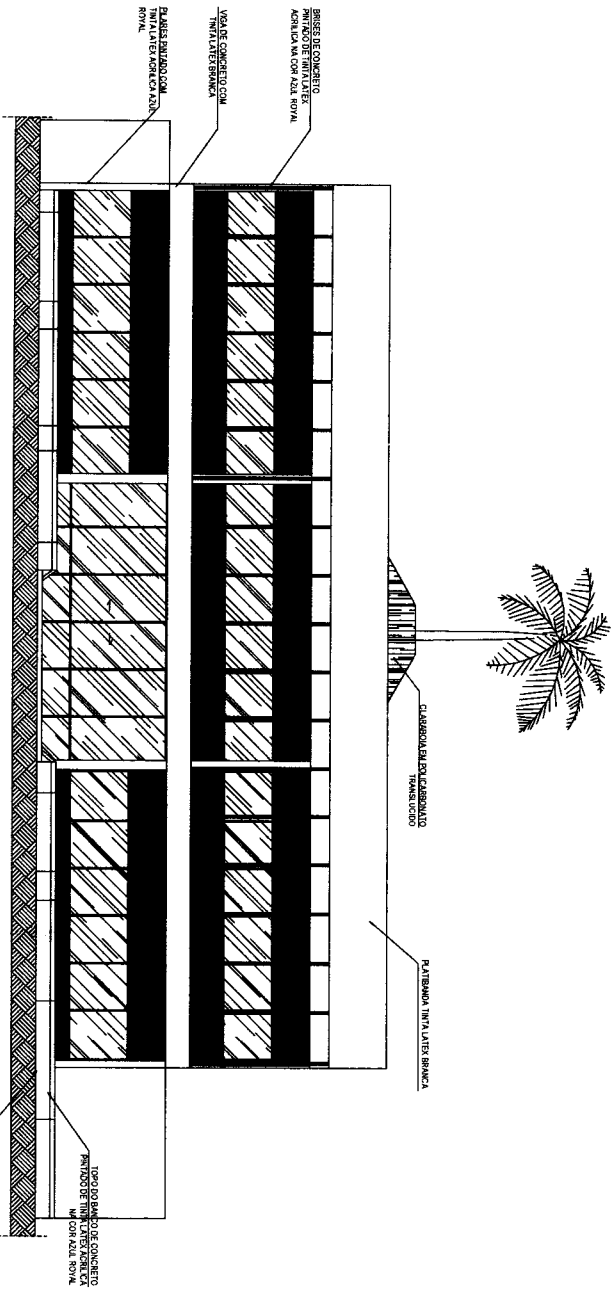
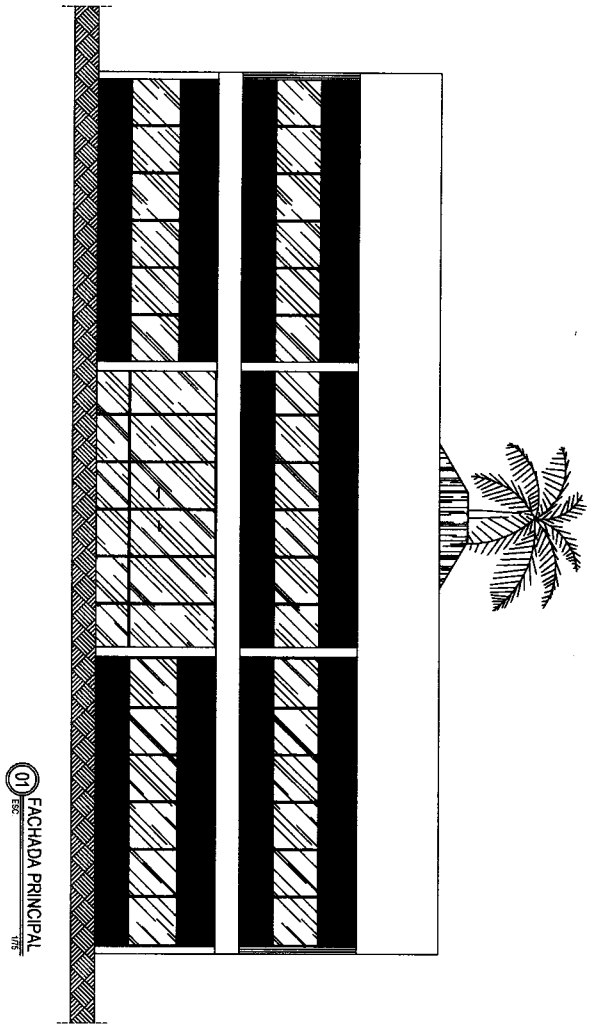

- R.N.P. (R) 01
- MURO E BASE DO BANCO DE CONCRETO PRIMEIRO COM TINTA LATEX ACRILICA BRANCA
 - PLATEIAS, BRISAS E TORÇO DO BANCO DE CONCRETO PRIMEIRO COM TINTA LATEX ACRILICA NA COR BRANCA
 - PAREDES EXTERNAS LATERAIS E VIGAS DE CIMA EM CONCRETO COM TINTA LATEX ACRILICA NA COR BRANCA

02
FACHADA PRINCIPAL COMPLETA
1/75

PROJETO
REFORMA DA BIBLIOTECA PÚBLICA MUNICIPAL
ARQUITETURA

ENGENHEIRO GERAL
RUA SANTO ACOSTINHO, 300 - CENTRO, JUAZEIRO DO NORTE - CE
CEP: 63.010-87

DESENHOS EM PRANCHA
VISTA - FACHADA

ESCALA
1:75



Handwritten signature: José Valdo Borges Filho
Engenheiro Civil
RNP 06-100-1207-0

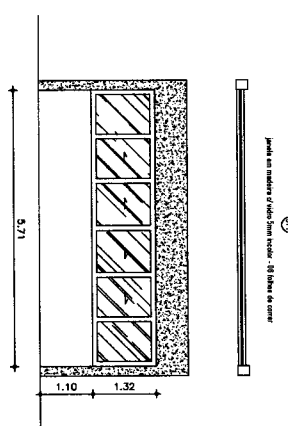
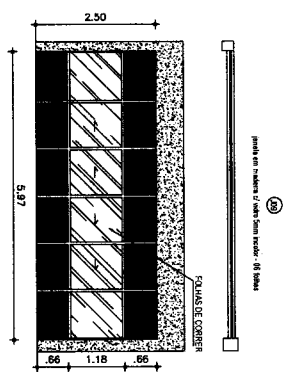
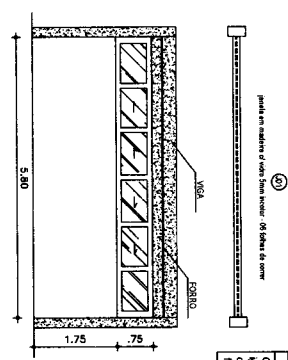
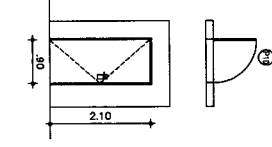
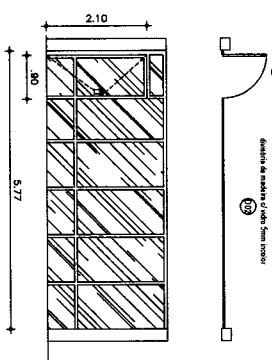
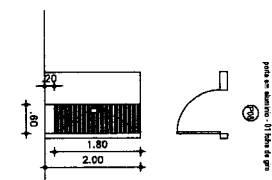
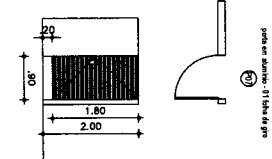
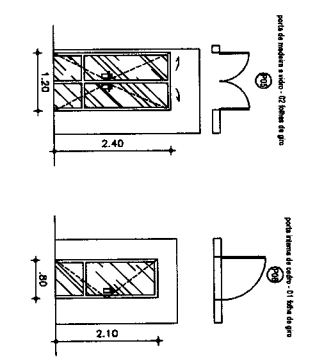
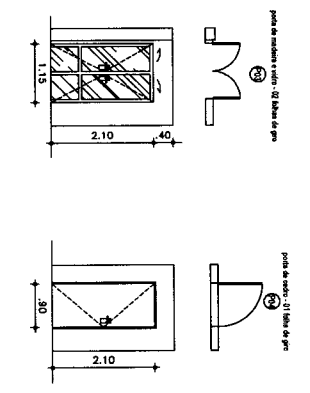
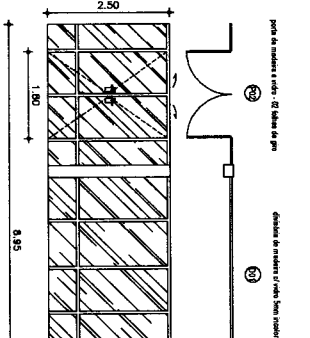
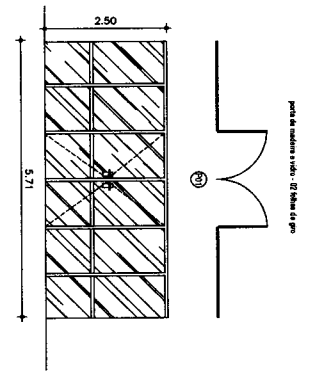

17 janela em madeira e vidro - 01 folha de pra

18 janela em madeira e vidro - 01 folha de pra

19 janela em madeira e vidro - 01 folha de pra

20 janela em madeira e vidro - 01 folha de pra

21 janela em madeira e vidro - 01 folha de pra

22 janela em madeira e vidro - 01 folha de pra

23 janela em madeira e vidro - 01 folha de pra

OBS: As janelas 12-21/22/23/24 feitas à 31, exceto nas dimensões e número de folhas.

As janelas 108 e 110 são iguais à 109, exceto nas dimensões.

As esquadrias em madeira que substituído as já existentes terão o mesmo modelo das antigas, em forma e dimensões.

Jose Vitor Borges Filho
Engenheiro Civil
RNP 06-100-1207-0

QUADRO DE ESQUADRIAS	QTD	UNID	VALOR UNIT	VALOR TOTAL
100	1	folha	12000,00	12000,00
101	1	folha	12000,00	12000,00
102	1	folha	12000,00	12000,00
103	1	folha	12000,00	12000,00
104	1	folha	12000,00	12000,00
105	1	folha	12000,00	12000,00
106	1	folha	12000,00	12000,00
107	1	folha	12000,00	12000,00
108	1	folha	12000,00	12000,00
109	1	folha	12000,00	12000,00
110	1	folha	12000,00	12000,00
111	1	folha	12000,00	12000,00
112	1	folha	12000,00	12000,00
113	1	folha	12000,00	12000,00
114	1	folha	12000,00	12000,00
115	1	folha	12000,00	12000,00
116	1	folha	12000,00	12000,00
117	1	folha	12000,00	12000,00
118	1	folha	12000,00	12000,00
119	1	folha	12000,00	12000,00
120	1	folha	12000,00	12000,00
121	1	folha	12000,00	12000,00
122	1	folha	12000,00	12000,00
123	1	folha	12000,00	12000,00
124	1	folha	12000,00	12000,00
125	1	folha	12000,00	12000,00
126	1	folha	12000,00	12000,00
127	1	folha	12000,00	12000,00
128	1	folha	12000,00	12000,00
129	1	folha	12000,00	12000,00
130	1	folha	12000,00	12000,00
131	1	folha	12000,00	12000,00
132	1	folha	12000,00	12000,00
133	1	folha	12000,00	12000,00
134	1	folha	12000,00	12000,00
135	1	folha	12000,00	12000,00
136	1	folha	12000,00	12000,00
137	1	folha	12000,00	12000,00
138	1	folha	12000,00	12000,00
139	1	folha	12000,00	12000,00
140	1	folha	12000,00	12000,00

PROJETO
REFORMA DA BIBLIOTECA PÚBLICA MUNICIPAL

ARQUITETURA

ENFEREIRO SÔNIA
PILA SAMI OLIVEIRAS JUNIOR - CE
RUA SÔNIA OLIVEIRA, 300 - CENTRO, JUAZEIRO DO NORTE - CE

RESERVA DA PRONCHIA
PLANTA DE ESQUADRIAS

BSC/AA
1/5

REVISÃO
R00 | DATA
AGOSTO 2021 | PRANCHA
06/06



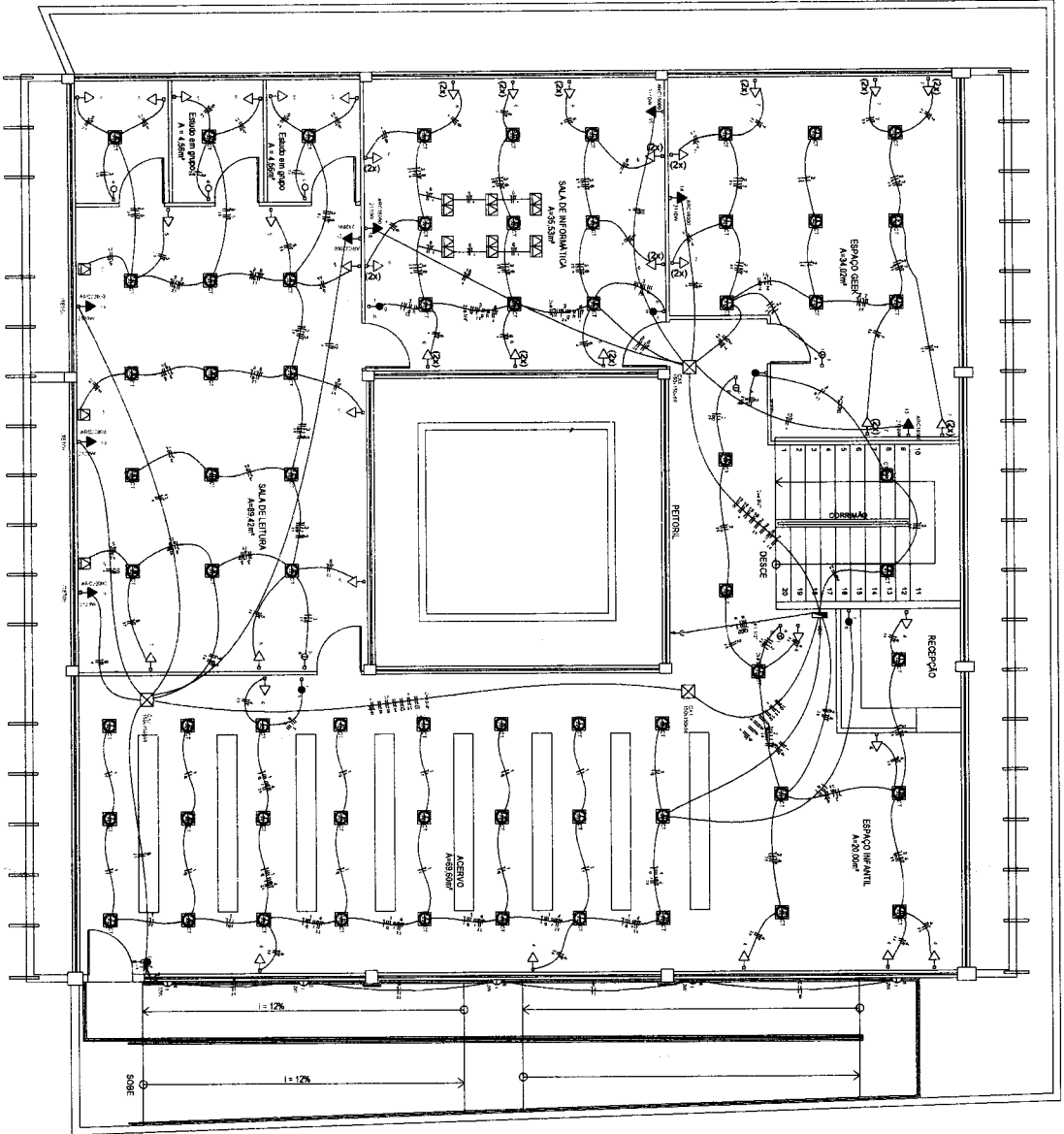

José Valdo Borges Filho
 Engenheiro Civil
 RNP 061001207-0

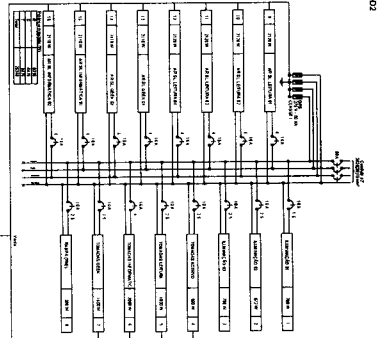

Nº	Descrição	Quantidade	Valor Unit.	Valor Total
1
2
3
4
5
6
7
8
9
10
11
12
13
14
15
16
17
18
19
20
21
22
23
24
25
26
27
28
29
30
31
32
33
34
35
36
37
38
39
40
41
42
43
44
45
46
47
48
49
50
51
52
53
54
55
56
57
58
59
60
61
62
63
64
65
66
67
68
69
70
71
72
73
74
75
76
77
78
79
80
81
82
83
84
85
86
87
88
89
90
91
92
93
94
95
96
97
98
99
100

Nº	Descrição	Quantidade	Valor Unit.	Valor Total
1
2
3
4
5
6
7
8
9
10
11
12
13
14
15
16
17
18
19
20
21
22
23
24
25
26
27
28
29
30
31
32
33
34
35
36
37
38
39
40
41
42
43
44
45
46
47
48
49
50
51
52
53
54
55
56
57
58
59
60
61
62
63
64
65
66
67
68
69
70
71
72
73
74
75
76
77
78
79
80
81
82
83
84
85
86
87
88
89
90
91
92
93
94
95
96
97
98
99
100



PROJETO DE INSTALAÇÃO ELÉTRICA
REFORMA DA BIBLIOTECA PÚBLICA MUNICIPAL
 Rua Manoel Gasparino, 80 - Centro - Azeiteiro do Norte - CE
 CEP: 62200-000

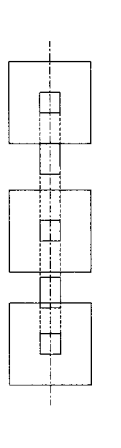
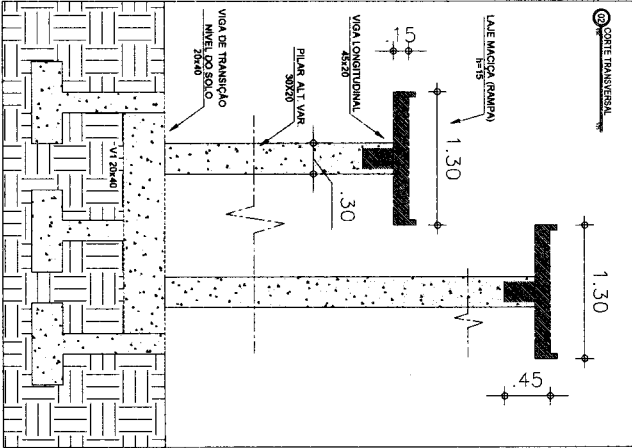
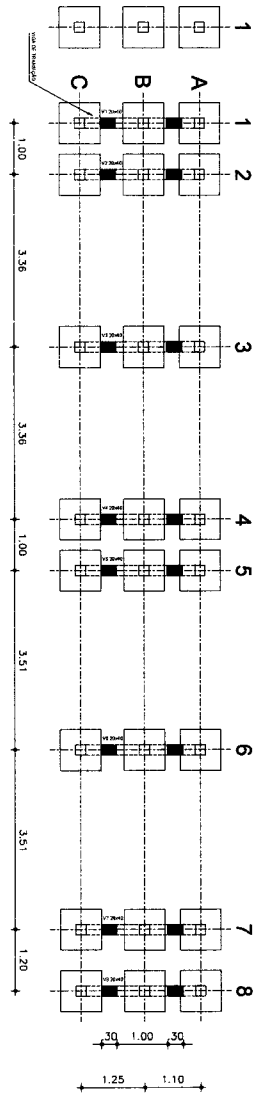
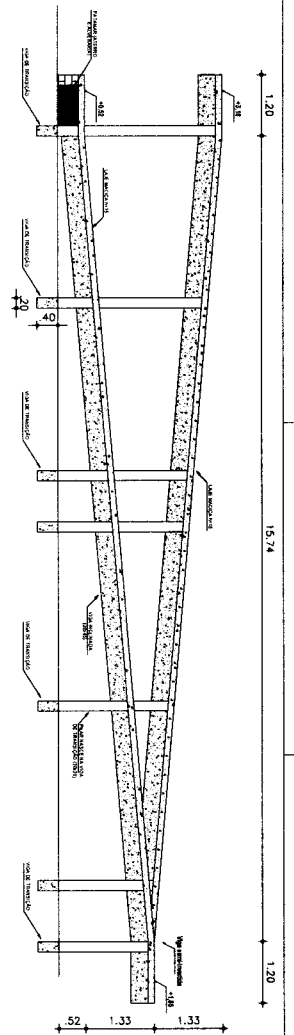

QUADRO RESUMO - PILARES

Nº	Ø	Compr.	Vol
1	125	200	0,31
2	125	200	0,31
3	125	200	0,31
4	125	200	0,31
5	125	200	0,31
6	125	200	0,31
7	125	200	0,31
8	125	200	0,31
Total			2,56

QUADRO RESUMO - LAJE

Nº	Ø	Tot. (m)	Vol (m³)
ACO	Ø	1.010,00	242,3
CA50	Ø 3	1.010,00	242,3
CA50	Ø 3	473,00	119,9
Total			594,5

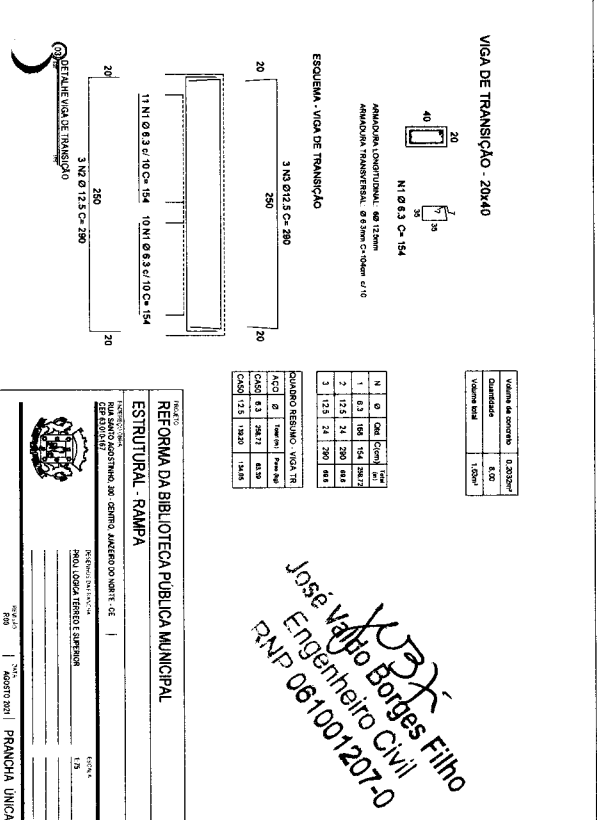
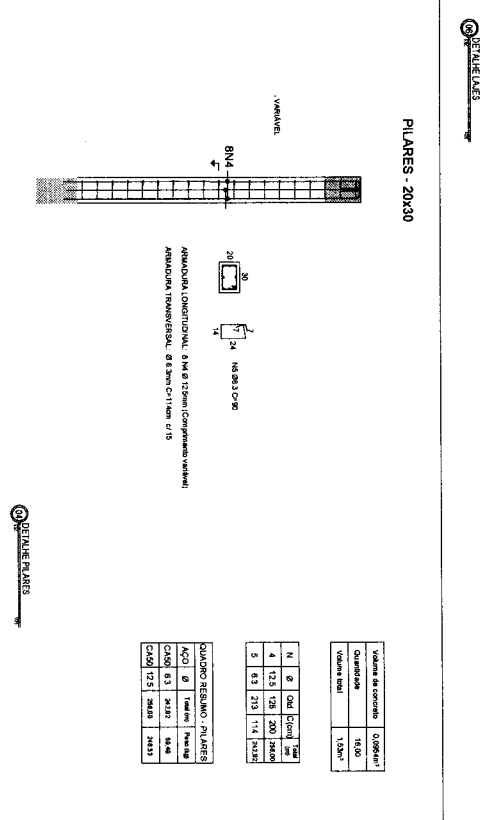
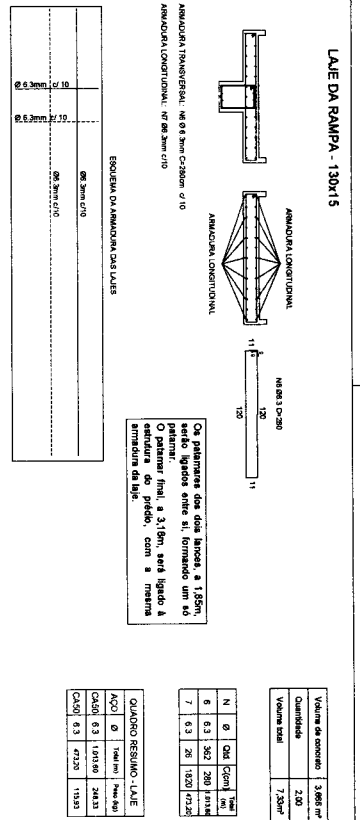
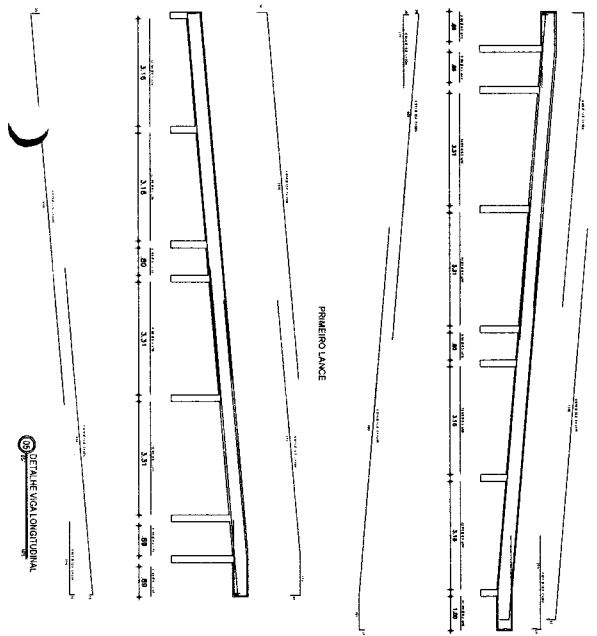

REFORMA DA BIBLIOTECA PÚBLICA MUNICIPAL ESTRUTURAL - RAMPA

PROJETO: JOSÉ VALDO BORGES FILHO - ENGENHEIRO CIVIL - RNP 06/1001207-0

PROJETO: ROSELI GONÇALVES DE SAUS - ARQUITETA - RNP 06/1001207-0

PROJETO: ROSELI GONÇALVES DE SAUS - ARQUITETA - RNP 06/1001207-0

PROJETO: ROSELI GONÇALVES DE SAUS - ARQUITETA - RNP 06/1001207-0

PROJETO: ROSELI GONÇALVES DE SAUS - ARQUITETA - RNP 06/1001207-0

PROJETO: ROSELI GONÇALVES DE SAUS - ARQUITETA - RNP 06/1001207-0

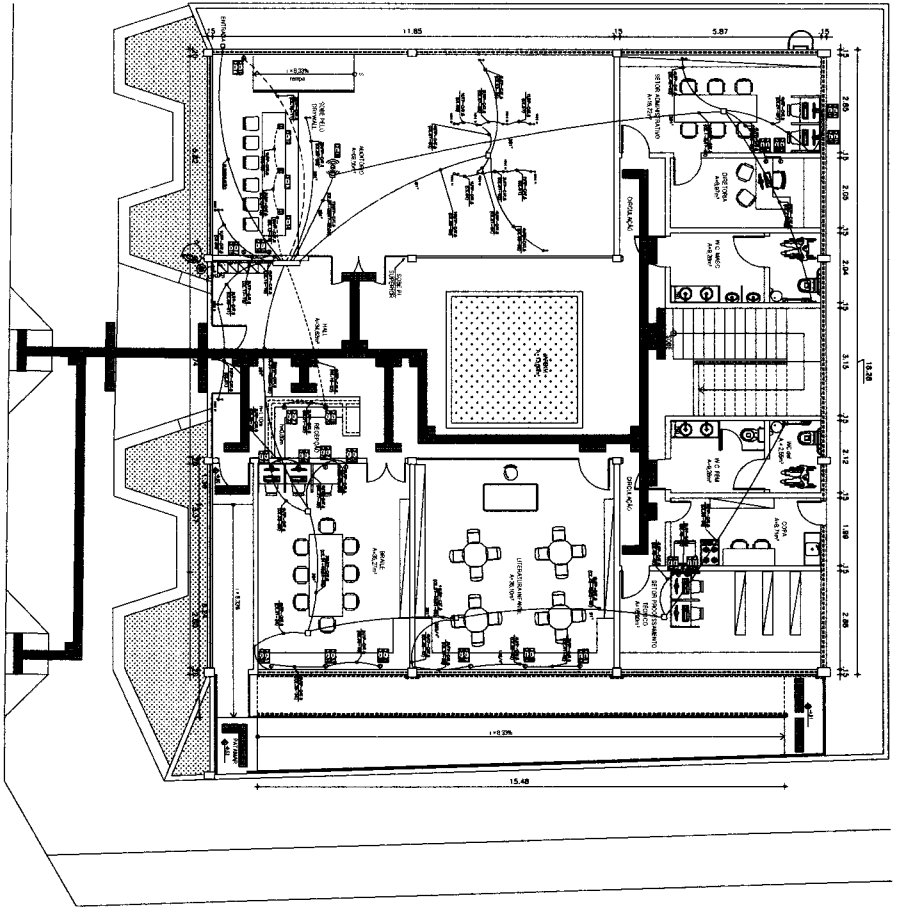

LÓGICA INTERIOR

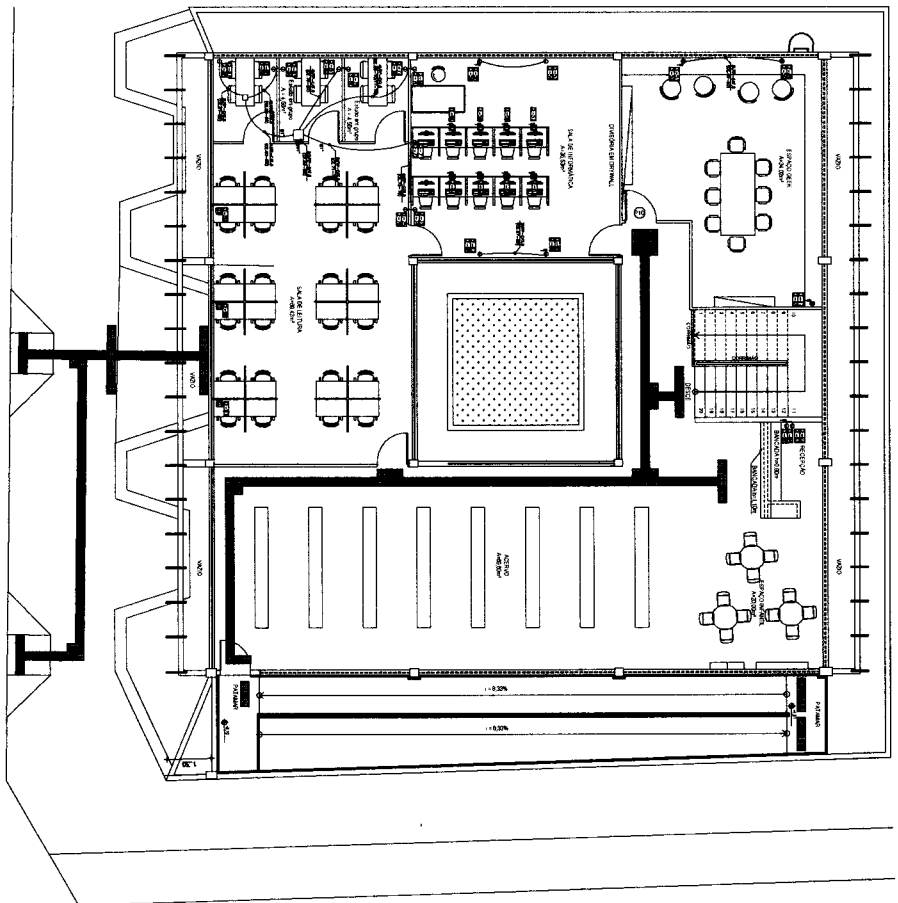

RUA SANTO AGOSTINHO

RUA SÃO DOMINGOS

LEGENDA DE CABEAMENTO ESTRUTURADO

(nº)	DESCRIÇÃO
1	... (text partially illegible)
2	... (text partially illegible)
3	... (text partially illegible)
4	... (text partially illegible)
5	... (text partially illegible)
6	... (text partially illegible)
7	... (text partially illegible)
8	... (text partially illegible)
9	... (text partially illegible)
10	... (text partially illegible)
11	... (text partially illegible)
12	... (text partially illegible)
13	... (text partially illegible)
14	... (text partially illegible)
15	... (text partially illegible)
16	... (text partially illegible)
17	... (text partially illegible)
18	... (text partially illegible)
19	... (text partially illegible)
20	... (text partially illegible)
21	... (text partially illegible)
22	... (text partially illegible)
23	... (text partially illegible)
24	... (text partially illegible)
25	... (text partially illegible)
26	... (text partially illegible)
27	... (text partially illegible)
28	... (text partially illegible)
29	... (text partially illegible)
30	... (text partially illegible)
31	... (text partially illegible)
32	... (text partially illegible)
33	... (text partially illegible)
34	... (text partially illegible)
35	... (text partially illegible)
36	... (text partially illegible)
37	... (text partially illegible)
38	... (text partially illegible)
39	... (text partially illegible)
40	... (text partially illegible)
41	... (text partially illegible)
42	... (text partially illegible)
43	... (text partially illegible)
44	... (text partially illegible)
45	... (text partially illegible)
46	... (text partially illegible)
47	... (text partially illegible)
48	... (text partially illegible)
49	... (text partially illegible)
50	... (text partially illegible)

Notas de Cabeamento Estruturado (Voz e Dados):

... (extensive technical notes regarding structured cabling for voice and data, including specifications for cables, conduits, and installation methods. The text is dense and partially illegible due to the image quality.)

REFORMA DA BIBLIOTECA PÚBLICA MUNICIPAL

José Vales Borges Filho
 Engenheiro Civil
 RNP 061001207-0

PRANCHA ÚNICA

... (project information including dates, scale, and other administrative details.)

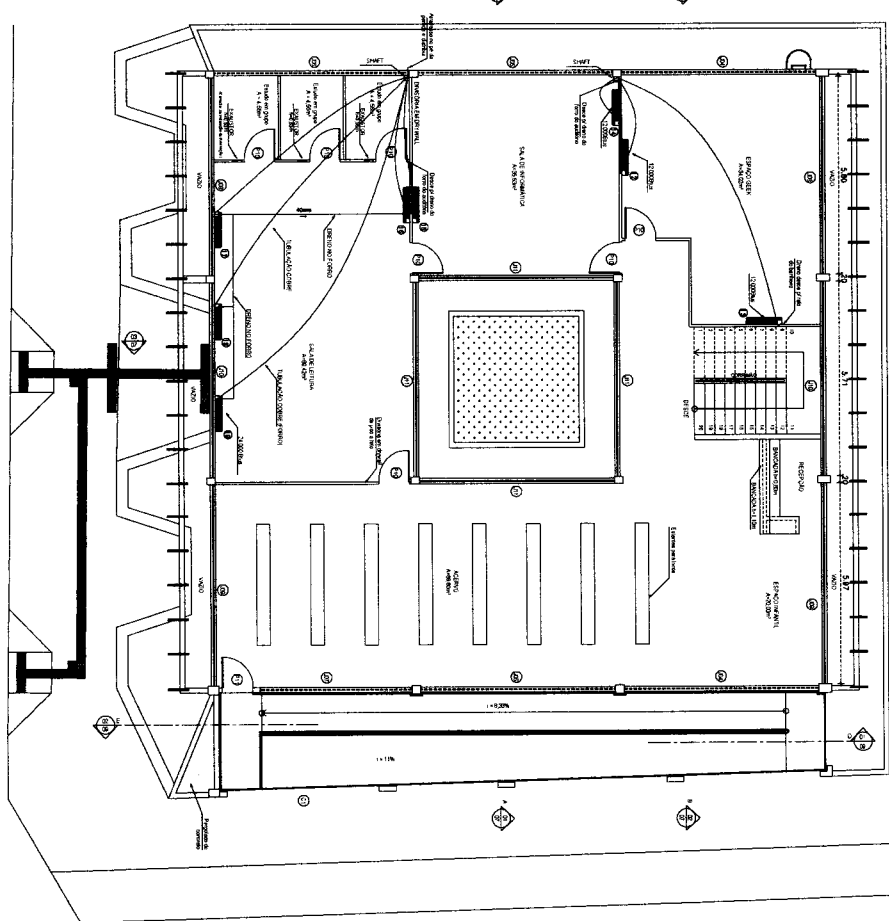
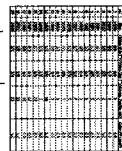
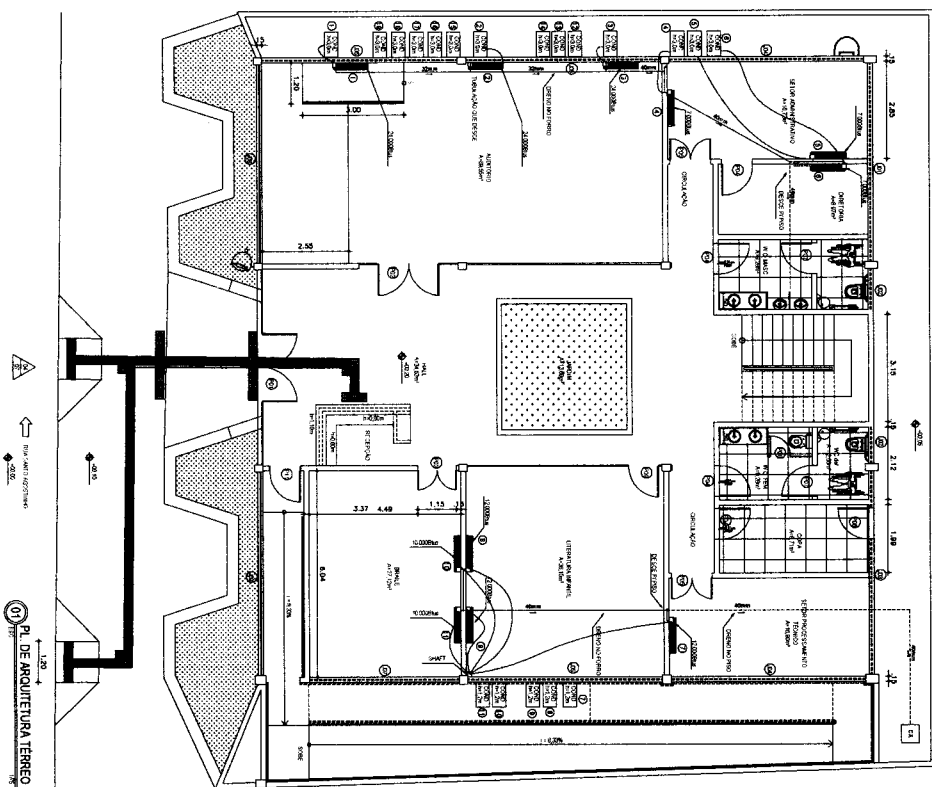

José Valdo Borges Filho
 Engenheiro Civil
 RNP 061001207-0

PL. DE ARQUITETURA SUPERIOR

PROJETO
REFORMA DA BIBLIOTECA PÚBLICA MUNICIPAL
 INFRAESTRUTURA ARCONDICIONADO

 MUNICÍPIO DE UNIÃO
 SECRETARIA MUNICIPAL DE EDUCAÇÃO
 Rua Manoel de Barros, 130
 Centro, União - PE
 CEP: 54.000-000
 Fone: (51) 3333-1234
 E-mail: secretaria@uniao.pe.gov.br

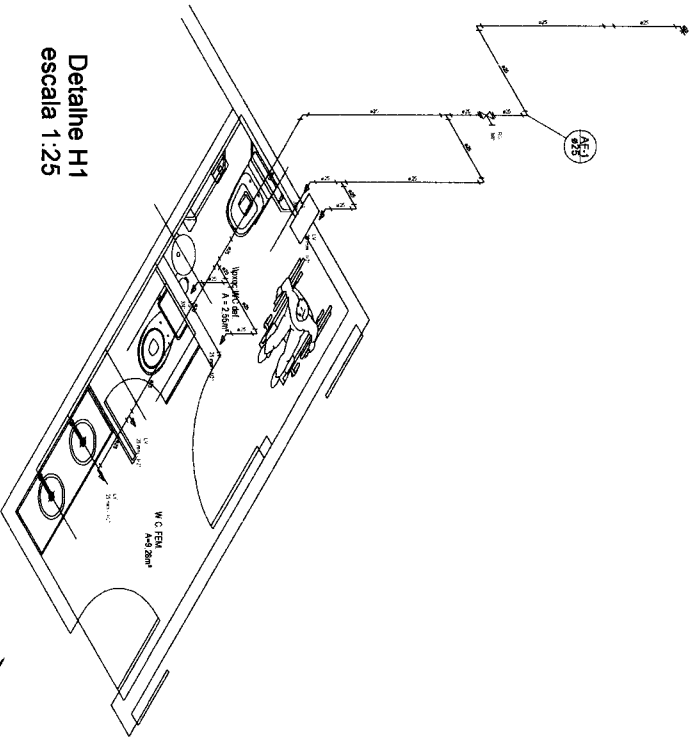
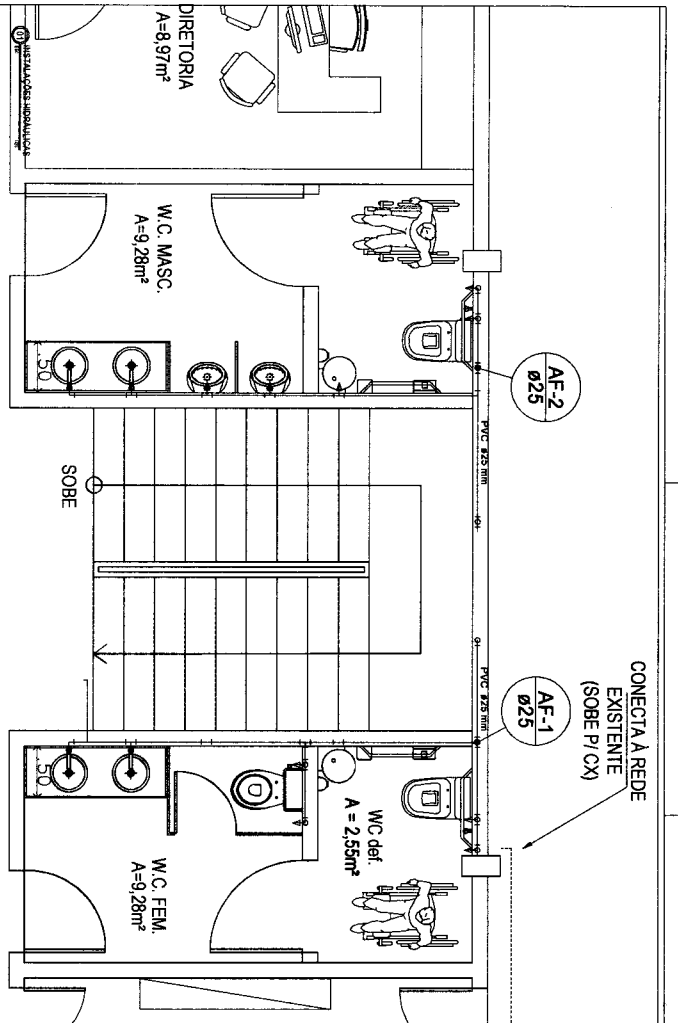

Detalhe H1
escala 1:25

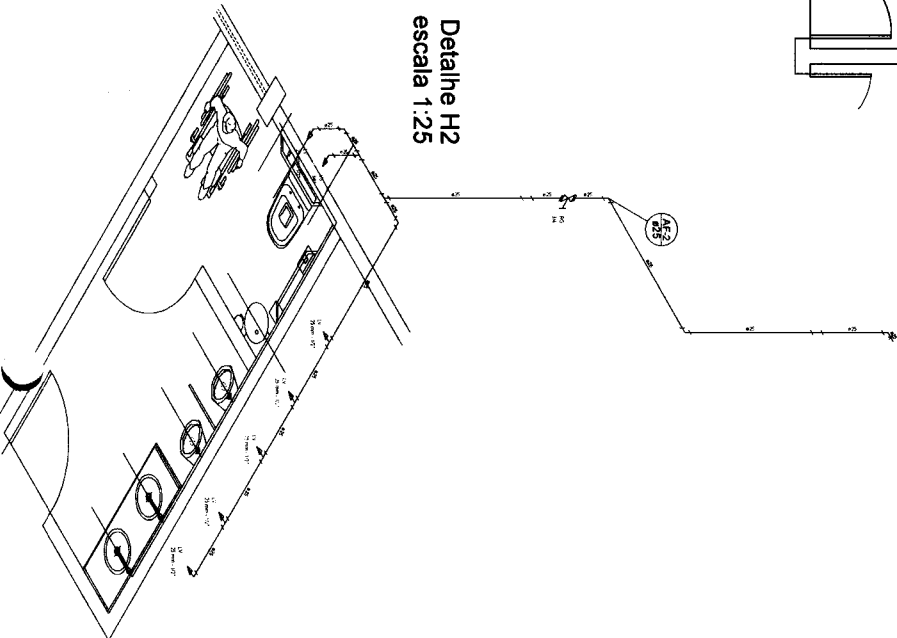

Detalhe H2
escala 1:25

Lista de Materiais

Aparafuso		
Torneira de lavatório	25 mm - 1/2"	10 pz
Vaso sanitário c/ ca. acoplada		3 pz
Madeira		
Registro de gaveta bruto ABNT	3/4"	2 pz
PVC Assessoria		
Bolota de ligação p/ vaso sanitário	1, 1/2"	3 pz
Engate flexível sobre cromado com capota	1/2 - 3/8em	3 pz
Engate flexível plástico	1/2 - 3/8em	10 pz
PVC mazo soldável		
Jeuneiro redondo soldável c/ peça		3 pz
PVC rígido soldável		
Adapt. sold. c/ fuste lino p/ ca. d'água	25 mm - 3/4"	2 pz
Adapt. sold. c/ fuste lino p/ ca. d'água	25 mm - 3/4"	4 pz
Adapt. sold. c/ tubo c/ chaves-rosca p/ registro	25 mm - 3/4"	3 pz
Curva 90° soldável	25 mm	9 pz
Jeuneiro 90° soldável	25 mm	5 pz
Jeuneiro soldável	25 mm	23 90 m
Tubos	25 mm	
Tubo 90° soldável	25 mm	6 pz
PVC soldável azul c/ bucha bruta	25 mm	5 pz
Jeuneiro de redondo 90° soldável com bucha de lã	25 mm - 1/2"	5 pz
Jeuneiro de redondo c/ bucha lã	25 mm - 1/2"	5 pz

Legenda

☒ Registro bruto gaveta ABNT c/PVC soldável - RG

Legenda das indicações

- LV Lavatório com joelho de 90° - 25 mm - 1/2"
- RG Registro bruto gaveta ABNT c/PVC soldável - 3/4"
- VS Vaso sanitário com caixa acoplada - 3/4"

José Valdo Borges Filho
Engenheiro Civil
RNP 061001207-0

REFORMA DA BIBLIOTECA PÚBLICA MUNICIPAL

PROJETO EXECUTIVO

PROFESSOR RESPONSÁVEL: JAC. CENTRO, ANDRÉO OLIVEI. CE



PRANCHA - MATO GROSSO DO SUL

PRANCHA - MATO GROSSO DO SUL

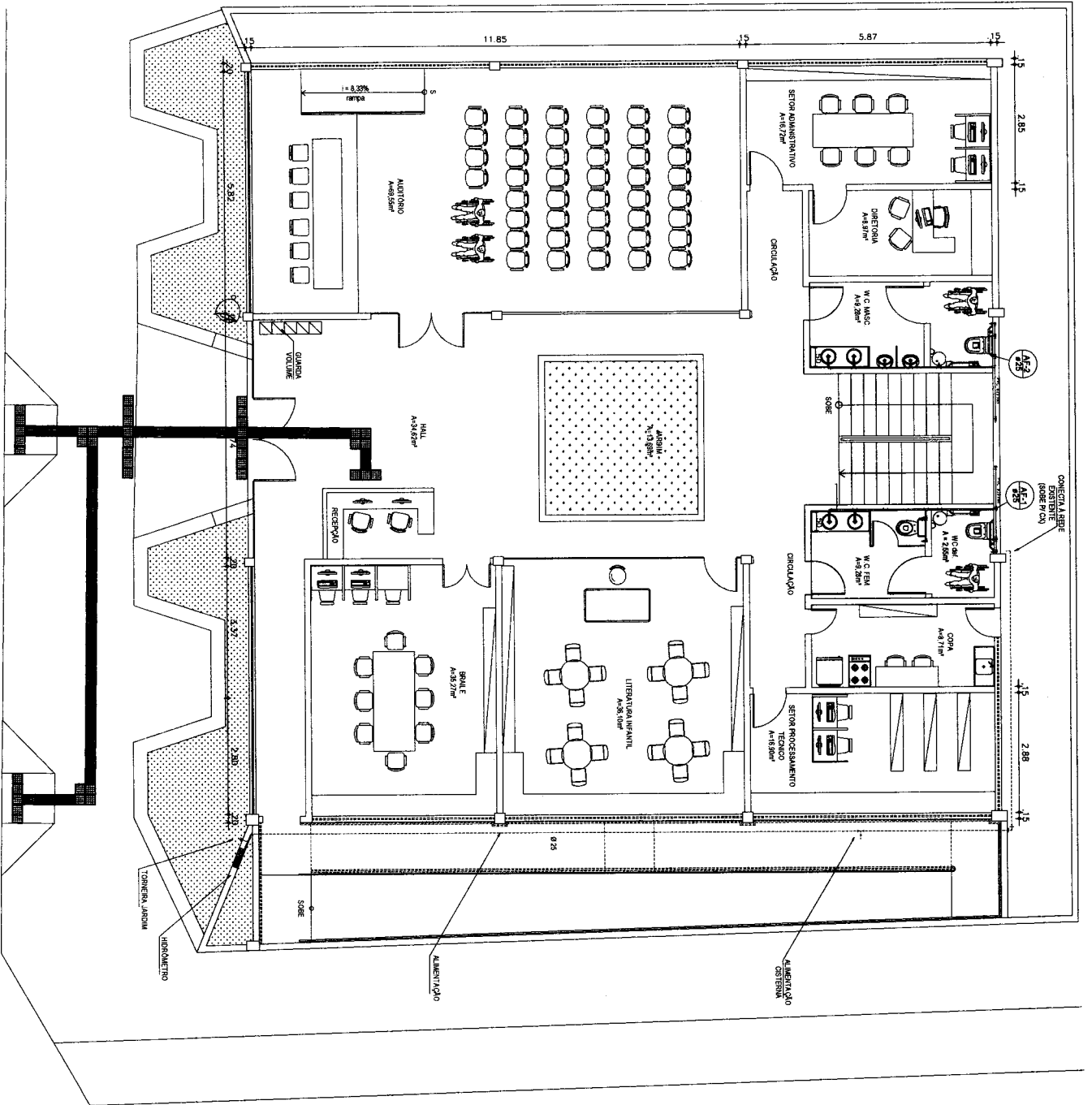

01 PL. DE LAYOUT TERRE

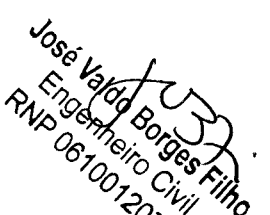
 José Valdo Borges Filho
 Engenheiro Civil
 RNP 061001207-0

PROJETO ORÇAMENTAL
 REFORMA DA BIBLIOTECA PÚBLICA MUNICIPAL
 Rua Santo Antônio, 30 - Centro, Município de Igarapé do Meio - Maranhão - Brasil
 01/2012

RESPONSÁVEL TÉCNICO
 JOSÉ VALDO BORGES FILHO
 RNP 061001207-0

DATA: 19/08/2012
 LOCAL: Igarapé do Meio - Maranhão - Brasil

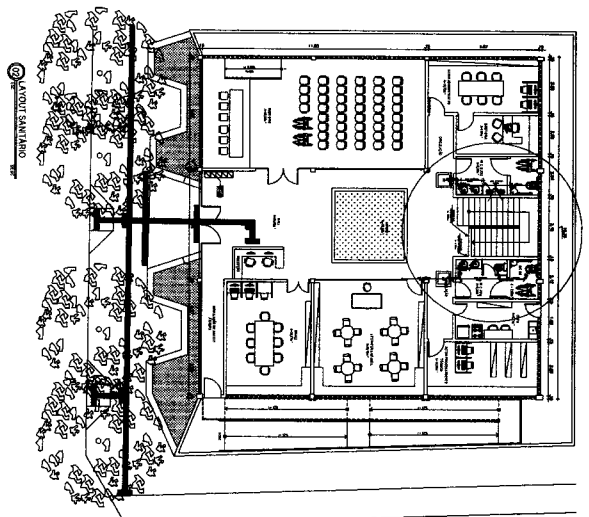
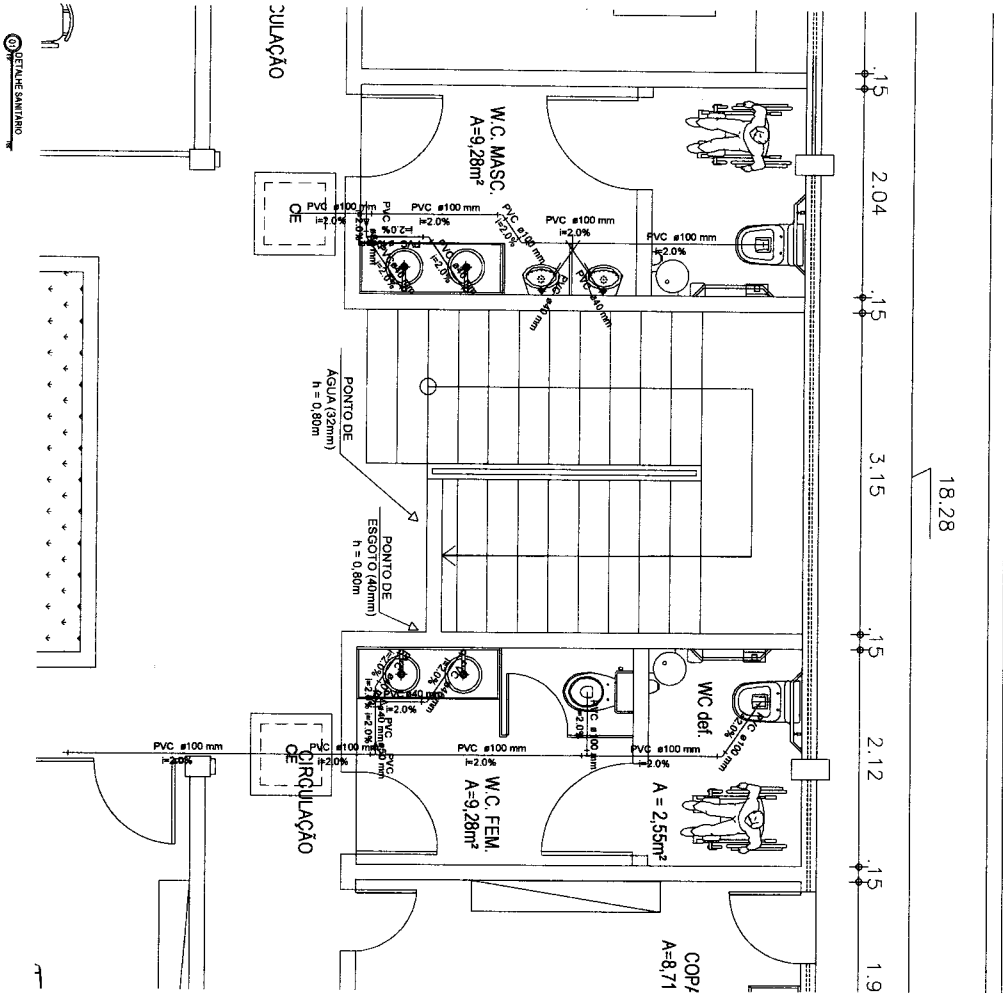

LEGENDA	
□	Chão Fibrado
□	Chão Fibrado Super Dry
□	Alfama de Lavandaria
□	Alfama de Cozinha

LEGENDA DE MATERIAIS		
1.01	Chão Fibrado	1,35
1.02	Chão Fibrado Super Dry	1,35
1.03	Alfama de Lavandaria	1,35
1.04	Alfama de Cozinha	1,35

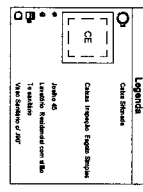

José Valdo Borges Filho
 Engenheiro Civil
 RNP 061001207-0

PROJETO: REFORMA DA BIBLIOTECA PÚBLICA MUNICIPAL

PROJETO SANTÁRIO
 INTERVENÇÃO: CENTRO AMBULATORIAL - CE



PROJETO SANTÁRIO
 ESCALA: 1/25
 PRANCHA: 01/01

A1

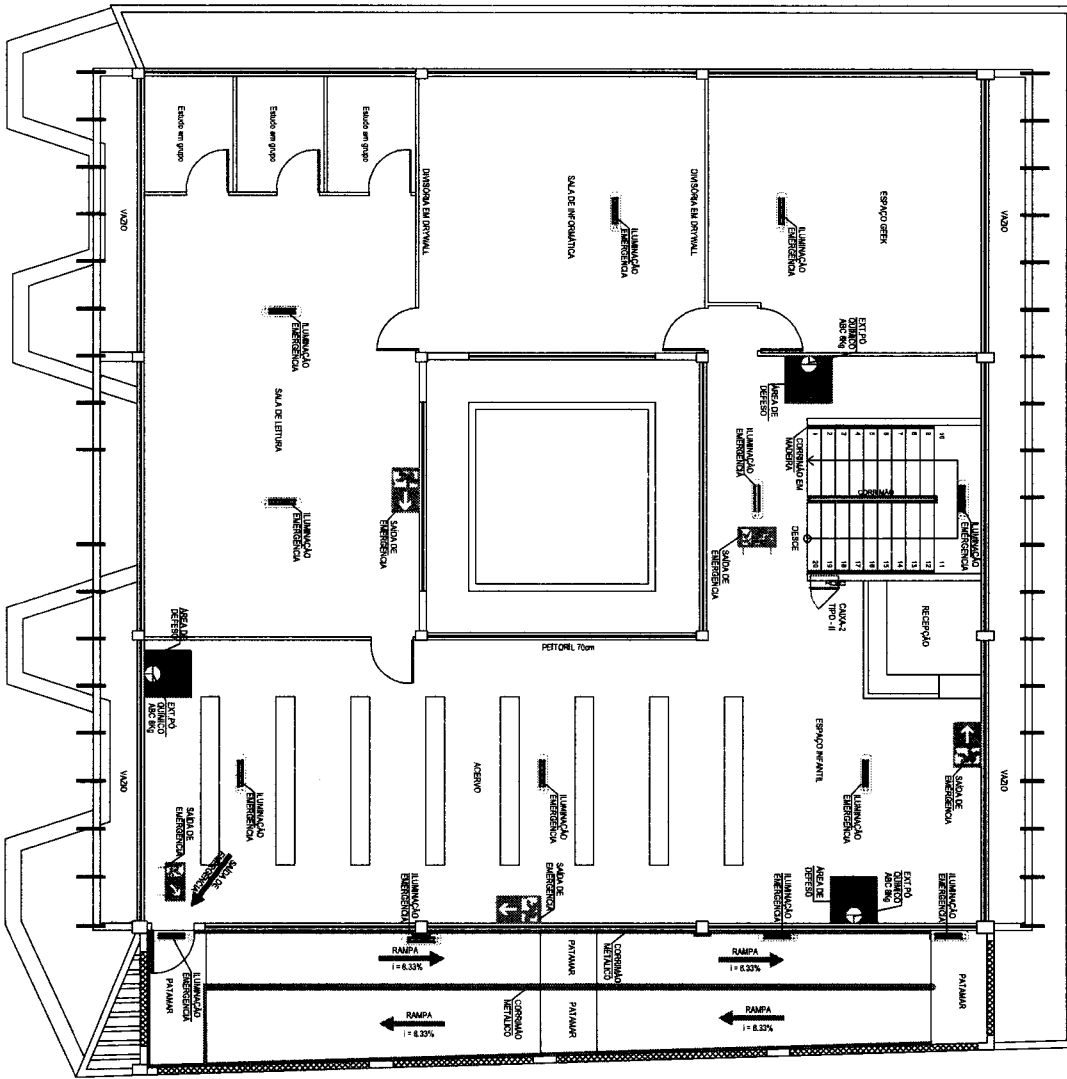

PL. DE ARQUITETURA SUPERIOR

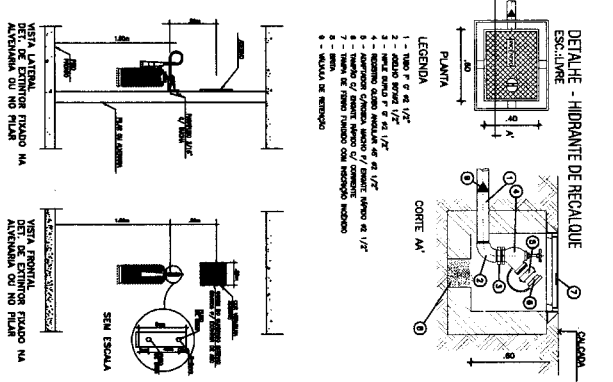
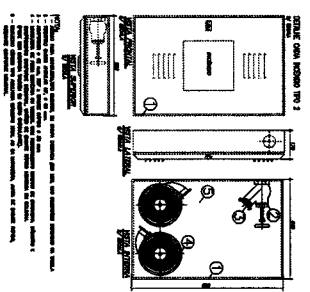
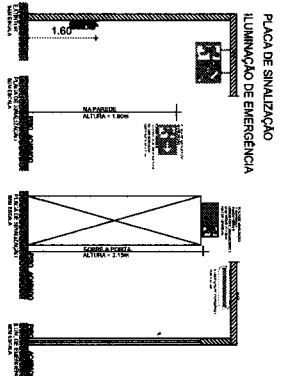

LEGGENDA	SÍMBOLO	DESCRIÇÃO
(Symbol)	(Symbol)	PLACA DE SINALIZAÇÃO DE EMERGENCIA
(Symbol)	(Symbol)	ILUMINAÇÃO DE EMERGENCIA
(Symbol)	(Symbol)	PLANTA
(Symbol)	(Symbol)	CORTE A1

NOTAS:

- 1 - A localização dos extintores deve ser o mesmo de que a instalação de modo a facilitar o seu acesso para a mesma eventualidade.
- 2 - Os extintores devem ser instalados de acordo com o tipo e o tamanho de cada um de acordo com o tipo de risco de incêndio.

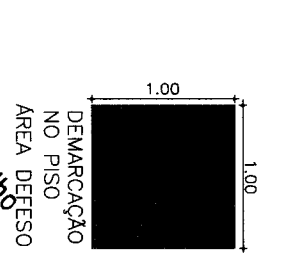

Jose Vales Borges Filho
Engenheiro Civil
RNP 061001207

Projeto de Segurança Contra Incêndio e Pânico

PRECH Engenharia Civil e Arquitetura
Rua Santa Cruz, 499 - Jd. Santa Cruz - São Paulo - SP
CNPJ nº 10.915.989/0001-11
Fone: (11) 2173-1118
E-mail: contato@prech.com.br
www.prech.com.br

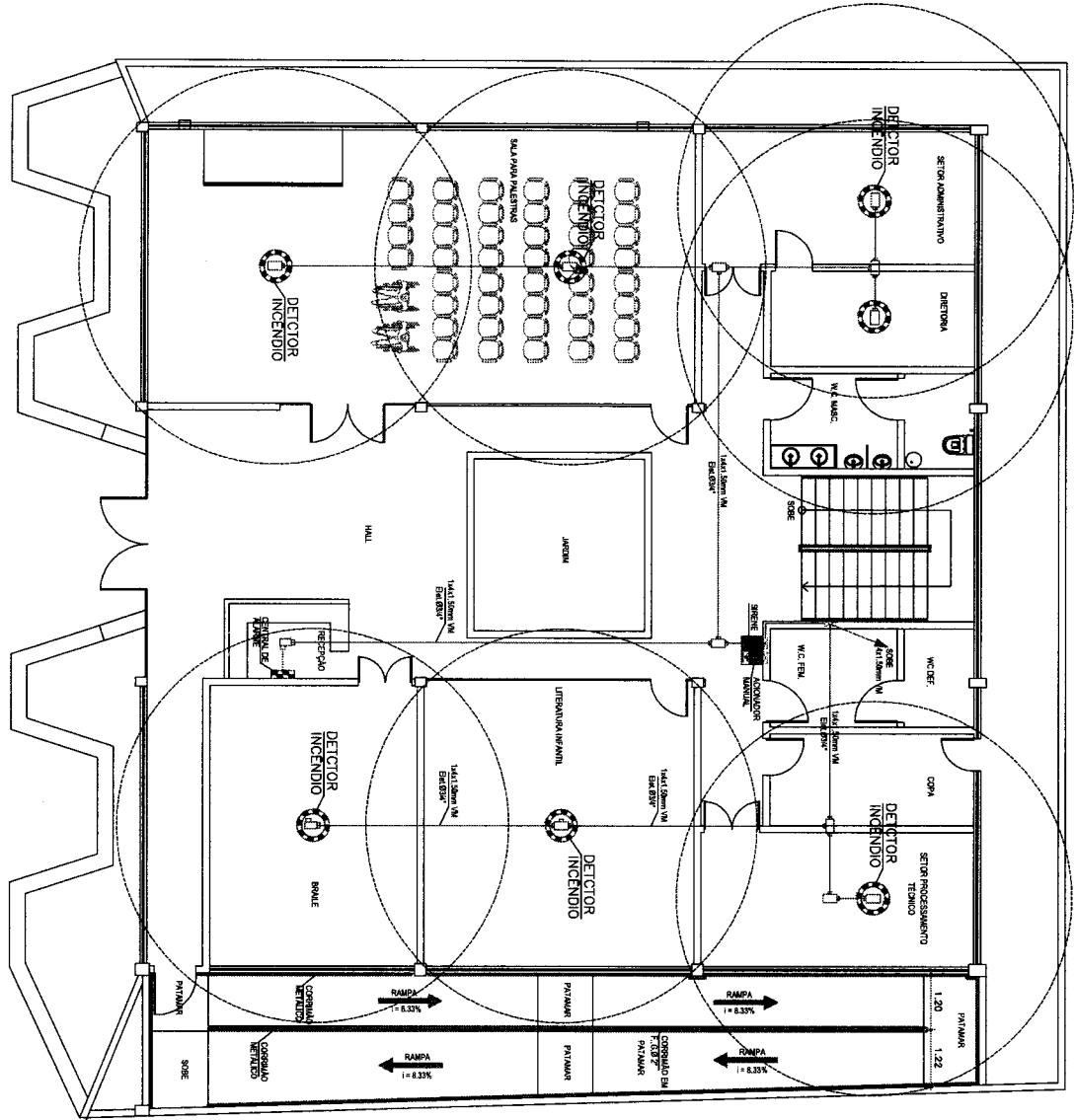

PL. DE ARQUITETURA TERREO

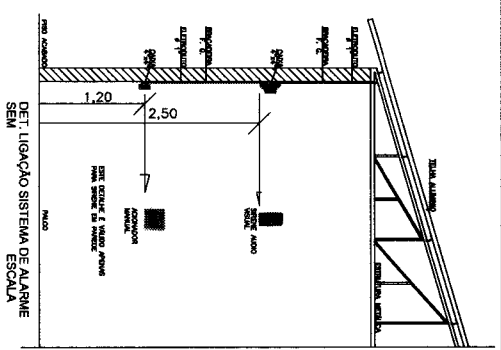

LEGENDA	
SIMBOLO	DESCRIÇÃO
	CENTRAL DE ALARME
	ANISADOR AUDIO VISUAL
	ADONADOR MANUAL
	CABO BUNDADO P/ DETECÇÃO DE INCENDIO SOB C/QUANTO CONDUTORES SÓLIDOS DE 1,5MM TORÇÓES PARALELAMENTE, COM FITA DE POLIESTER ALUMINIZADA E FIO DRENTO
	TUBO DE F. G. 9 1\"/>

UB
José Valdir Borges Filho
Engenheiro Civil
RNP 061001207-0



FECH
FUNDACÃO DE ENGENHARIA CIVIL
Rua...
Fone: (011) 261-1111

BIBLIOTECA PÚBLICA
Prefeitura Municipal de Jaucaim do Nogueira
Projeto de Segurança Contra Incêndio e Pânico

03/05

ART Nº 20190461296
158
159

A1

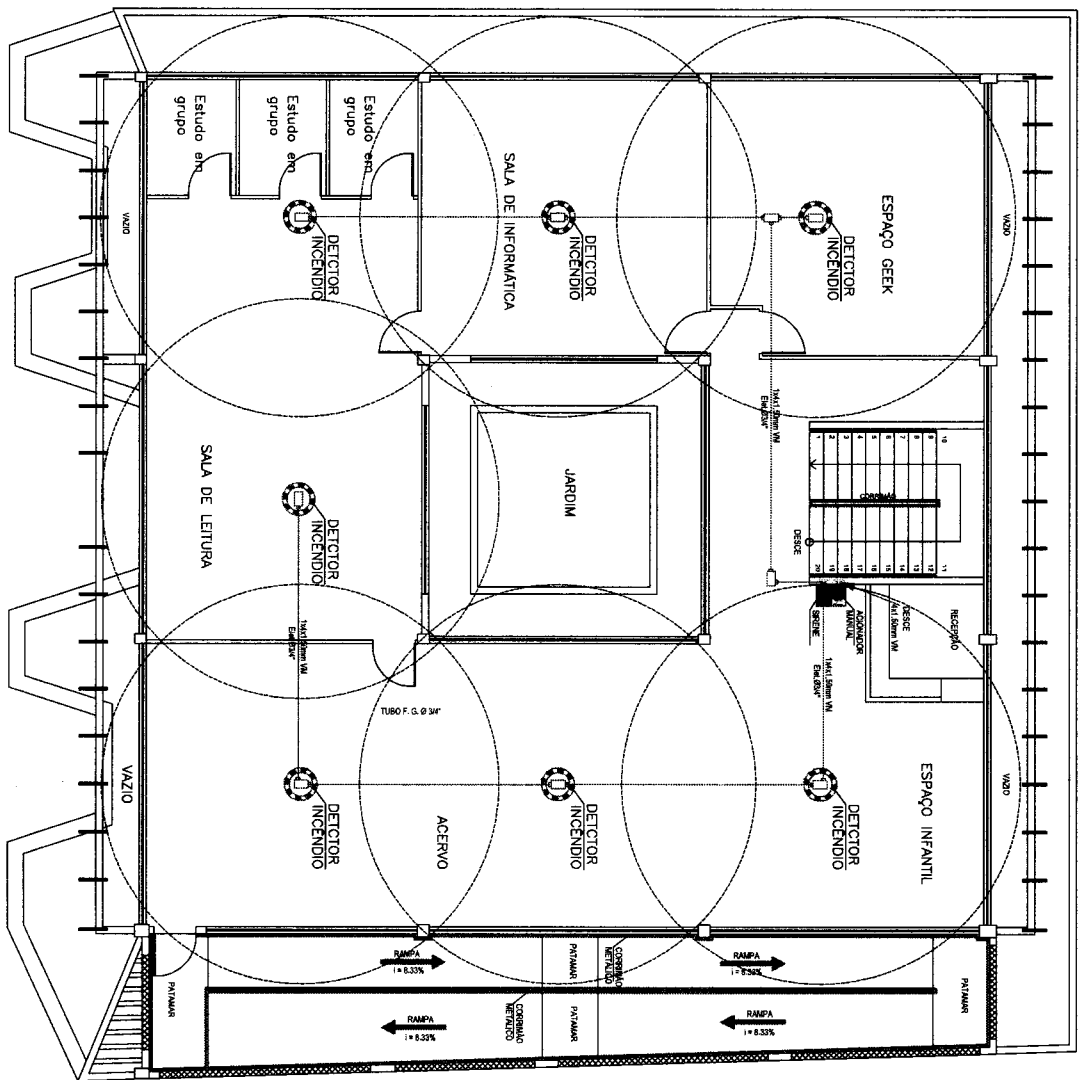

PL. DE ARQUITETURA SUPERIOR
 7/8

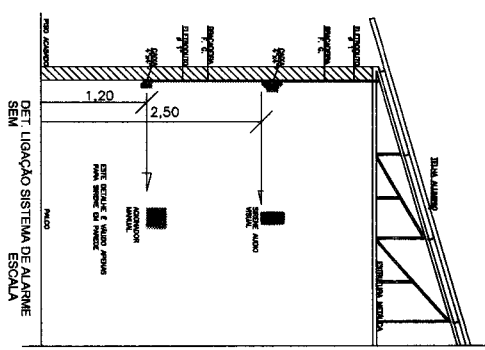

LEGENDA

SÍMBOLO	DESCRIÇÃO
	CENTRAL DE ALARME
	ALARMADOR MANUAL
	ALARMADOR MANUAL
	CABO BUNDADO P/DETECÇÃO DE INCÊNDIO 600V C/QUATRO CONDUTORES SÓLIDOS DE 1,5MM² TORÇÕES PARALELAMENTE COM FITA DE POLIESTER ALUMINIZADA E FIO DRENADO
	TUBO DE F. G. Ø 1" FIXADO NA ESTRUTURA METÁLICA
	TUBULAÇÃO QUE DESCE E SOBEE RESPECTIVAMENTE

José Valdo Borges Filho
 Engenheiro Civil
 RNP 081001207-0



FECH
 Engenharia Civil e Arquitetura

BIBLIOTECA PÚBLICA
 Prefeitura Municipal de Juazeiro do Norte
 Projeto de Segurança Contra Incêndio e Pânico

ART Nº 20190461288
 Data: 04/05

A1

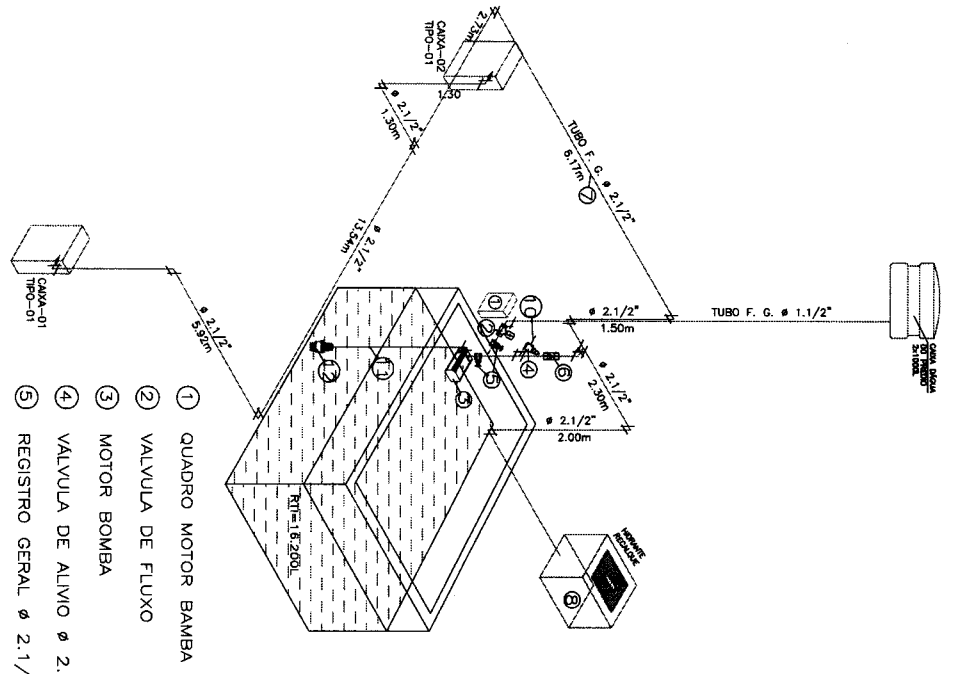

- ① QUADRO MOTOR BOMBA
- ② VALVULA DE FLUXO
- ③ MOTOR BOMBA
- ④ VALVULA DE ALIVIO ϕ 2.1/2"
- ⑤ REGISTRO GERAL ϕ 2.1/2"
- ⑥ VALVULA DE RETENÇÃO VERTICAL ϕ 2.1/2"
- ⑦ REDE PREVENTIVA F. G. ϕ 2.1/2"
- ⑧ HIDRANTE DE PASSEIO PADRÃO CANGCE
- ⑨ TUBO DO RESERV. DE ESCOVA ϕ 1.1/2"
- ⑩ TUBO ALIVIO DO SISTEMA ϕ 2.1/2"
- ⑪ TUBO DE SUÇÃO ϕ 2.1/2"
- ⑫ VALVULA DE PÉ

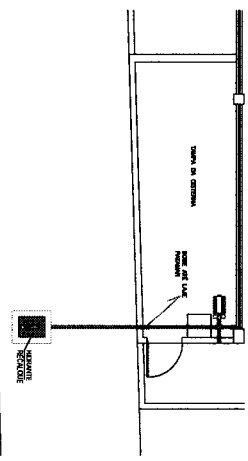
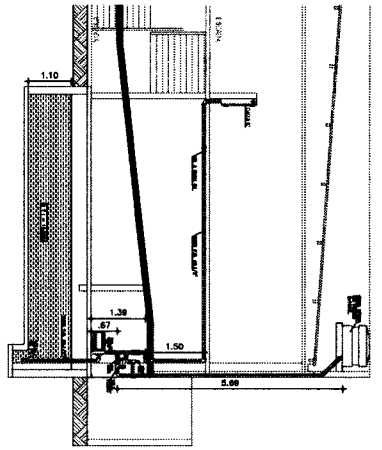

⑩ PLANTA BAIXA SISTEMA



DIAGRAMA ALIMENTAÇÃO BOMBA INCÊNDIO/ CENTRAL SEM ESCOVA

ESQ. ELÉTRICO DA BOMBA



AB
 José Vado Borges Filho
 Engenheiro Civil
 RNP 081001207-0

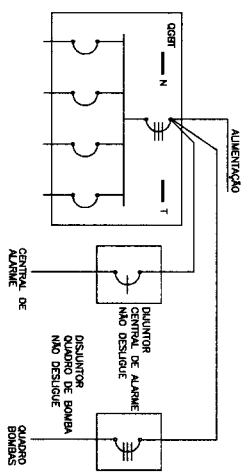
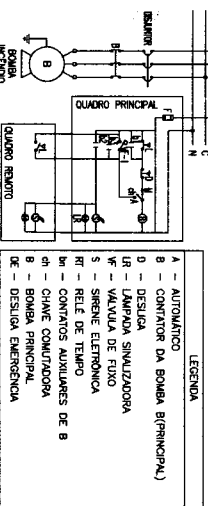

FECH
 Fundação de Amparo à Pesquisa do Estado de Pernambuco
 Rua: ...
 ...

BIBLIOTECA PÚBLICA
 Prefeitura Municipal de Jaqueira do Norte
 Projeto de Segurança Contra Incêndio e Pânico
 ...

ART Nº 2019046798
 05/05



ESTADO DO CEARÁ
PREFEITURA MUNICIPAL DE JUAZEIRO DO NORTE
CNPJ: 07.974.082/0001-14

COMISSÃO DE LICITAÇÃO

Folha Nº 319^A

ANEXO II
MINUTA DO CONTRATO

Contratação de serviços de engenharia para execução das obras de reforma (serviços remanescentes) da biblioteca pública Dr. Possidônio da Silva Bem, por intermédio da Secretaria Municipal de Educação de Juazeiro do Norte/CE, conforme projetos e orçamentos apresentados junto ao Edital Convocatório, que entre si fazem de um lado, o Município de Juazeiro do Norte/CE, e de outro

O **MUNICÍPIO DE JUAZEIRO DO NORTE**, Estado do Ceará, pessoa jurídica de direito público interno, inscrito no CNPJ/MF sob o nº 07.974.082/0001-14, através do(a) Secretaria Municipal de Educação, neste ato representada por seu(sua) Ordenador(a) de Despesas, o(a) Sr(a). Pergentina Parente Jardim Catunda, residente e domiciliado(a) nesta Cidade, apenas denominado **CONTRATANTE**, e de outro lado estabelecida na, inscrita no CNPJ/MF sob o n.º, neste ato representada por, portador(a) do CPF nº, apenas denominada de **CONTRATADA**, resolvem firmar o presente Contrato, tendo em vista o resultado da Licitação na modalidade Tomada de Preços nº 2022.02.24.1, tudo de acordo com as normas gerais da Lei nº 8.666/93, e suas alterações posteriores, na forma das seguintes cláusulas e condições.

CLÁUSULA 1ª - DA CONVENÇÃO

1.1 - Ficam convencionadas as designações de **CONTRATANTE** para o(a) Secretaria Municipal de Educação, e de **CONTRATADA** para, e de **FISCALIZADOR** para representante da Prefeitura Municipal de Juazeiro do Norte, designado para acompanhar a execução da Obra e o cumprimento das Cláusulas Contratuais.

CLÁUSULA 2ª - DO OBJETO E DO REGIME DE EXECUÇÃO

2.1 - O presente Instrumento tem por objeto a contratação de serviços de engenharia para execução das obras de reforma (serviços remanescentes) da biblioteca pública Dr. Possidônio da Silva Bem, por intermédio da Secretaria Municipal de Educação de Juazeiro do Norte/CE, bem como pela proposta comercial apresentada pela empresa contratada.

2.2 - O regime de execução será o indireto, na modalidade de empreitada por preço unitário.

CLÁUSULA 3ª - DO VALOR CONTRATUAL

3.1 - A **CONTRATANTE** se obriga a pagar a **CONTRATADA** para realizar os serviços objeto do presente Contrato, o preço global de R\$ (.....), a ser pago segundo o cronograma de pagamento e conforme os serviços executados e medições apresentadas e visadas pelo órgão fiscalizador.

CLÁUSULA 4ª - DAS CONDIÇÕES DE PAGAMENTO

4.1 - A fatura relativa aos serviços executados no período de cada mês civil, cujo valor será apurado através de medição, deverá ser apresentada à Secretaria Municipal de Educação de Juazeiro do Norte, até o 5º (quinto) dia útil do mês subsequente a realização dos serviços, para fins de conferência e atestação.



ESTADO DO CEARÁ
PREFEITURA MUNICIPAL DE JUAZEIRO DO NORTE

CNPJ: 07.974.082/0001-14 COMISSÃO DE LICITAÇÃO

Folha Nº 320M

4.2 - A CONTRATADA se obriga a apresentar junto à fatura dos serviços prestados, cópia da quitação das seguintes obrigações patronais referente ao mês anterior ao do pagamento:

- recolhimento das contribuições devidas ao INSS (parte do empregador e parte do empregado), relativas aos empregados envolvidos na execução do objeto deste instrumento;
- recolhimento do FGTS, relativo aos empregados referidos na alínea superior;
- comprovante de recolhimento do PIS e ISS, quando for o caso, dentro de 20 (vinte) dias a partir do recolhimento destes encargos.

4.3 - Os pagamentos serão efetuados, mediante a apresentação da fatura, nota fiscal de serviços e recibo, até 30 (trinta) dias após a sua certificação pela Secretaria Municipal de Educação.

4.4 - Nenhum pagamento isentará a CONTRATADA das suas responsabilidades contratuais, nem implicará na aprovação definitiva dos serviços executados, total ou parcialmente.

4.5 - Ocorrendo erro na fatura ou outra circunstância que desaconselhe o pagamento, a CONTRATADA será cientificada, a fim de que tome providências.

4.6 - Poderá a CONTRATANTE sustar o pagamento da CONTRATADA nos seguintes casos:

- quando a CONTRATADA deixar de recolher multas a que estiver sujeita, dentro do prazo fixado;
- quando a CONTRATADA assumir obrigações em geral para com terceiros, que possam de qualquer forma prejudicar a CONTRATANTE;
- inadimplência da CONTRATADA na execução dos serviços.

CLÁUSULA 5ª - DAS DESPESAS CONTRATUAIS

5.1 - Serão da exclusiva responsabilidade da CONTRATADA, todas as despesas e providências necessárias à regularização do presente Contrato, inclusive sua publicação, registro e aprovação dos projetos nos órgãos competentes.

CLÁUSULA 6ª - DOS RECURSOS ORÇAMENTÁRIOS

6.1 - As despesas decorrentes deste Contrato correrão à conta de recursos oriundos do(e), previstos na seguinte dotação orçamentária:

Órgão	Unid. Orç.	Projeto/Atividade	Elemento de Despesa
XX	XX	XX.XXX.XXXX.X.XXX	XXXXXXXX

CLÁUSULA 7ª - DOS PRAZOS

7.1 - O presente Contrato terá vigência até 31 de dezembro de 2022, sendo que os serviços deverão ser executados e concluídos dentro do prazo de 03 (três) meses, a contar da data de recebimento da 1ª ordem de serviços, podendo ser prorrogado nos termos da Lei nº 8.666/93, e suas alterações.

7.2 - Os pedidos de prorrogação deverão se fazer acompanhar de um relatório circunstanciado e do novo cronograma físico-financeiro adaptado às novas condições propostas. Esses pedidos serão analisados e julgados pela fiscalização da Secretaria Municipal de Educação.

7.3 - Os pedidos de prorrogação de prazos serão dirigidos à Secretaria Municipal de Educação, até 30 (trinta) dias antes da data do término do prazo contratual.

7.4 - Os atrasos ocasionados por motivo de força maior ou caso fortuito, desde que notificados no prazo de 48 (quarenta e oito) horas e aceitos pela Secretaria Municipal de Educação, não serão considerados como inadimplemento contratual.

CLÁUSULA 8ª - DAS OBRIGAÇÕES DA CONTRATADA



ESTADO DO CEARÁ
PREFEITURA MUNICIPAL DE JUAZEIRO DO NORTE

CNPJ: 07.974.082/0001-14

COMISSÃO DE LICITAÇÃO

Edição Nº 321M

8.1 - A CONTRATADA estará obrigada a satisfazer aos requisitos e atender a todas as exigências e condições a seguir estabelecidas:

- a) Recrutar elementos habilitados e com experiência comprovada, fornecendo à CONTRATANTE relação nominal dos profissionais, contendo identidade e atribuição/especificação técnica.
- b) Executar os serviços através de pessoas idôneas, assumindo total responsabilidade por quaisquer danos ou falta que venham a cometer no desempenho de suas funções, podendo a CONTRATANTE solicitar a substituição daqueles, cuja conduta seja julgada inconveniente.
- c) Substituir os profissionais nos casos de impedimentos fortuitos, de maneira que não se prejudiquem o bom andamento e a boa prestação dos serviços.
- d) Facilitar a ação da FISCALIZAÇÃO na inspeção da obra, prestando, prontamente, os esclarecimentos que forem solicitados pela CONTRATANTE.
- e) Responder perante a CONTRATANTE, mesmo no caso de ausência ou omissão da FISCALIZAÇÃO, indenizando-a devidamente por quaisquer atos ou fatos lesivos aos seus interesses, que possam interferir na execução do contrato, quer sejam eles praticados por empregados, prepostos ou mandatários seus. A responsabilidade se estenderá a danos causados a terceiros, devendo a CONTRATADA adotar medidas preventivas contra esses danos, com fiel observância das normas emanadas das autoridades competentes e das disposições legais vigentes.
- f) Responder, perante as leis vigentes, pelo sigilo dos documentos manuseados, sendo que a CONTRATADA não deverá, mesmo após o término do CONTRATO, sem consentimento prévio por escrito da CONTRATANTE, fazer uso de quaisquer documentos ou informações relativas ao serviço, a não ser para fins de execução do CONTRATO.
- g) Pagar seus empregados no prazo previsto em lei, sendo também de sua responsabilidade o pagamento de todos os tributos que, direta ou indiretamente, incidam sobre a prestação dos serviços contratados inclusive as contribuições previdenciárias fiscais e parafiscais, FGTS, PIS, emolumentos, seguros de acidentes de trabalho, etc., ficando excluída qualquer solidariedade da CONTRATANTE, por eventuais autuações administrativas e/ou judiciais uma vez que a inadimplência da CONTRATADA com referência às suas obrigações não se transfere a CONTRATANTE.
- h) Disponibilizar, a qualquer tempo, toda documentação referente ao pagamento dos tributos, seguros, encargos sociais, trabalhistas e previdenciários relacionados com o objeto do CONTRATO.
- i) Responder, pecuniariamente, por todos os danos e/ou prejuízos que forem causados à União, Estado, Município ou terceiros, decorrentes da prestação dos serviços.
- j) Respeitar as normas de segurança e medicina do trabalho, previstas na Consolidação das Leis do Trabalho e legislação pertinente.
- k) Responsabilizar-se pela adoção das medidas necessárias à proteção ambiental e às precauções para evitar a ocorrência de danos ao meio ambiente e a terceiros, observando o disposto na legislação federal, estadual e municipal em vigor, inclusive a Lei nº 9.605, publicada no D.O.U de 13/02/98.
- l) Responsabilizar-se perante os órgãos e representantes do Poder Público e terceiros por eventuais danos ao meio ambiente causados por ação ou omissão sua, de seus empregados, prepostos ou contratados.
- m) Manter durante toda a execução dos serviços, em compatibilidade com as obrigações por ele assumidas, todas as condições de habilitação e qualificação exigidas na licitação.
- n) Prestar os serviços de acordo com os Projetos elaborados pela Secretaria Municipal de Educação.



ESTADO DO CEARÁ
PREFEITURA MUNICIPAL DE JUAZEIRO DO NORTE

CNPJ: 07.974.082/0001-14 COMISSÃO DE LICITAÇÃO

Folha Nº 322 M

- o) Responsabilizar-se pela conformidade, adequação, desempenho e qualidade dos serviços e bens, bem como de cada material, matéria-prima ou componente individualmente considerado, mesmo que não sejam de sua fabricação, garantindo seu perfeito desempenho.
- p) Registrar o Contrato decorrente desta licitação no CREA-CE (Conselho Regional de Engenharia e Arquitetura do Ceará), na forma da Lei, e apresentar o comprovante de ART (Anotação de Responsabilidade Técnica) correspondente antes da apresentação da primeira fatura, perante a CONTRATANTE, sob pena de retardar o processo de pagamento.
- q) Aceitar nas mesmas condições contratuais, acréscimos ou supressões que se fizerem necessários na forma estabelecida no Art. 65, § 1º da Lei nº 8.666/93, alterada e consolidada.

CLÁUSULA 9ª - DAS OBRIGAÇÕES DA CONTRATANTE

9.1 - A Contratante obriga-se a:

- a) Exigir o fiel cumprimento do Edital e Contrato, bem como zelo na prestação dos serviços e o cumprimento dos prazos.
- b) Fazer o acompanhamento da execução dos serviços objeto do presente contrato, através da Secretaria Municipal competente.
- c) Efetuar o pagamento conforme previsto neste Instrumento.

9.2 - A Contratante reserva-se o direito de, a qualquer tempo, introduzir modificações ou alterações no projeto, plantas e especificações.

9.3 - Caso as alterações ou modificações impliquem aumento ou diminuição dos serviços que tenham preços unitários cotados na proposta, valor respectivo, para efeito de pagamento ou abatimento, será apurado com base nas cotações apresentadas no orçamento.

9.4 - Caso as alterações e ou modificações não tenham no orçamento da licitante os itens correspondentes com os seus respectivos preços unitários, serão utilizados os preços unitários constantes da tabela de preços utilizada pela Prefeitura Municipal de Juazeiro do Norte.

9.5 - À Prefeitura Municipal de Juazeiro do Norte caberá o direito de promover acréscimos ou supressões nas obras ou serviços, que se fizerem necessários, até o limite correspondente a 25% (vinte e cinco por cento) do valor inicial do contrato, mantendo-se as demais condições do contrato nos termos do art. 65, parágrafo 1º, da Lei nº 8.666/93.

CLÁUSULA 10ª - DAS PENALIDADES E SANÇÕES

10.1 - A empresa Contratada pela CONTRATANTE para execução dos serviços objeto deste, no caso de inadimplemento, ficará sujeita às seguintes sanções:

- a) Advertência;
- b) Multas pecuniárias, conforme segue;
- b.1) O prazo de entrega deverá ser rigorosamente observado, ficando desde já estabelecido a multa de 0,3% (três décimos por cento) por dia de atraso, até o limite de 10% (dez por cento) sobre o valor total da operação, caso o atraso seja inferior 30 (trinta) dias.
- b.2) Multa de 20% (vinte por cento) sobre o valor da etapa do cronograma físico-financeiro não realizado, no caso de atraso superior a 30 (trinta) dias.
- c) Suspensão temporária do direito de participar em licitações e impedimento de contratar com a Prefeitura Municipal de Juazeiro do Norte, por prazo não superior a 02 (dois) anos;
- d) Declaração de inidoneidade para licitar ou contratar com Administração Municipal, enquanto perdurarem os motivos determinantes da punição, ou até que seja promovida reabilitação, perante a própria autoridade que aplicou a penalidade.

10.2 - A Contratante, sem prejuízo das sanções aplicáveis, poderá reter crédito, promover cobrança judicial ou extrajudicial, a fim de receber multas aplicadas e resguardar-se dos danos e perdas que tiver sofrido por culpa da empresa CONTRATADA.



ESTADO DO CEARÁ
PREFEITURA MUNICIPAL DE JUAZEIRO DO NORTE

CNPJ: 07.974.082/0001-14 COMISSÃO DE LICITAÇÃO

Folha Nº 3230

10.3 - O atraso injustificado na execução total ou parcial da obra, autoriza a CONTRATANTE, a seu critério, declarar rescindido o Contrato e punir a empresa contratada com a suspensão do seu direito de licitar e contratar.

10.4 - Requerimento de concordata preventiva, dissolução judicial ou amigável, decretação de falência da empresa contratada, instauração de insolvência civil, darão a Contratante ensejo à rescisão contratual e à emissão na posse da obra, dos materiais, equipamentos e ferramentas existentes no canteiro de obra.

10.5 - As multas previstas no subitem b) alíneas b.1 e b.2, serão devolvidas à empresa contratada, sem juros e correção monetária, desde que a conclusão da obra se verifique dentro do prazo contratual.

10.6 - Ao licitante vencedor que se recusar a assinar o Contrato serão aplicadas, as penalidades previstas em lei.

CLÁUSULA 11ª - DA RESCISÃO

11.1- A CONTRATANTE poderá rescindir o Contrato, independente de Interpelação judicial ou extrajudicial e de qualquer indenização, nos seguintes casos:

- a) O não cumprimento ou o cumprimento irregular de cláusulas contratuais, especificações ou prazos, por parte da CONTRATADA;
- b) A decretação de falência ou a instauração de insolvência civil da CONTRATADA;
- c) O conhecimento de infrações à Legislação Trabalhista por parte da CONTRATADA;
- d) Razões de interesse público ou na ocorrência das hipóteses do art. 78 do Estatuto das Licitações;
- e) A ocorrência de caso fortuito ou de força maior, regularmente comprovada, impeditiva da execução do Contrato.

CLÁUSULA 12ª - DA FISCALIZAÇÃO

12.1 - A CONTRATANTE fiscalizará a execução da Obra/Serviços, a fim de verificar se no seu desenvolvimento estão sendo observadas os Projetos, Especificações e demais requisitos revistos neste Contrato.

12.2 - A FISCALIZAÇÃO se efetivará no local da Obra/Serviços, por profissional previamente designado pela CONTRATANTE, que comunicará suas atribuições.

CLÁUSULA 13ª - DO RECEBIMENTO DOS SERVIÇOS

13.1 - O recebimento da obra será feito por equipe ou comissão técnica, constituída pela Secretaria Municipal competente, para este fim.

13.2 - O objeto deste contrato será recebido:

- a) Provisoriamente, pelo responsável por seu acompanhamento e fiscalização, mediante termo circunstanciado, assinado pelas partes, em até 30 (trinta) dias da comunicação escrita da CONTRATADA;
- b) Definitivamente, pela equipe ou comissão técnica, mediante "Termo de Entrega e Recebimento dos Serviços", circunstanciado, assinado pelas partes, após o decurso do prazo de observação, ou vistoria que comprove a adequação do objeto aos termos contratuais, observando o disposto no art. 69 da Lei nº 8666/93.

CLÁUSULA 14ª - DAS ALTERAÇÕES DO CONTRATO

14.1 - O Contrato poderá ser alterado nos seguintes casos:

- a) unilateralmente, pela CONTRATANTE;



ESTADO DO CEARÁ
PREFEITURA MUNICIPAL DE JUAZEIRO DO NORTE

CNPJ: 07.974.082/0001-14 COMISSÃO DE LICITAÇÃO

Folha Nº 324

a.1) quando houver modificações do Projeto ou das Especificações para melhor adequação técnica aos seus objetivos;

a.2) quando necessária a modificação do valor contratual em decorrência de acréscimo ou diminuição quantitativa de seu objeto, dentro do limite legal.

14.2 - A CONTRATADA em caso de rescisão administrativa unilateral, reconhece os direitos da CONTRATANTE, em aplicar as sanções previstas neste Contrato.

CLÁUSULA 15ª - DO DOMICILIO E DO FORO

15.1 - As partes elegem o Foro da Comarca de Juazeiro do Norte/CE, como o único competente para dirimir quaisquer dúvidas oriundas deste contrato, com expressa renúncia de qualquer outro, por mais privilegiado que seja.

CLÁUSULA 16ª - DAS DISPOSIÇÕES FINAIS

16.1 - A CONTRATADA se obriga a efetuar, caso solicitado pela CONTRATANTE testes previstos nas normas ABNT para definir as características técnicas de qualquer equipamento, material ou serviço a ser executado.

16.2 - No interesse da Administração Municipal e sem que caiba à CONTRATADA qualquer tipo de reclamação ou indenização, fica assegurado à autoridade competente o direito de ativar as condições, anular ou revogar a qualquer tempo, no todo ou em parte, o presente Contrato, disto dando ciência aos interessados.

E, por assim haverem acordados, declaram ambas as partes aceitar todas as disposições estabelecidas nas cláusulas anteriores e, bem assim, observar fielmente as disposições legais em vigor.

Juazeiro do Norte/CE,

CONTRATANTE

CONTRATADA

TESTEMUNHAS:

1) CPF n.º

2) CPF n.º



REPÚBLICA FEDERATIVA DO BRASIL
ESTADO DO CEARÁ
MUNICÍPIO DE JUAZEIRO DO NORTE
PODER EXECUTIVO MUNICIPAL

PORTARIA Nº 0005, DE 03 DE JANEIRO DE 2022

COMISSÃO DE LICITAÇÃO

Folha Nº 325 *A*

Dispõe sobre a nomeação do Presidente da Comissão Permanente de Licitação da Secretaria de Administração do Município de Juazeiro do Norte.

O PREFEITO DO MUNICÍPIO DE JUAZEIRO DO NORTE, no uso de suas atribuições conferidas pelo Art. 72, incisos VII e IX, da Lei Orgânica Municipal, de 05 de abril de 1990;

CONSIDERANDO as disposições da Lei Complementar nº 112, de 05 de julho de 2017, que dispõe sobre a estrutura funcional da Administração Municipal de Juazeiro do Norte, com alterações da Lei Complementar nº 116, de 22 de dezembro de 2017, da Lei Complementar nº 119, de 26 de outubro de 2018, e da Lei Complementar nº 128, de 03 de fevereiro de 2020;

RESOLVE:

Art. 1º - NOMEAR RAIMUNDO EMANOEL BASTOS DE CALDAS NEVES, portador do RG 20162165808 SSPDS/CE, inscrito no CPF nº 010.413.693-60, para o cargo de provimento em comissão de Presidente da Comissão Permanente de Licitação (CPL), integrante da estrutura organizacional da Secretaria de Administração (SEAD), de Nível Ocupacional DAS-2.

Art. 2º. – Esta Portaria entra em vigor na data de 1º de janeiro de 2022.

Palácio Municipal José Geraldo da Cruz, em Juazeiro do Norte, Estado do Ceará, aos 03 de janeiro de 2022.

GLÊDSON LIMA BEZERRA
PREFEITO MUNICIPAL



ESTADO DO CEARÁ
PREFEITURA MUNICIPAL DE JUAZEIRO DO NORTE
CNPJ: 07.974.082/0001-14

PROCURADORIA GERAL DO MUNICÍPIO

COMISSÃO DE LICITAÇÃO
Folha Nº 326

PARECER JURÍDICO - TOMADA DE PREÇOS N.º 2022.02.24.1

Em cumprimento à Comunicação Interna, oriunda da Comissão de Licitação deste Município, que encaminha a esta Assessoria as Minutas do Processo Licitatório na modalidade **Tomada de Preços n.º 2022.02.24.1**, objetivando a contratação de serviços de engenharia para execução das obras de reforma (serviços remanescentes) da biblioteca pública Dr. Possidônio da Silva Bem, por intermédio da Secretaria Municipal de Educação de Juazeiro do Norte/CE, conforme especificações apresentadas, com fim de emitirmos o competente Parecer, temos a afirmar o que se segue:

Conforme preceitua o parágrafo único do Art. 38, da Lei n.º 8.666/93, de 21 de junho de 1993, e suas demais alterações, as minutas dos Editais de Licitação, bem como as dos Contratos, Acordos, Convênios ou Ajustes, devem ser previamente examinados e aprovados por Assessoria Jurídica da Administração.

Como se sabe, de acordo com o Art. 3º da Lei Federal n.º 8.666/93, os processos de licitação destinam-se a garantir o princípio constitucional da isonomia e a selecionar a proposta mais vantajosa à administração pública.

Sabe-se também, que o procedimento licitatório deve ter curso e julgamento com estrita observância aos princípios básicos da **Igualdade**, da **Publicidade**, da **Proibidade Administrativa**, da **Vinculação ao Instrumento Convocatório**, do **Julgamento Objetivo**, da **Legalidade**, da **Impessoalidade**, e da **Moralidade**, previsto na própria Lei de Licitações e no caput do Art. 37 da Constituição Federal.

Verifica-se outrossim, no caso em tela, a observância do disposto na Lei de Licitações, com a informação da Secretaria Municipal de Finanças, atestando a existência de recursos financeiros para o pagamento das obrigações decorrentes do presente procedimento.

Dito isto, examinando o presente caso, verifica-se que o certame licitatório "sub oculi" processar-se-á sob a modalidade **Tomada de Preços** (Art.22, inc. II da Lei n.º 8.666/93), do tipo Menor Preço, devendo por isso respeitar o disposto no Art. 23, inc. I, alínea "b" do Estatuto das Licitações.

Da análise dos autos ora apreciados, constata-se que a minuta do Edital efetivamente preenche os requisitos traçados pelo Art. 40 da Lei Federal n.º 8.666/93, e suas alterações posteriores.

De igual forma, verifica-se que a minuta do contrato a ser firmado com o licitante vencedor encontra-se em consonância com o Art. 55 da Lei de Licitações e Contratos Administrativos.

Ademais, incumbe registrar que este parecerista não tem a competência e o conhecimento para análise das condições técnicas do edital, porquanto a análise que ora se promove é tão somente sob os critérios legais e formais do edital do certame e da minuta contratual. Nesse sentido é o entendimento do Tribunal de Contas da União (TCU), notadamente nos Acórdãos n.º 1492/2021-Plenário, n.º 181/2015-Plenário e o n.º 186/2010-Plenário do qual se

✓

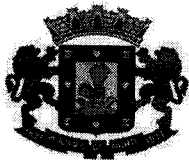

ESTADO DO CEARÁ
PREFEITURA MUNICIPAL DE JUAZEIRO DO NORTE
CNPJ: 07.974.082/0001-14

COMISSÃO DE LICITAÇÃO

Edital nº 32740

extrai a função do parecer jurídico: “O parecer da assessoria jurídica constitui um controle sob o prisma da legalidade, isto é, a opinião emitida atesta que o procedimento respeitou todas as exigências legais. O parecerista jurídico não tem competência para imiscuir-se nas questões eminentemente técnicas do edital”.

Igualmente se dá no que tange ao quesito de discricionariedade da contratação, notadamente a qualificação e quantitativos que a unidade gestora pretende contratar. Reitere-se, a análise é jurídica, não de conveniência e oportunidade, muito menos da compatibilidade entre o objeto da contratação e o atendimento ao interesse público específico.

Portanto, estando tudo de conformidade com a legislação acima mencionada, somos favoráveis ao referido procedimento licitatório, fazendo-se menção ao rigoroso cumprimento do que estabelece o Edital suso mencionado, devendo, para tanto, proceder a respectiva **PUBLICAÇÃO**, para que surta seus jurídicos e legais efeitos.

É o Parecer.

S. M. J.

Juazeiro do Norte/CE, 24 de Fevereiro de 2022.

.....
Walberton Carneiro Gomes
Procurador Geral do Município
OAB/CE nº 26.526



AVISO DE LICITAÇÃO

Modalidade - Tomada de Preços

Tipo - Menor Preço

Edital Nº 2022.02.24.1

Objeto da Licitação: Contratação de serviços de engenharia para execução das obras de reforma (serviços remanescentes) da biblioteca pública Dr. Possidônio da Silva Bem, por intermédio da Secretaria Municipal de Educação de Juazeiro do Norte/CE, conforme especificações constantes no Edital Convocatório.

A Ordenadora de Despesas da Secretaria Municipal de Educação de Juazeiro do Norte/CE, no uso de suas atribuições legais, torna público para conhecimento dos interessados que será realizado na sede do Setor de Licitação, certame licitatório na modalidade Tomada de Preços tombada sob o nº 2022.02.24.1, cujo objeto é a contratação de serviços de engenharia para execução das obras de reforma (serviços remanescentes) da biblioteca pública Dr. Possidônio da Silva Bem, por intermédio da Secretaria Municipal de Educação de Juazeiro do Norte/CE, conforme especificações apresentadas junto ao Edital Convocatório e seus anexos, com recebimento dos envelopes de Habilitação e Propostas de Preços marcado para o dia **18 de março de 2022**, às **09:00 horas**. Maiores informações na sede da Comissão, sito à Av. Leão Sampaio, nº 1748 - 1º andar – Lagoa Seca - CEP: 63.040-000, Juazeiro do Norte/CE, no horário de 08:00 às 14:00 horas ou pelo telefone (88) 3199-0363.

Juazeiro do Norte/CE, 24 de Fevereiro de 2022.

Pergentina Parente Jardim Catunda
Ordenadora de Despesas
Secretaria Municipal de Educação



COMISSÃO DE LICITAÇÃO
ESTADO DO CEARÁ Folha Nº 329M
PREFEITURA MUNICIPAL DE JUAZEIRO DO NORTE
CNPJ: 07.974.082/0001-14

COMPROVANTES DE PUBLICAÇÃO

AVISO DE LICITAÇÃO

CLASSIFICADOS

COMISSÃO DE LICITAÇÃO
Folha Nº 330

**ESTADO DO CEARÁ
PREFEITURA MUNICIPAL DE JUAZEIRO DO NORTE
AVISO DE LICITAÇÃO - TOMADA DE PREÇOS Nº 2022.02.24.1**

A Ordenadora de Despesas da Secretaria Municipal de Educação de Juazeiro do Norte/CE, no uso de suas atribuições legais, torna público para conhecimento dos interessados que será realizado na sede do Setor de Licitação, certame licitatório na modalidade Tomada de Preços tombada sob o nº 2022.02.24.1, cujo objeto é a contratação de serviços de engenharia para execução das obras de reforma (serviços remanescentes) da biblioteca pública Dr. Possidônio da Silva Bem, por intermédio da Secretaria Municipal de Educação de Juazeiro do Norte/CE, conforme especificações apresentadas junto ao Edital Convocatório e seus anexos, com recebimento dos envelopes de Habilitação e Propostas de Preços marcado para o dia 18 de março de 2022, às 09:00 horas. Maiores informações na sede da Comissão, sito à Av. Leão Sampaio, nº 1748 - 1º andar - Lagoa Seca - CEP: 63.040-000, Juazeiro do Norte/CE, no horário de 08:00 às 14:00 horas ou pelo telefone (88) 3199-0363. Juazeiro do Norte/CE, 24 de fevereiro de 2022. Pergentina Parente Jardim Catunda - Ordenadora de Despesas da Secretaria Municipal de Educação.

AVISO DE JULGAMENTO COMPLEMENTAR - PREGÃO ELETRÔNICO Nº 2022.01.21.2

O Pregoeiro Oficial do Município de Juazeiro do Norte, Estado do Ceará, no uso de suas atribuições legais, torna público, para conhecimento dos interessados, que concluiu o julgamento final do Pregão Nº 2022.01.21.2, sendo o seguinte: LICITANTE VENCEDOR - O J COMERCIO E SERVIÇO LTDA inscrito no CNPJ nº 44.634.078/0001-33 classificado(a) no lote 1 totalizando o valor de R\$ 214.650,00 (duzentos e quatorze mil seiscentos e cinquenta reais). A empresa vencedora foi declarada habilitada por cumprimento integral às exigências do Edital Convocatório. Maiores informações no endereço eletrônico bicompras.com, por intermédio da Bolsa de Licitações do Brasil (BLI). Informações poderão ser obtidas ainda pelo telefone (88)3199-0363. Juazeiro do Norte/CE, 18 de Fevereiro de 2022. Marcos Wesley Leite Tavares - Pregoeiro Oficial do Município.

LEILÃO DE VEÍCULOS ONLINE

AGORA VOCÊ PODE COMPRAR SEU VEÍCULO DA MELHOR FORMA PARA O SEU NEGÓCIO: COM O CONFORTO DO LEILÃO ONLINE. ACESSO CADASTRE-SE E DE SEU LANCE GOA SORTE

SEXTA-FEIRA, 25/02/2022 às 14h00
182 VEÍCULOS: FROTA, COLÍSAO, ENCHENTE E FINANCIAMENTO

Fernando Mortenegro Castelo
JUPEC 001.1984
Georgia de Souza Castelo
JUPEC 242016

Local do Leilão: Rua Ademair Paula, 1000 - Esplanada do Castelo - Fortaleza - CE

Nº dos Chassis: 14263793, 25B17223, 4P048650, 5T009272, 7T074571, 90018080, 91063412, 98426338, 98805744, 9C161223, 9G510344, 9J142167, A2155252, A4329265, AA012232, B7356121, BJ341678, BJ382255, BJ785559, BL611974, BP902420, C8274542, C8736294, C9012426, CB113614, CB118685, CB196510, CC150003, CC226624, CG020511, CG228997, CJ016507, CJ901985, CL606724, CU324273, D3094937, D8349194, DB350582, DB398043, DB927898, DCD73957, DD037135, DJ305059, DR083814, DR424715, E4062957, E6063067, E7763891, EB225349, EC453685, EG286237, EL864566, ET247745, F4A11140, FG163523, FI793239, FP480507, FR508664, FT502037, G3541887, G8320267, GK082725, GL873589, GP089977, GP606988, GT056895, GZ101589, GZ203750, H0016779, H0333792, hb101672, HB184513, HB185130, HB573257, HKH28696, HL470220, HL486186, HR200759, J0090460, J0134590, J2163087, J2186351, JB272333, JG001957, JG189145, JG358052, JJ910639, JJ911064, JTS15488, JYH13311, JZ227373, K0386478, K4013894, K5022065, KG407466, KJ716860, KP043678, KR035594, KR247974, KR301706, KR433985, KR508054, KR864070, KT059268, KU022885, KU038026, L0016812, L2249159, L2252922, L8077331, L8382413, L8450562, L8498167, L9153283, LB127943, LB152493, LB231319, LC405600, LG122375, LJ233560, LJ237137, LJ941179, LKD29152, LP042047, LR001785, LR002938, LR011046, LR041947, LR046022, LR047417, LR081661, LR213301, LY683887, LY684423, LY688716, LY692955, LYJ89477, LYK06358, LYK09275, LYK59770, M0891537, M0902146, M0904324, M0906983, M0907600, M0661419, M8068333, M8075755, M8111583, M9173260, MG135979, MG136103, MG136921, MG139179, MG142666, MG146396, MG149779, MG507873, MP019909, MR051122, MT027015, MT062233, MT084284, MY702397, MY718236, MY718650, MYK75426, MYK80855, MYK80904, MYV35881, MYV77365, MZ118149, N4025573, NP185551, NR128537, W0790098

CONDIÇÕES: OS BENS SERÃO VENDIDOS NO ESTADO EM QUE SE ENCONTRAM E SEM GARANTIA DO J4145883. ÉITOS DE IPVA, MULTAS DE TRÂNSITO OU DE AVERBAÇÃO QUE POR VENTURA RECAIAM SOBRE O BEM, FICARÃO A CARGO DO ARREMATANTE, CORRENDO TAMBÉM POR SUA CONTA E RISCO A RETIRADA DOS BENS NO ATO DA ARREMATACÃO DO ARREMATANTE, CORRENDO TAMBÉM POR SUA CONTA E RISCO A RETIRADA DOS BENS NO ATO DA ARREMATACÃO DO ARREMATANTE, DE FORMA DEFINITIVA E IRRECORRIVELAS NORMAS E DEMAIS CONDIÇÕES DE AQUISIÇÃO ESTABELECIDAS NO CATALOGO DISTRIBUIDO NO LEILÃO, GEORGIA DE SOUZA CASTELO - LEILOEIRA OFICIAL - JUPEC 242016. IMAGENS MERAMENTE ILUSTRATIVAS. RUA ADEMAR PAULA - 1000 - ESPLANADA DO CASTELÃO - FORTALEZA - CE (CATÁLOGO, LOCAL DE VISITAÇÃO, DESCRIÇÃO COMPLETA NO SITE). www.copart.com.br

PNEUBRAS COMERCIO DE PNEUS LTDA
TORNA PÚBLICO QUE REQUEREU A SECRETARIA DE MEIO AMBIENTE E CONTROLE URBANO - SMU A LICENÇA AMBIENTAL PARA COMERCIO A VAREJO DE PEÇAS E ACESSÓRIOS NOVOS PARA VEÍCULOS, LOCALIZADA NA RUA DO QUARTO ANEL VIÁRIO 91400 - GALPÃO 91 - JACANAU, MARACANAÚ - CEARÁ. A PRESENTE PUBLICAÇÃO É PARTE INTEGRADA DO PROCEDIMENTO DE LICENCIAMENTO AMBIENTAL A SMU E SEUS EFEITOS SÓ SERÃO VALIDADOS COM A DEVIDA EMISSÃO DA LICENÇA.

PREFEITURA MUNICIPAL DE JUAZEIRO DO NORTE

**Aviso de Julgamento
Pregão Eletrônico nº 2022.02.07.1.**

O Pregoeiro Oficial do Município de Juazeiro do Norte, Estado do Ceará, no uso de suas atribuições legais, torna público, para conhecimento dos interessados, que concluiu o julgamento final do Pregão Eletrônico 2022.02.07.1, sendo o seguinte: LICITANTE VENCEDOR - THIAGO FERREIRA LIMA inscrito no CNPJ 23.737.589/0001-00 classificado(a) no lote 1 totalizando o valor de R\$ 125.000,00 (cento e vinte e cinco mil reais). A empresa vencedora foi declarada habilitada por cumprimento integral às exigências do Edital Convocatório. Maiores informações no endereço eletrônico: bicompras.com, por intermédio da Bolsa de Licitações do Brasil (BLI). Informações poderão ser obtidas ainda pelo telefone (88)3199-0363. Juazeiro do Norte, 24 de Fevereiro de 2022. Marcos Wesley Leite Tavares - Pregoeiro Oficial do Município

ALFPACK INDUSTRIA E COMERCIO DE EMBALAGENS LTDA

Torna que requereu a Secretaria de Meio Ambiente e Controle Urbano - SMU a licença ambiental para (fabricação de embalagens em material plástico), localizada na Rua (Travessa Francisco Marcos Portela, 1161 Galpão C), Bairro (Alto Alegre II, Município de Maracanaú, Estado do Ceará) A PRESENTE PUBLICAÇÃO É PARTE INTEGRANTE DO PROCEDIMENTO DE LICENCIAMENTO AMBIENTAL JUNTO À SMU, E SEUS EFEITOS SÓ SERÃO VALIDADOS COM A DEVIDA EMISSÃO DA LICENÇA.

ESTADO DO CEARÁ - CÂMARA MUNICIPAL DE PIQUET CARNEIRO - CEARÁ - AVISO DE RESULTADO DA FASE DE JULGAMENTO DA PROPOSTA DE PREÇOS E HABILITAÇÃO - Referente a licitação sob a modalidade de Pregão Presencial nº 2022.02.08.01-CM. A Pregoeira Oficial torna público para o conhecimento dos interessados o resultado do julgamento da(s) Proposta(s) de Preços e documenta(s) de habilitação do certame em referência, e informa que a Licitante habilitada e vencedora do certame foi a empresa: **JOÃO PAULO FARIAS LOPES-EPP**, inscrita no CNPJ sob o n.º 17.365.030/0001-02, com o valor global para o Lote Único correspondente a quantia de **R\$ 64.000,00 (Sessenta e Quatro Mil Reais)**. A ATA de julgamento da sessão está à disposição dos interessados na sala da comissão de licitação no horário de 08:00 horas às 12:00 horas, no endereço Rua Cicero Alencar, 108 - Centro - CEP 63605-000. Informações poderão ser obtidas ainda pelo telefone (88) 3516-1699. Piquet Carneiro/Ceará. Em 24 de Fevereiro de 2022. Francisca Vera Lúcia Barbosa Lima - Pregoeira Oficial.



OITV 129
Em todo o Brasil

NET 22 | 522
Em Fortaleza | HD em Fortaleza

CANAL 183
Em todas as capitais do Nordeste e Belém

VIVO HD 322.1
Em Fortaleza

SKY HD 323.1
Em Fortaleza

Multiplay 22
Em Fortaleza

ASSISTA TAMBÉM A TV DIÁRIO NOS CANAIS POR ASSINATURA.

TVDIÁRIO
A CARA DO NORDESTE

TRAVESTIS E TRANSEXUAIS - LGBT DE JUAZEIRO DO NORTE.

O Colegiado do Conselho Municipal dos Direitos de Lésbicas, Gays, Bissexuais, Travestis e Transexuais - LGBT de Juazeiro do Norte, por meio da reunião ordinária do dia 09 de Dezembro de 2021, no uso de sua competência que lhe confere a Lei Municipal nº 4.586 de março de 2016, conforme o Art. 5º, XI.

RESOLVE:

Art. 1.º - Criar a **FORMAÇÃO DO GRUPO DE TRABALHO** do Conselho Municipal dos Direitos de Lésbicas, Gays, Bissexuais, Travestis e Transexuais - LGBT de Juazeiro do Norte, como segue:

REPRESENTAÇÃO GOVERNAMENTAL

BRENDA ALVES FEITOSA (Representando a Secretaria de Municipal de Desenvolvimento Social e Trabalho - SEDEST)

ROBERTO VIANA DE OLIVEIRA (Representando a Secretaria Municipal de Cultura - SECULT)

REPRESENTAÇÃO NÃO GOVERNAMENTAL

ALYNE ALENCAR NOVO CUBA (Representando a Frente de Mulheres)

RONILDO ALVES DE OLIVEIRA (Representando a Associação Caririense de Luta contra a AIDS - ABEMAVI)

Art 2º - Esta Resolução entra em vigor na data de sua publicação, revogando-se as disposições em contrário.

Juazeiro do Norte, 25 de fevereiro de 2022.

JOSMACELMO GERALDO DA SILVA

PRESIDENTE DO CONSELHO MUNICIPAL DOS DIREITOS LGBT.

AVISOS E EDITAIS

ESTADO DO CEARÁ

PREFEITURA MUNICIPAL DE JUAZEIRO DO NORTE

Aviso de Julgamento Complementar - Pregão Eletrônico nº 2022.01.21.2. O Pregoeiro Oficial do Município de Juazeiro do Norte, Estado do Ceará, no uso de suas atribuições legais, torna público,

para conhecimento dos interessados, que concluiu o julgamento final do Pregão Nº 2022.01.21.2, sendo o seguinte: LICITANTE VENCEDOR - C J COMÉRCIO E SERVIÇO LTDA inscrito no CNPJ nº 44.634.078/0001-33 classificado(a) no lote 1 totalizando o valor de R\$ 214.650,00 (duzentos e quatorze mil seiscientos e cinquenta reais). A empresa vencedora foi declarada habilitada por cumprimento integral às exigências do Edital Convocatório. Maiores informações no endereço eletrônico: bllcompras.com, por intermédio da Bolsa de Licitações do Brasil (BLL). Informações poderão ser obtidas ainda pelo telefone (88)3199-0363. Juazeiro do Norte/CE, 18 de Fevereiro de 2022, Marcos Wesley Leite Tavares - Pregoeiro Oficial do Município.

COMISSÃO DE LICITAÇÃO
Folha Nº 331 *HC*

ESTADO DO CEARÁ

PREFEITURA MUNICIPAL DE JUAZEIRO DO NORTE

Aviso de Licitação - Tomada de Preços nº 2022.02.24.1. A Ordenadora de Despesas da Secretaria Municipal de Educação de Juazeiro do Norte/CE, no uso de suas atribuições legais, torna público para conhecimento dos interessados que será realizado na sede do Setor de Licitação, certame licitatório na modalidade Tomada de Preços tombada sob o nº 2022.02.24.1, cujo objeto é a contratação de serviços de engenharia para execução das obras de reforma (serviços remanescentes) da biblioteca pública Dr. Possidônio da Silva Bem, por intermédio da Secretaria Municipal de Educação de Juazeiro do Norte/CE, conforme especificações apresentadas junto ao Edital Convocatório e seus anexos, com recebimento dos envelopes de Habilitação e Propostas de Preços marcado para o dia 18 de março de 2022, às 09:00 horas. Maiores informações na sede da Comissão, sito à Av. Leão Sampaio, nº 1748 - 1º andar - Lagoa Seca - CEP: 63.040-000, Juazeiro do Norte/CE, no horário de 08:00 às 14:00 horas ou pelo telefone (88) 3199-0363. Juazeiro do Norte/CE, 24 de fevereiro de 2022. Pergentina Parente Jardim Catunda - Ordenadora de Despesas da Secretaria Municipal de Educação.

ESTADO DO CEARÁ

PREFEITURA MUNICIPAL DE JUAZEIRO DO NORTE

Aviso de Julgamento - Pregão Eletrônico nº 2022.02.07.1. O Pregoeiro Oficial do Município de Juazeiro do Norte, Estado do Ceará, no uso de suas atribuições legais, torna público, para conhecimento dos interessados, que concluiu o julgamento final do Pregão Eletrônico Nº 2022.02.07.1, sendo o seguinte: LICITANTE VENCEDOR - THIAGO FERREIRA LIMA inscrito no CNPJ nº 23.737.589/0001-00 classificado(a) no lote 1 totalizando o valor de R\$ 125.000,00

Estado do Ceará - Prefeitura Municipal de Jardim - Aviso de Prosseguimento. A CPL torna público que estará dando prosseguimento ao Certame Licitatório, na modalidade Tomada de Preços nº 2022.01.13.1, cujo objeto é a contratação de empresa para prestação de serviços especializados a serem prestados exclusivamente na assessoria e consultoria técnica, na condução de rotinas nos serviços de controle de almoxarifado, combustíveis, patrimonial, doações (benefícios eventuais), compreendendo a orientação, acompanhamento da execução, elaboração e orientações técnicas em atendimento a consultas, junto às diversas Secretarias do Município de Jardim/CE, neste dia 28 de fevereiro de 2022, às 09:00 (nove) horas, onde serão abertos os envelopes contendo as propostas de preços dos licitantes habilitados. Maiores informações na sede da CPL, no horário de 08:00 às 12:00 horas ou pelo telefone (88) 3199-0363/CE, 24 de fevereiro de 2022. **Francisco Arquimedes Soares Lucena - Presidente da CPL.**

Estado do Ceará - Prefeitura Municipal de Trairi - Resultado do Julgamento das Propostas. Esta Comissão de Licitação vem publicar o Resultado do Julgamento das propostas de preços da Concorrência Pública Nº 2021.08.30.001. Objeto: Registro de Preços para futura e eventual aquisição de toners, cilindros, cartuchos e tintas para impressoras e realização de recargas de cartuchos, toners reparos e manutenção corretiva e preventiva de impressoras e copiadoras, para atender as necessidades da Prefeitura e demais Secretarias e Unidades Administrativas do Município de Trairi-CE. Empresas Classificadas: 01- Multi Print Comercio de Toners EIRELI-ME; 02- Infoshop Comer. de Equipamentos e Serviços EIRELI-EPP; 03- MV Comercio e Serv. de Informatica LTDA; 04- Andre Santos da Silva - ME; 05- Comercial Cassiano - Claudiana Santos; 06-Comercial Rodrigues EIRELI. Empresa Desclassificada: 01- Infomaxx COM. e Serviços de Inf. EIRELI. Empresa Vencedora: Infoshop Comer. de Equipamentos e Serviços EIRELI-EPP, perfazendo o valor global de R\$ 463.399,00 (quatrocentos e sessenta e três mil, trezentos e noventa e nove reais). Fica, a partir da data desta publicação, aberto o prazo recursal nos termos do art. 109, inciso I, alínea "b" da Lei de Licitações. **Trairi -Ce, 23 de fevereiro de 2022. Wilsiane Soares de Oliveira Marques - Presidente da CPL.**

Estado do Ceará - Prefeitura Municipal de Itaiçaba - Aviso de Licitação. O Município de Itaiçaba torna público que a partir das 16:00h do dia 25 de fevereiro de 2022 estará disponível o Cadastramento das Propostas de Preços referentes ao Pregão Eletrônico Nº SAS-PE002/22-SRP, cujo objeto é o Registro de Preços para aquisição de kit auxílio natalidade (kit bebe) para concessão as famílias em situação de risco/ e ou vulnerabilidade social de interesse da Secretaria de Assistência Social, Trabalho, Juventude e Empreendedorismo do Município de Itaiçaba/CE. Data da Disputa de Preços: 10 de março de 2022 às 08:30 horas (Horário de Brasília-DF). O edital poderá ser adquirido nos dias úteis, na Avenida Coronel João Correia, 298, Centro, Itaiçaba/CE, através do site <https://bll.org.br/> OU <https://bllcompras.com/> <http://licitacoes.tce.ce.gov.br> ou www.itaicaba.ce.gov.br/licitacao.php. **Itaiçaba, 24/02/2022. Joeliton Oliveira Fulgêncio - Pregoeiro.**

Estado do Ceará - Câmara Municipal de São Gonçalo do Amarante - Aviso de Licitação. O Município de São Gonçalo do Amarante, através da(o) Câmara Municipal de São Gonçalo do Amarante por intermédio do(a) Pregoeiro(a), torna público que às 09:00 horas do dia 15 de Março de 2022, fará realizar licitação na modalidade Pregão Nº 2022.02.18.001P, tipo menor preço, para Contratação de empresa para futuro e eventual fornecimento de Coffee Break, lanches, refeições e serviços decorativos destinados a atender as necessidades da Câmara Municipal de São Gonçalo do Amarante-CE. de acordo com o que determina a legislação vigente, a realizar-se na sala da Comissão de Licitação da Câmara Municipal de São Gonçalo do Amarante. O procedimento licitatório obedecerá ao disposto na Lei Federal nº 10.520/2002, Lei Federal nº 8.666 de 21 de junho de 1993, e suas alterações posteriores que lhe foram introduzidas. O Edital e seus anexos encontram-se à disposição dos interessados na sala da Comissão de Licitação, na Av Prefeito Maurício Brasileiro S/N, no site do TCE-CE: <https://www.tce.ce.gov.br/> e no site da Câmara Municipal de São Gonçalo do Amarante-CE: <https://www.cmsga.ce.gov.br/licitacao.php>, a partir da publicação deste Aviso. **São Gonçalo do Amarante - CE, 24 de Fevereiro de 2022. Francisco Willam de Lima David - Pregoeiro(a).**

**ESTADO DO CEARÁ
PREFEITURA MUNICIPAL DE JUAZEIRO DO NORTE**

Aviso de Licitação - Tomada de Preços nº 2022.02.24.1. A Ordenadora de Despesas da Secretaria Municipal de Educação de Juazeiro do Norte/CE, no uso de suas atribuições legais, torna público para conhecimento dos interessados que será realizado na sede do Setor de Licitação, certame licitatório na modalidade Tomada de Preços tombada sob o nº 2022.02.24.1, cujo objeto é a contratação de serviços de engenharia para execução das obras de reforma (serviços remanescentes) da biblioteca pública Dr. Possidônio da Silva Bem, por intermédio da Secretaria Municipal de Educação de Juazeiro do Norte/CE, conforme especificações apresentadas junto ao Edital Convocatório e seus anexos, com recebimento dos envelopes de Habilitação e Propostas de Preços marcado para o dia **18 de março de 2022, às 09:00 horas.** Maiores informações na sede da Comissão, sito à Av. Leão Sampaio, nº 1748 - 1º andar - Lagoa Seca - CEP: 63.040-000, Juazeiro do Norte/CE, no horário de 08:00 às 14:00 horas ou pelo telefone (88) 3199-0363. Juazeiro do Norte/CE, 24 de fevereiro de 2022. Pergentina Parente Jardim Catunda - Ordenadora da Despesas da Secretaria Municipal de Educação.

Estado do Ceará - Prefeitura Municipal de Alcântaras - Resultado do Julgamento das Propostas de Preços, Referente à Tomada de Preços nº 0511.01/2021. Secretaria de Educação e Cultura do Município de Alcântaras-Ce. Objeto: contratação de empresa especializada para execução de obra de reforma do complexo cultural na Sede do Município de Alcântaras-CE, conforme projeto básico. A Comissão Permanente de Licitação da Prefeitura Municipal de Alcântaras/CE, comunica aos interessados o resultado da fase de Julgamento da Proposta de Preço da Tomada de Preços nº 0511.01/2021. Empresa Vencedora: Inova Serviços de Construções de Edifícios LTDA, com CNPJ: 38.472.019/0001-03, pelo valor global de R\$ 469.661,13 (Quatrocentos e sessenta e nove mil seiscentos e sessenta e um reais e treze centavos). A Ata de julgamento das propostas de preços do certame em referência, com as razões que motivaram o posicionamento da Comissão Permanente de Licitação, encontra-se à disposição dos interessados, para consulta, na Rua Antunino Cunha, s/n, Centro Alcântaras-Ce, bem como no sítio do Tribunal de Contas do Estado do Ceará. Fica, portanto, aberto o prazo recursal previsto no artigo 109, inciso I, alínea "b" da Lei de Licitações. **Alcântaras/CE, 25 de Fevereiro de 2022. Charillys Alcântara Soares - Presidente da CPL.**

Estado do Ceará - Prefeitura Municipal de Alcântaras - Resultado do Julgamento das Propostas de Preços, Referente à Tomada de Preços nº 0601.01/2022. Secretaria de Infraestrutura, Obras e Transportes do Município de Alcântaras-Ce. Objeto: pavimentação asfáltica (CBUQ) do Sítio Santa Barbara do Município de Alcântaras-CE, de acordo com o Plano de Trabalho 1070784-24, através de recurso de Emenda Especial do Ministério do Desenvolvimento Regional. A Comissão Permanente de Licitação da Prefeitura Municipal de Alcântaras/CE, comunica aos interessados o resultado da fase de Julgamento da Proposta de Preço da Tomada de Preços nº 0601.01/2022. Empresa Vencedora: F.J. de Matos -ME, com CNPJ: 20.160.697/0001-75, pelo valor global de R\$ 293.351,98 (Duzentos e noventa e três mil, trezentos e cinquenta e um reais e noventa e oito centavos). A Ata de julgamento das propostas de preços do certame em referência, com as razões que motivaram o posicionamento da Comissão Permanente de Licitação, encontra-se à disposição dos interessados, para consulta, na Rua Antunino Cunha, s/n, Centro Alcântaras-Ce, bem como no sítio do Tribunal de Contas do Estado do Ceará. Fica, portanto, aberto o prazo recursal previsto no artigo 109, inciso I, alínea "b" da Lei de Licitações. **Alcântaras/CE, 25 de Fevereiro de 2022. Charillys Alcântara Soares - Presidente da CPL.**

Estado do Ceará - Prefeitura Municipal de Deputado Irapuan Pinheiro. A Comissão de Licitação torna público que a partir das 15 horas do dia 25 de Fevereiro de 2022, estará disponível para o Cadastramento das Propostas de Preços referentes ao Pregão Eletrônico Nº 2022.02.24.2-PE, cujo objeto é a aquisição de brinquedos didáticos e pedagógicos destinados às Escolas da Educação Infantil da Rede Municipal de Ensino, de interesse da Secretaria da Educação do Município de Deputado Irapuan Pinheiro/CE, conforme especificações em anexo. Data de Abertura das Propostas: 11 de março de 2022 das 8h30min às 9h (Horário de Brasília-DF). Data da Disputa de Preços: 11 de março de 2022 às 9 horas (Horário de Brasília-DF). O edital poderá ser adquirido nos dias úteis, das 8h às 12 horas (Horário local), na Av. dos Três Poderes, 75, Centro, Deputado Irapuan Pinheiro/CE, ou através do site: www.bll.org.br. **Deputado Irapuan Pinheiro, 24.02.2022. Antonio Lucas Feitoza de Sousa - Presidente da CPL.**

Estado do Ceará - Prefeitura Municipal de Jaguaratama. O Pregoeiro torna público abertura do Pregão Eletrônico nº 013/2022-PE, cujo objeto: aquisição de pneus e acessórios para atender as necessidades das Secretarias Municipais de Jaguaratama-CE, exercício 2022. O mesmo ocorrerá no site www.bbmnet.com.br com início do acolhimento das propostas: 25/02/2022 às 08h00min, fim do acolhimento das propostas: 15/03/2022, às 08h00min; data de abertura das propostas: 15/03/2022, às 08h10; início de disputa de preços: 15/03/2022, às 09h00min, horário de Brasília, o edital se encontra na sede da licitação, nos sites: www.tce.ce.gov.br; www.bbmnet.com.br; <http://www.jaguaratama.ce.gov.br>. **Jaguaratama-CE, 24 de Fevereiro de 2022. Sebastião Alexandre Lucas de Araujo - Pregoeiro.**

